

# JIMMY

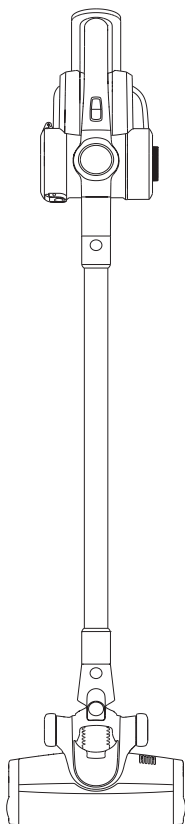

## H8 Pro

Instruction Manual	Vacuum Cleaner
Gebrauchsanweisung	Staubsauger
Manual de instrucciones	Aspiradora
Manuale di istruzioni	Aspirapolvere
Mode d'emploi	Aspirateur
Инструкция по эксплуатации	Пылесос



## Contents

English	1
Deutsch	13
Español	25
Italiano	36
Français	48
русский язык	60

# Products Installation

## Unpacking

Open the package, take out the foam pad , all accessories and machine from the package, take off the plastic bag and save them for the purpose of future maintenance and repair.

## Parts Name

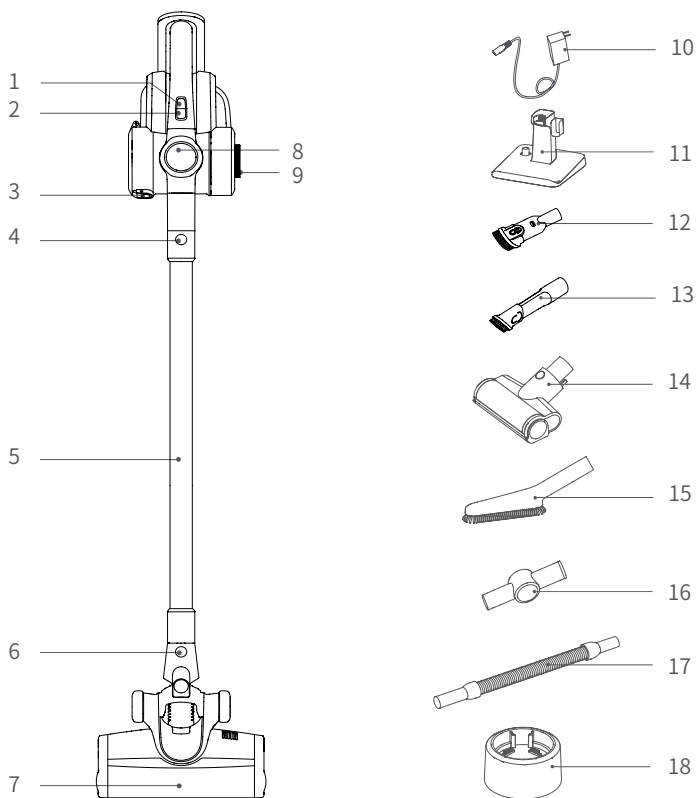

1.Mode button

4 .Metal tube release button

7.Electric Floorhead

10.Charger

13.2-in-1 crevice tool

16.Connector

2.On/off butto

5. Metal tube

8.LED screen

11.Charging stand

14. Electric mattress head

17.Stretch hose

3.Dust cup release button

6.Floorhead release button

9.HEPA holder

12.2-in-1 upholstery tool

15.Soft brush

18.Battery charging holder

## Packing List

Part Name	Handheld Vacuum Cleaner	ElectricFloor head	Electric mattress head	2-in-1 upholstery tool	2-in-1 crevice tool
Quantity	1	1	1	1	1
Part Name	Soft brush	Charging stand	Connector	Stretch hose	Metal tube
Quantity	1	1	1	1	1
Part Name	Battery charging holder	Charger	Battery Pack	Instruction Manual	
Quantity	1	1	1	1	

## Product assembly and disassembly

### Assemble the electric floorhead and metal tube

When connecting, hold the electric floorhead with your left hand in the direction shown, use right hand to insert the metal tube vertically into floorhead, align with the conductive needle, press the handle until a “click” sound is heard.(Fig 1)

Attention: Keep the handle and floor head in the same direction, conductive needle shall align with the socket.

When packing, storing or cleaning, if the electric floorhead needs to be removed, press the brush release button as shown in the picture and pull the electric floorhead in the direction shown in the picture. (Fig 2)

### Assemble the battery pack and handheld vacuum cleaner

Assembly of battery pack: hold the hand held vacuum cleaner in one hand, hold the battery pack in the other hand, aim at the guiding groove on the body, slide in the battery pack according to the arrow direction shown in the picture, and then pull the battery pack after installation to make sure it does not get loose. (Fig3)

Attention: when the vacuum cleaner is long idled, please remove the battery, pack the machine and store it in a cool and dry place, avoid direct sunlight or humid environment.

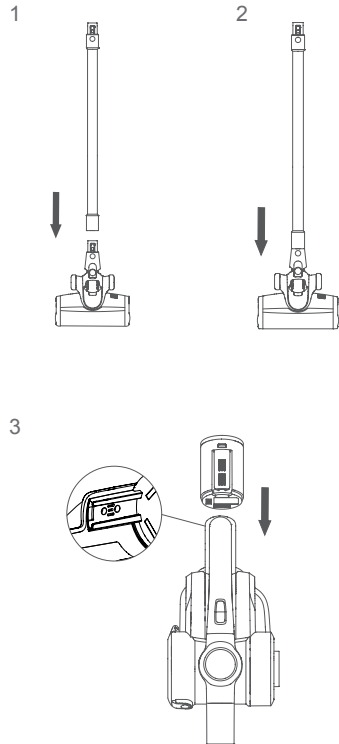

## Assemble metal tube and handheld vacuum

4

First, assemble floorhead and metal tube according to the method of assembling electric floor head and metal tube.(Fig 4)

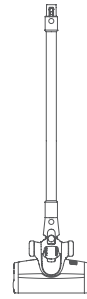

## Assemble the floorhead, metal tube and handheld vacuum cleaner

As shown by the arrow, align the conductive needle of the metal tube with the coupler of the suction nozzle, push up until a "click" sound is heard.(Fig5)

5

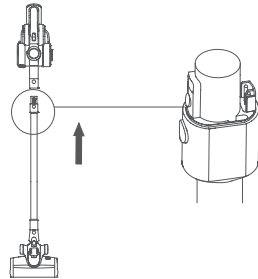

## Assemble the charging stand

Assembly sequence: Insert stand into stand base as ①, insert charger bracket into stand as ②. After assembly the stand is like ③. Please the vacuum cleaner to bracket. (Fig 6)

## Assembly of accessories

For the convenience of use, this product is specially equipped with some accessories for the handheld part of the vacuum cleaner. When you use the handheld vacuum cleaner alone, you can directly connect the accessories according to your needs or connect the accessories through the stretch hose.

6

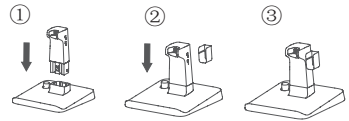

## Assemble accessories to handheld vacuum cleaner

Align electric mattress head connector with handheld vacuum, insert to the end as the picture.(Fig 7)

Attn:The handheld vacuum can be connected with 2-in-1 upholstery, 2-in-1 crevice tool and soft brush as electric mattress head.

7

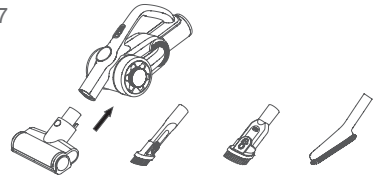

## Assemble accessories to handheld vacuum cleaner

Align the vacuum cleaner with stretch hose, insert until it is fully tightened. Connect stretch hose with 2-in-1 upholstery tool: insert the 2-in-1 upholstery tool into the stretch hose until it is fully tightened.(Fig 8)

8

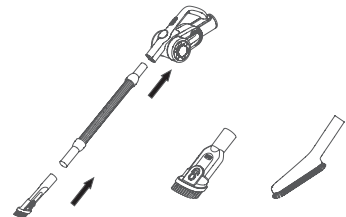

Attn: 2-in-1 crevice tool and soft brush can be connected to stretch hose as 2-in-1 upholstery tool.

9

### Connect handheld vacuum cleaner with accessories through connector

After connecting handheld vacuum cleaner to metal tube, the metal tube can connect with 2-in-1 crevice tool through connector. Insert one end of the connector into metal tube until it is fully tightened, and then insert 2-in-1 crevice tool into another end of the connector.(Fig 9)

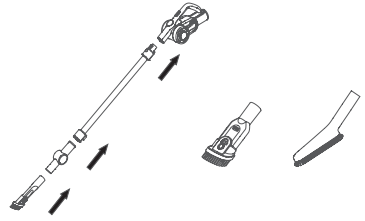

Attn:

- 1.The 2-in 1 upholstery tool and dusting brush can be connected to connector as 2-in-1 crevice tool.
- 2.Connector can be directly connected to handheld vacuum cleaner.

### Accessories Connection List

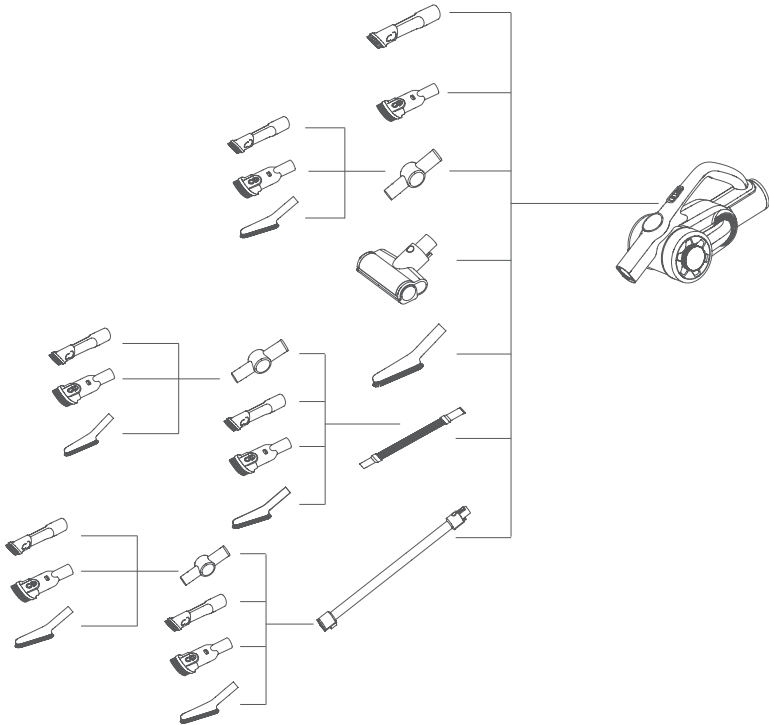

# Use of the product

Attn:

1. When use the product for first time, battery power is not full. Need to charge the vacuum before using.
2. When battery capacity is lower than 20%, the machine will automatically change to Eco mode, and cannot run in max mode.

## Charging

When the vacuum cleaner power is insufficient, charge the vacuum cleaner in time ; When the voltage is too low, to protect the battery, vacuum cleaner will be automatic power-off, at this time the vacuum cleaner need to be charged. When charging, assemble battery pack to machine, plug the charger connector into the A/C power socket and another end to vacuum cleaner to start charging. When the handheld vacuum cleaner LED display shows an increase in power, it indicates that the vacuum cleaner is charging. When charging is completed, LED display show 100% power.(Fig 10)

Attn:

1. After charging, please pull the charger plug off power socket and stop charging.
2. If power cord is damaged, to avoid danger, it must be replaced by a professional people of the manufacturer, repairing agent or similar department.

## Use of Handheld Vacuum Cleaner

Take the vacuum cleaner off the holder, press the on/off button on the handle to start or stop of the vacuum cleaner. When machine is turned on, it works in Auto mode, press the power button to switch to Turbo mode, press again to switch to Max mode and again to switch to Eco mode. The vacuum cleaner working mode switches in the sequence of Auto, Turbo, Max, Eco mode through pressing mode button.(Fig 11)

Vacuum cleaner working mode:

Auto Mode: Adjusts power automatically according to different floor type, suitable for all types of floor.

Turbo Mode: Suitable for short hair carpet

Max: Mode: Suitable for long hair carpet

Eco Mode: Suitable for hard floor like wooden floor, tile etc.

10

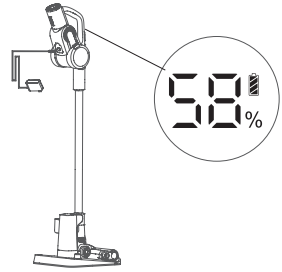

11

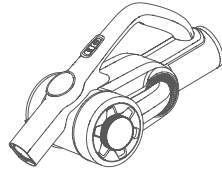

12

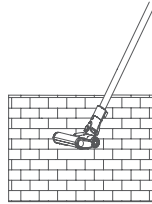

13

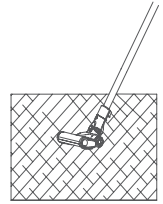

14

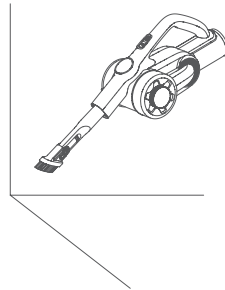



## Use of Electric Floor Head

Electric floorhead can be used to clean short hair carpet, hardfloor, or tile.(Fig 12 13)

Attn:

During the operation of the electric floorhead, if there is a large volume of foreign matter inhaled or too much fiber wound, or even a child in the play of the machine mistakenly put his hand into the nozzle, resulting in the brushroll abnormal stop, the electric floorhead will stop working, in order to protect personal safety and brush motor.

## Use of accessories

2-in-1 crevice tool: suitable for cleaning crevice, door or window corners and other narrow gaps.(Fig 14)

2-in-1 upholstery tool: suitable for cleaning closet, windowsill, sofa and table surface.( Fig 15)

Soft brush: suitable for cleaning easy to scratch furniture like bookshelf, handicraft etc.(Fig 16)

Stretch hose: the stretch hose is suitable for cleaning hard to reach areas.(Fig 17)

Electric mattress head: Suitable for sofa and mattress. The brushroll beats and then cleans the dust mite and allergen from deep sofa or bed.(Fig 18)

Connector: Can be connected to other tools and bend to different angle to clean dust on top of high cabinets or dust on the roof. (Fig 19)

## Cleaning and Maintenance

Clean dust cup and filter

- 1.Press dust cup cover release button to open dust cup cover.
- 2.Dump the dust to trash can from dust cup bottom.( Fig 20)

15

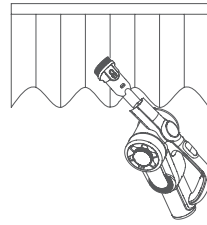

16

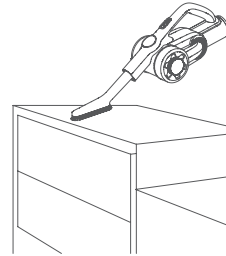

17

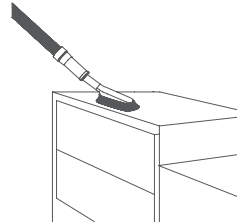

18

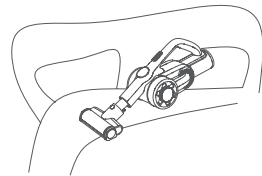

19

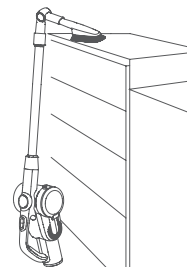

3. Rotate HEPA holder to lift HEPA from vacuum cleaner. Cyclone can also be removed from vacuum cleaner for cleaning in the same way.(Fig 21)

4. Rotate HEPA holder to take off HEPA for cleaning. HEPA needs completely dry before reuse.

5. After clean and dry the HEPA (Replace HEPA if necessary).(Fig 22)

20

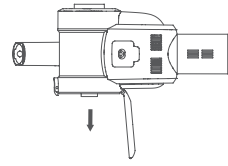

21

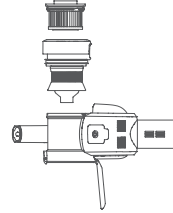

22

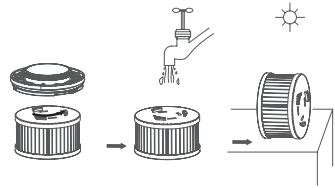

## Clean brushroll

Move the brushroll release button along the arrow direction to remove side cover. (Fig 23)

Remove one end of the brushroll and take it out from nozzle for cleaning. After cleaning or replacing brushroll, assemble it back in opposite sequence of disassembly.

23

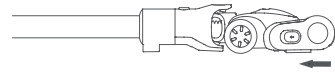

24

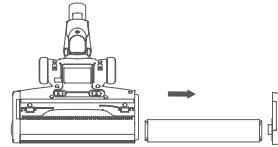

25

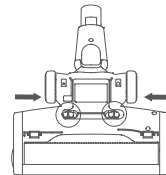

26

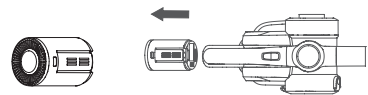

## Clean floorhead air path

1. Push the two buttons to remove floorhead air path cover.(Fig 25).

2. Hold floorhead air path with finger and pull it out to clean.

3. After cleaning, assemble in opposite sequence of disassembly.

When the vacuum is long idled, need to remove the battery. Press the battery release button, remove the battery pack in the arrow direction and place the battery in a plastic bag, then store it in a cool and dry place, do not put in direct sunlight or humid environment. (Fig 26)

# Safety Notes

This vacuum cleaner is designed for home use. Do not use it for commercial or other purposes.

Please read this instruction manual carefully before use, properly save and store it for future use.

Do not put the vacuum close to fire or other high temperature facility.

Do not use or store the machine under extreme bad conditions, for example, extreme temperature. It is recommended to use it indoors between the temperature of 5 °C to 40 °C. Store the machine in dry place and avoid direct sunlight.

Fully charge the battery before first use or after long storage.

Before using the vacuum, make sure brushroll is assembled, otherwise, it may lead to motor fan blockage, causing motor burn out.

Please do not use the vacuum to pick up detergent, oil, glass slag, needle, cigarette ash, wet dust, water, matches, etc.

Please do not use the vacuum to pick up tiny particles such as cement, gypsum powder, wall powder, or large objects such as paper balls, otherwise it will cause malfunctions such as blockage and motor burnout.

Avoid blockage to air inlet or brushroll, it may cause motor failure.

Do not pour or splash water or other liquids into the machine to avoid short circuit to burn out the machine.

If the brushroll is not working, please check whether the brushroll is entangled with hair or other long fiber, clean it in time.

When storing the machine for a long time, ensure that the battery is fully charged before storage and charge the machine at least every three months.

Unplug the charger to clean or repair the machine. Hold the charger when plugging or unplugging it, and do not pull the charging cord.

Use a dry cloth to clean the machine. Liquids like gasoline, alcohol, lacquer thinner will cause crack or colour fading and cannot be used.

If the machine is not working after fully charged, it must be checked and repaired in our designated office, please do not dismantle the machine on your own.

When discard the machine, please press the button to release the battery pack, take out the battery pack, make sure the machine is disconnected with power and handled properly. Do not throw into fire,water or soil.

If the battery liquid leakage touches your skin or clothes, wash it with water, if there is any discomfort, please go to hospital immediately.

Do not use non-original battery pack, avoiding machine damage and safety problems.

Avoid to use the vacuum cleaner to pick up easily blockable things such as: plastic bags, candy paper, big scrap of paper, which might affect the function, even cause failure of working. Please clean the foreign matter on the floor head in time, then it will work normally. The discarded battery pack shall be recycled safely, do not throw away casually.

## Trouble Shooting

Please check the following issues before sending to designated repair offices.

Trouble	Possible Causes	Solutions
Motor does not work	Battery has no power	Charge the vacuum cleaner
Motor does not work	Metal tube, floorhead, battery pack and vaccum cleaner is not assembled correctly	Check the accessories are assembled correctly to the vacuum cleaner
Suction drops	Dust cup full	Clean dust cup
Suction drops	Filter blocked	Clean or replace filter
Suction drops	Floorhead air path blocked	Clean floorhead air path
Short working time after charging	Machine not fully charged	Follow instruction manual to fully charge the battery
Short working time after charging	Battery old aging	New batteries can be bought from local distributor

Attention:If any other failures occurred, which need professional tools, in order to avoid danger, the machine must be repaired or replaced by manufacturer, other maintenance offices or professionals from similar offices.

# Product Specification

## Technical Parameter

Model No.	H8 Pro
Rated Voltage	25.2V $\approx$
Rated Power	500W
Adaptor Input Voltage	100-240V $\sim$ 50-60Hz 0.8A
Adaptor Output Voltage	30V $\approx$ 600mA
Model No of Electric Floor Head	T-EB112
Rated Power of Electric Floor Head	30W
Battery pack capacity	3000mAh
Charging time	5h

## Circuit Diagram

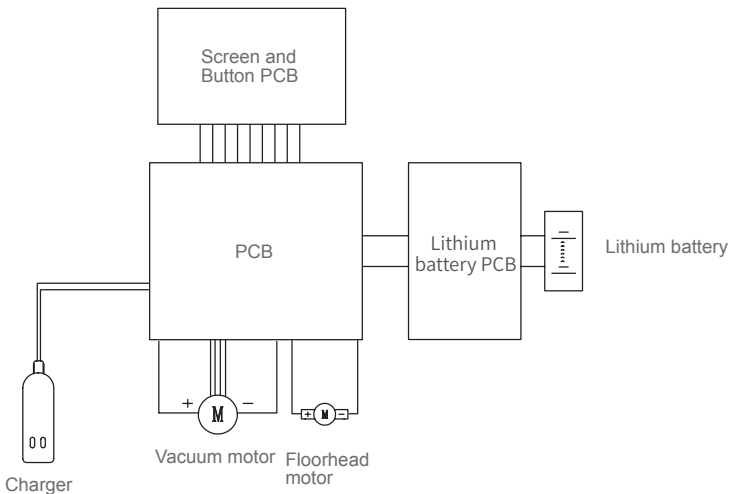

## Manufacturer Information

Manufacturer	Kingclean Electric Co., Ltd
Address	No.1 Xiangyang Road, Suzhou New District, Jiangsu Province 215009, China



## Disposal

The machine, accessories and packaging should be sorted for environmental-friendly recycling.



Do not dispose of the machine into household waste!

## Only for EC countries:

According to the European Guideline 2012/19/EU, machine that are no longer usable, and according to the European Guideline 2006/66/EC, defective or used battery packs/batteries, must be collected separately and disposed of in an environmentally correct manner.

## Battery packs/batteries:

Integrated batteries may only be removed for disposal by qualified personnel. Opening the housing shell can damage or destroy the machine.

Do not dispose of battery packs/batteries into household waste, fire or water. Battery packs/batteries should, if possible, be discharged, collected, recycled or disposed of in an environmental-friendly manner.

Subject to change without notice.

## Warranty Information

This product enjoys two year warranty from the date of purchase.

Excluded from the guarantee is normal wear, commercial use, alterations to the appliance as purchased, cleaning activities, consequences of improper use or damage by the purchaser or a third person, damage that can be attributed to external circumstances or caused by the batteries.

# Produkte installieren

## Auspacken

Öffnen Sie die Verpackung, entfernen Sie das Schaumstoffkissen und alle Zubehörteile und Daten, nehmen Sie den Staubsauger, nehmen Sie ihn aus dem Beutel und entfernen Sie den Plastikbeutel. Bewahren Sie sie für den zukünftigen Transport auf.

## Name der Teile

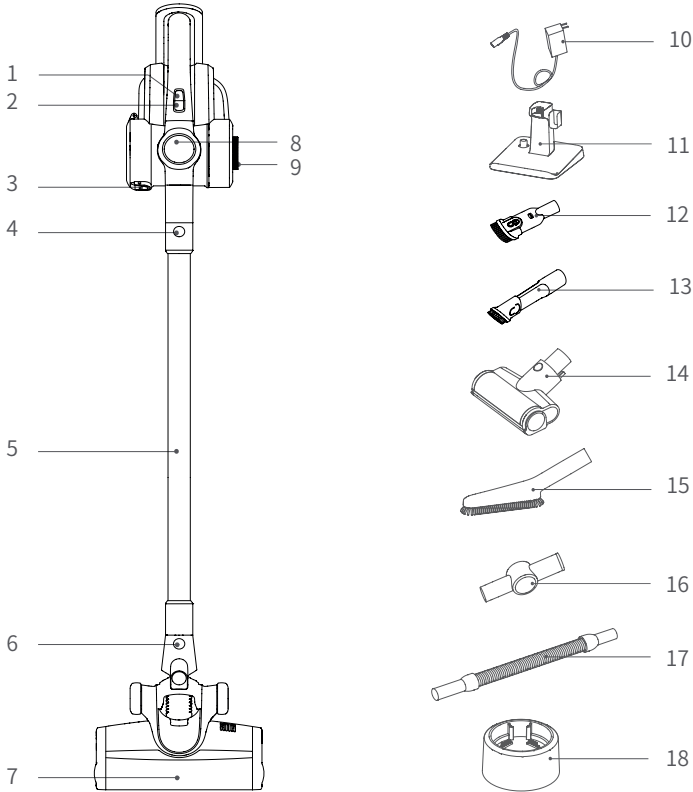

1.Modustaste

4 .Entriegelungsknopf für Metallrohr

7.Elektrische Sonne brosse

10.Adapter

13.2-in-1-Eckwerkzeug

16.Verbinden

2.Ein / Aus-Taste

5. Metallrohr

8.LED-Bildschirm

11.Ladestation

14. Elektrische Matratze Borsse

17.Ausziehbarer Schlauch

3.Entriegelungsknopf für Staubbecher

6.Entriegelungsknopf der Bodenbürste

9.HEPA-Halter

12.2-in-1-Polsterwerkzeug

15.Weiche Brose

18.Batterieladeständer

## Lista de empaque

Teilname	Handstaubsauger	Elektrische Sonne brosse	Elektrische Matratze Borste	2-in-1- Polsterwerkzeug	2-in-1- Eckwerkzeug
Menge	1	1	1	1	1
Teilname	Weiche Brose	Ladestation	Verbinder	Ausziehbarer Schlauch	Metallrohr
Menge	1	1	1	1	1
Teilname	Batterieladeständer	Adapter	Batteriepack	Handbuch	
Menge	1	1	1	1	

## Produkt montieren und demontieren

### Montage der elektrischen Sonnenbrille und der Metallröhre.

Halten Sie während des Anschlusses die elektrische Sol-Brosse mit der linken Hand in die gezeigte Richtung, führen Sie mit der rechten Hand das Metallrohr vertikal in die elektrische Sol-Brosse ein, richten Sie sie mit der leitenden Nadel aus und drücken Sie den Griff bis Ein "Klicken" ist zu hören. (Abbildung 1)

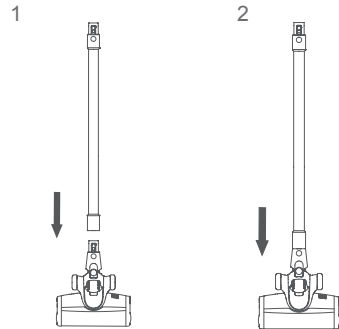

Achtung: Halten Sie den Griff und die Sonne in der gleichen Richtung, die leitende Nadel muss mit dem Stecker ausgerichtet sein.

Wenn Sie beim Verpacken, Lagern oder Reinigen die elektrische Sonnenbrille entfernen müssen, drücken Sie den Bürstenentriegelungsknopf wie in der Abbildung gezeigt und ziehen Sie den elektrischen Kopf in die in der Abbildung gezeigte Richtung. (Abbildung 2)

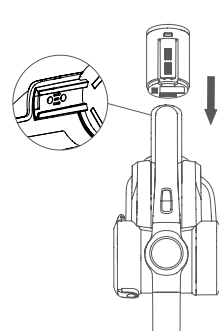

### Montage der Batterie und des Handstaubsaugers

Montage des Akkus: Halten Sie den Handstaubsauger mit einer Hand und den Akku mit einer anderen Hand fest, zeigen Sie auf die Führungsnut am Gehäuse und schieben Sie den Akku gemäß der in der Abbildung gezeigten Pfeilrichtung. Ziehen Sie den Akku nach der Installation heraus, um sicherzustellen, dass er sich nicht löst. (Abbildung 3)

Achtung: Wenn der Staubsauger längere Zeit nicht benutzt wird, entfernen Sie bitte den Akku, packen Sie die Maschine ein und lagern Sie sie an einem kühlen und trockenen Ort. Vermeiden Sie direktes Sonnenlicht oder eine feuchte Umgebung.



## Montage des Metallrohrs und des Handstaubsaugers

4

Montieren Sie zunächst die elektrische Sol-Brosse und das Metallrohr gemäß der Montagemethode für die elektrische Sol-Brosse und das Metallrohr. (Abbildung 4)

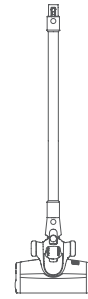

## Montage von Brosse de Sol, Metallrohr und Handstaubsauger

Richten Sie, wie durch den Pfeil gezeigt, die leitende Nadel am Metallrohr mit dem Koppler an der Saugdüse aus und drücken Sie sie nach oben, bis ein Klickgeräusch zu hören ist. (Abbildung 5)

5

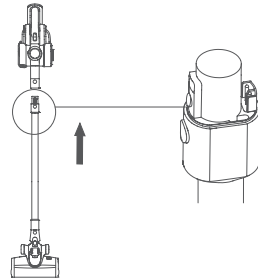

## Halterung montieren

Montagereihenfolge: Setzen Sie die Halterung als ① in die Halterungsbasis ein, setzen Sie die Ladegeräthalterung als into in die Halterung ein. Befestigen Sie nach der Montage wie ③ den Staubsauger an der Halterung. (Abbildung 6)

6

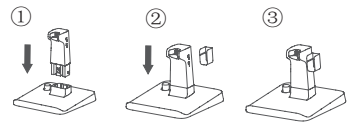

## Zubehör anschließen

Für mehr Komfort ist dieses Produkt speziell mit Zubehör für den handgehaltenen Teil des Staubsaugers ausgestattet. Wenn der Handstaubsauger alleine verwendet wird, kann er das Zubehör entsprechend Ihren Anforderungen direkt anschließen oder das Zubehör über den ausziehbaren Schlauch anschließen.

7

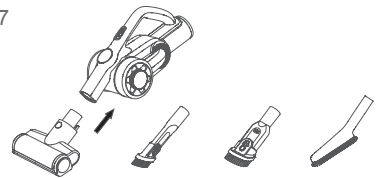

## Anschließen des Handstaubsaugers und des Zubehörs

Richten Sie den Brosse-Stecker der elektrischen Matratze am Handstaubsauger aus und setzen Sie ihn wie in der Abbildung gezeigt vollständig ein. (Abbildung 7)

8

Achtung: Der Handstaubsauger kann mit 2-in-1-Polstern, 2-in-1-Eckwerkzeugen und weichen Brosse wie elektrischer Matratze Brosse verbunden werden.

Verbinden Sie den Handstaubsauger mit Zubehör über den ausziehbaren Schlauch

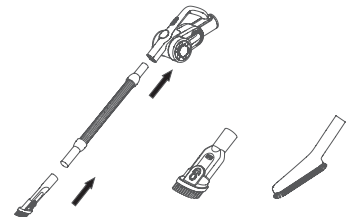

Richten Sie das Vakuum am Verlängerungsschlauch aus und setzen Sie es ein, bis es fest angezogen ist. Befestigen Sie den Stretchschlauch mit dem 2-in-1-Polsterwerkzeug: Führen Sie das 2-in-1-Polsterwerkzeug in den Stretchschlauch ein, bis es vollständig festgezogen ist. (Abbildung 8)

Achtung: Das 2-in-1-Eckwerkzeug und die weiche Bürste können als 2-in-1-Polsterwerkzeug an den ausziehbaren Schlauch angeschlossen werden.

9

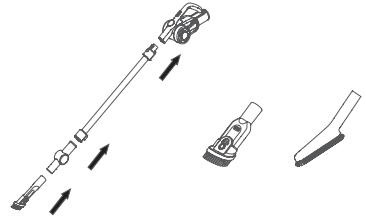

## Verbinden Sie den Handstaubsauger über den Stecker mit Zubehör

Nach dem Anschließen des Handstaubsaugers an das Metallrohr kann das Metallrohr über den Stecker mit dem 2-in-1-Schlitzwerkzeug verbunden werden. Führen Sie ein Ende des Steckers in das Metallrohr ein, bis es fest angezogen ist, und führen Sie dann das 2-in-1-Nutwerkzeug in das andere Ende des Steckers ein. (Abbildung 9)

### BEACHTUNG:

1. Das 2-in-1-Polsterwerkzeug und Soft Bürste können als 2-in-1-Eckwerkzeug an den Anschluss angeschlossen werden.
2. Der Stecker kann direkt an den Handstaubsauger angeschlossen werden.

## Anschluss von Zubehör

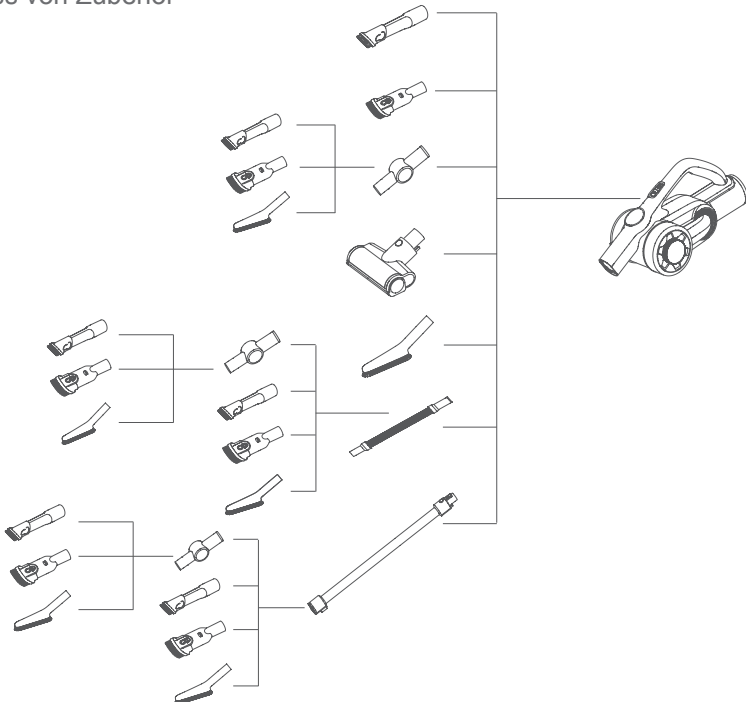

# Verwendung des Produkts

## BEACHTUNG:

1. Wenn das Produkt zum ersten Mal verwendet wird, ist der Akku nicht voll. Sie müssen den Staubsauger vor Gebrauch aufladen.
2. Wenn die Batteriekapazität weniger als 20% beträgt, wechselt das Gerät automatisch in den Eco-Modus und kann nicht im Maximalmodus arbeiten.

## Geladen

Wenn die Leistung des Staubsaugers nicht ausreicht, laden Sie ihn bitte rechtzeitig auf. Wenn die Spannung zu niedrig ist, um den Akku zu schützen, schaltet sich der Staubsauger automatisch aus. Zu diesem Zeitpunkt muss der Staubsauger aufgeladen werden. Montieren Sie während des Ladevorgangs den Akku im Gerät, stecken Sie den Ladestecker in die Klimaanlage und das andere Ende in den Staubsauger, um den Ladevorgang zu starten. Wenn die LED-Anzeige am Handstaubsauger eine Leistungssteigerung anzeigt, zeigt dies an, dass der Staubsauger aufgeladen wird. Nach Abschluss des Ladevorgangs zeigt die LED-Anzeige 100% Leistung an. (Abbildung 10)

## BEACHTUNG:

1. Ziehen Sie nach dem Aufladen den Stecker vom Ladegerät ab und beenden Sie den Ladevorgang.
2. Wenn das Netzkabel beschädigt ist, muss es zur Vermeidung von Gefahren von Fachpersonal des Herstellers, Reparaturagenten oder einer ähnlichen Abteilung ausgetauscht werden.

## Verwenden des Handstaubsaugers

Entfernen Sie das Vakuum aus der Halterung und drücken Sie die Ein- / Aus-Taste am Griff, um das Vakuum zu starten oder zu stoppen. Wenn die Maschine eingeschaltet ist, arbeitet sie im Automatikmodus. Drücken Sie den Netzschalter, um in den Turbomodus zu wechseln. Drücken Sie erneut, um in den Max-Modus zu wechseln, und erneut, um in den Eco-Modus zu wechseln. Der Arbeitsmodus des Staubsaugers ändert sich in der Modussequenz Auto, Turbo, Max, Eco durch Drücken der Modustaste. (Abbildung 11)

10

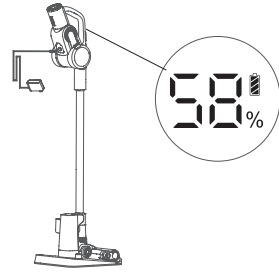

11

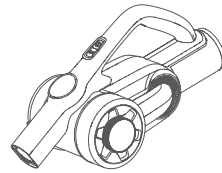

12

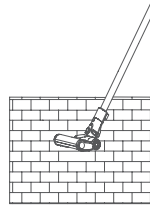

13

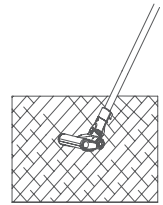

14

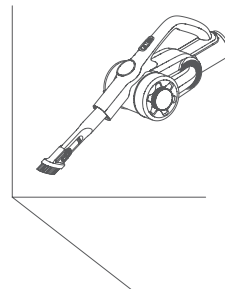

Arbeitsmodus des Staubsaugers:

Automatikmodus: Passen Sie die Leistung automatisch an verschiedene Bodentypen an, die für alle Bodentypen geeignet sind.

Turbo-Modus: Geeignet für kurzflorige Teppiche

Max: Modus: Geeignet für langflorige Teppiche

Eco-Modus: Geeignet für harte Böden wie Holzböden, Fliesen usw.

## Verwenden der elektrischen Sonne brosse

Mit dem elektrischen Sonnenschutz können niedrigflorige Teppiche, Hartböden oder Fliesen gereinigt werden. (Abbildung 12.13)

### BEACHTUNG:

Während des Betriebs des elektrischen Kopfes, wenn ein großes Volumen an Fremdkörpern eingeatmet wird oder zu viel Faser gewickelt ist oder wenn ein Kind im Maschinenspiel versehentlich seine Hand in das Mundstück steckt, was zu einem abnormalen Stopp von führt Der Sonnenbrosse, der elektrische Sonnenbrosse, hört auf zu arbeiten, um die persönliche Sicherheit und den Motor des Sonnenbrosse zu schützen.

Zubehör verwenden

2-in-1-Eckwerkzeug - geeignet zum Reinigen von Spalten, Tür- oder Fensterecken und anderen engen Lücken (Abbildung 14)

2-in-1-Polsterwerkzeug - geeignet zum Reinigen von Schrank, Schwelle, Sofa und Tischplatte (Abbildung 15)

Weiche Brose: Geeignet zum Reinigen von Kratzmöbeln wie Bücherregalen, Kunsthandwerk usw. (Abbildung 16)

Ausziehbarer Schlauch: Der ausziehbare Schlauch eignet sich zur Reinigung schwer zugänglicher Stellen. (Abbildung 17)

Brosse de colchón eléctrica: Apto para sofá y colchón, la brosse de rodillo golpea y luego limpia los ácaros del polvo y el alérgeno del sofá profundo o la cama. (Abbildunga 18)

Anschluss: Er kann an andere Werkzeuge angeschlossen und in einem anderen Winkel gebogen werden, um Staub auf hohen Schränken oder Staub an der Decke zu entfernen. (Abbildung 19)

15

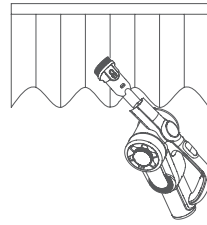

16

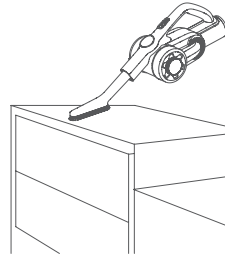

17

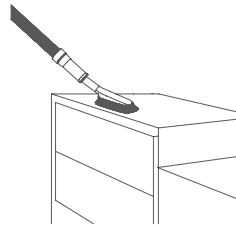

18

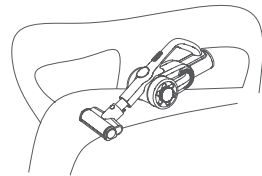

19

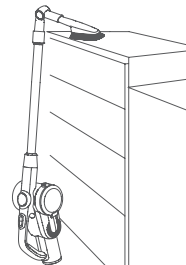

# Reinigung und Wartung

1. Drücken Sie den Entriegelungsknopf der Staubschutzkappe, um die Staubbecherabdeckung zu öffnen.
2. Gießen Sie das Pulver von der unteren Kappe der Staubkappe in den Mülleimer (Abbildung 20).
3. Rehen Sie die HEPA-Halterung, um HEPA aus dem Vakuum zu heben. Auf die gleiche Weise kann auch der Zyklon zur Reinigung aus dem Staubsauger entfernt werden (Abbildung 21).
4. Drehen Sie den HEPA-Halter, um den HEPA zur Reinigung zu entfernen. (Abbildung 22)
5. Montieren Sie den HEPA nach dem Reinigen und Trocknen (ersetzen Sie ihn gegebenenfalls) in der der Demontage entgegengesetzten Reihenfolge.

**ACHTUNG:** Der HEPA-Filter kann gewaschen werden, muss jedoch vor Gebrauch vollständig getrocknet werden. (Häufiges Waschen verringert die HEPA-Filtrationseffizienz. Berühren Sie das HEPA, um Staub für die regelmäßige Reinigung zu entfernen. Waschen Sie es erst, wenn es sehr schmutzig ist. Falls erforderlich, ersetzen Sie das HEPA.)

## Reinigung der elektrischen Sonne brosse

1. Bewegen Sie den Entriegelungsknopf der Walze entlang der Pfeilrichtung, um die Seitenabdeckung zu entfernen. (Abbildung 23)
2. Entfernen Sie ein Ende des Rollenkreuzes und ziehen Sie es zur Reinigung aus der Düse (Abbildung 24).
3. Montieren Sie die Walze nach dem Reinigen oder Ersetzen in der der Demontage entgegengesetzten Reihenfolge.

## Reinigen des Luftkanals des Brosse

20

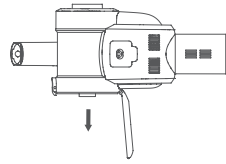

21

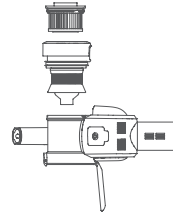

22

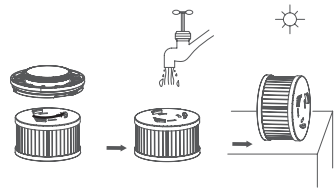

23

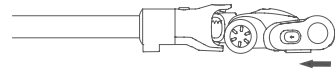

24

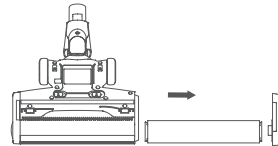

25

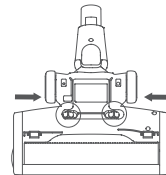

26

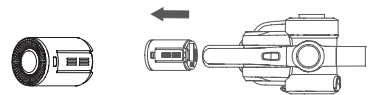

# Staubsaugerlagerung

## Entfernen des Akkus

Wenn der Staubsauger längere Zeit nicht benutzt wird, sollten Sie den Akku entfernen. Drücken Sie den Akku-Entriegelungsknopf, entfernen Sie den Akku in Pfeilrichtung, legen Sie den Akku in eine Plastiktüte und lagern Sie ihn an einem trockenen Ort. Stellen Sie es nicht an einem Ort mit direkter Sonneneinstrahlung oder Feuchtigkeit auf. (Abbildung 26)

## Vorsichtsmaßnahmen

Dieser Staubsauger ist für den Heimgebrauch bestimmt und darf nicht für kommerzielle oder andere Zwecke verwendet werden.

Bitte lesen Sie diese Bedienungsanleitung sorgfältig durch, bevor Sie das Gerät verwenden, und bewahren Sie sie zum späteren Nachschlagen auf.

Bitte lassen Sie den Staubsauger nicht zu nahe an Feuerquellen und anderen Orten mit hohen Temperaturen.

Bitte benutzen und lagern Sie das Gerät nicht unter extremen widrigen Bedingungen, zum Beispiel extreme Temperatur, nicht in Umgebungen verwenden, in denen die Temperatur unter 5 Grad oder über 40 Grad liegt, Bitte kühl und trocken lagern, nicht längere Zeit der Sonne aussetzen.

Bevor Sie einen neuen Akku verwenden oder den Akku zum ersten Mal nach einer längeren Lagerung verwenden, laden Sie den Akku vollständig auf.

Bevor Sie den Staubsauger benutzen, achten Sie bitte auf die Walzenbürste mit der installierten Bodenbürste, da sonst der Motor blockiert und der Motor verbrannt werden kann.

Verwenden Sie keinen Staubsauger, um Reinigungsmittel, Kerosin, Glasschlacke, Nadeln, Ruß, feuchten Staub, Abwasser, Streichhölzer usw. zu saugen.

Verwenden Sie keinen Staubsauger, um winzige Partikel wie Zement, Gipspulver und Wandpulver zu saugen oder größere Gegenstände wie Spielzeug und Papierkugeln, da sonst der Staubsauger blockiert und der Motor verbrannt werden kann.

Achten Sie bei der Verwendung des Staubsaugers darauf, die Ansaugöffnung und die Walzenbürste nicht zu blockieren, da sonst möglicherweise eine Störung des Motors auftritt.

Wenn Sie den Staubsauger benutzen, sollten Sie die Glieder nicht in die Ansaugöffnung der Bodenbürste stecken, da dies zu Verletzungen führen kann.

Gießen oder spritzen Sie kein Wasser oder andere Flüssigkeiten in die Maschine, um einen Kurzschluss der Maschine zu vermeiden.

Wenn sich die Walzenbürste während des Gebrauchs nicht dreht, prüfen Sie, ob die Walzenbürste mit Haaren oder anderen langen Fasern gewindet ist, und reinigen Sie sie rechtzeitig.

Wenn dieses Gerät bei längerer Lagerung nicht verwendet wird, bitte stellen Sie sicher, dass der Akku vollständig geladen ist und mindestens alle drei Monate geladen und entladen wird.

Please do not use the vacuum to pick up detergent, oil, glass slag, needle, cigarette ash, wet dust, water, matches, etc.

Wenn Ihr Staubsauger voll aufgeladen ist, gereinigt oder repariert werden muss, ziehen Sie bitte rechtzeitig den Stecker aus der Steckdose. Halten Sie den Stecker des Ladegeräts fest, wenn Sie das Netzkabel einstecken oder ziehen, ziehen Sie nicht am Kabel.

Verwenden Sie zum Reinigen des Staubsaugers ein trockenes Tuch, kein Benzin, Alkohol, Bananenwasser usw, andernfalls kann das Gehäuse rissig oder vergilbt sein.

Wenn die gesamte Maschine voll aufgeladen ist und nicht funktioniert, muss an der dafür vorgesehenen Servicestelle überprüft und repariert werden. Zerlegen Sie die Maschine nicht.

Die Abfallmaschine enthält eine Batterie, sollte sicher recycelt werden, entsorgen Sie es nicht nach Belieben.

Wenn das Netzkabel beschädigt ist, muss es vom Hersteller, seiner Reparaturabteilung oder einer ähnlichen Abteilung ausgetauscht und repariert werden, um Gefahren zu vermeiden.

# Fehlerbehebung

Überprüfen Sie die folgenden Probleme, bevor Sie sie an einen autorisierten Reparaturbetrieb senden.

Aufschlüsselung	Mögliche Ursachen	Lösungen
Der Motor funktioniert nicht	Die Batterie ist nicht mit Strom versorgt	Laden Sie den Staubsauger auf
Der Motor funktioniert nicht	Das Metallrohr, der Bodenkopf, die Batterie und der Staubsauger sind nicht richtig zusammengesetzt	Das Metallrohr, der Bodenkopf, die Batterie und der Staubsauger sind nicht richtig zusammengesetzt
Geringe Saugkraft	Der Staubbehälter ist voll	Schließen Sie den Staubbehälter
Geringe Saugkraft	Der Filter ist blockiert	Reinigen oder ersetzen Sie den Filter
Geringe Saugkraft	Der Luftplatinenkopf ist blockiert	Reinigen Sie den Platinenkopf
Kurze Arbeitszeit nach dem Laden	Das Gerät ist nicht voll aufgeladen	Befolgen Sie die Bedienungsanleitung, um den Akku vollständig aufzuladen
Kurze Arbeitszeit nach dem Laden	Alterung der Batterie	Neue Batterien können bei einem örtlichen Händler gekauft werden

Warnung: Wenn andere Fehler vorliegen, müssen Spezialwerkzeuge verwendet werden, um Gefahren zu vermeiden, und sie müssen von Fachleuten des Herstellers, Reparaturbetriebs oder eines ähnlichen Service repariert werden.



# Parámetros Técnicos

Modell Nr.	H8 Pro
Nennspannung	25.2V $\overline{\text{---}}$
Nennleistungl	500W
Netzteileingang	100-240V $\sim$ 50-60Hz 0.8A
Netzteileausgang	30V $\overline{\text{---}}$ 600mA
Elektrisches Brosse-Modell	T-EB112
Nennleistung von Elektrisches Brosse	30W
Batteriekapazität	3000mAh
Ladezeit	5h

## Schaltplan

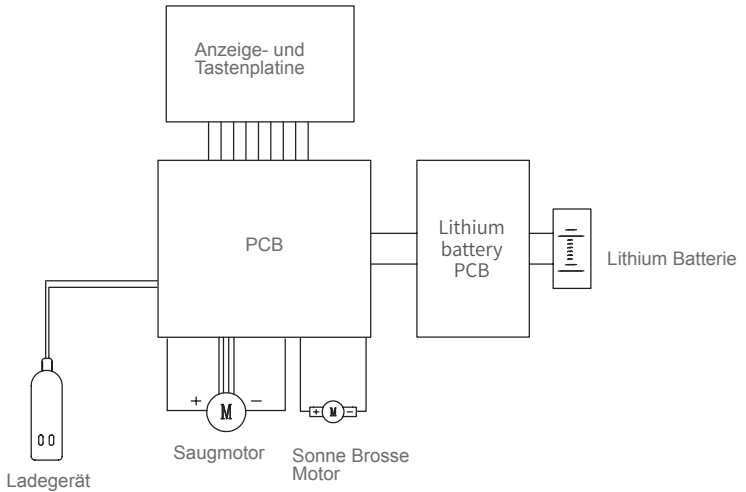

## Herstellerinformationen

Hersteller	Kingclean Electric Co., Ltd
Adresse	No.1 Xiangyang Road, Suzhou New District, Jiangsu Province 215009, China



## Entsorgung

Maschine, Zubehöre und Verpackung sollten auf umweltfreundliche Weise recycelt werden.



Bitte entsorgen Sie diese Maschine nicht im Hausmüll!

## Nur für EU-Länder:

Gemäß der EU-Richtlinie 2012/19/EU müssen nicht mehr gebrauchsfähige Gerät und gemäß EU-Richtlinie 2006/66/EG müssen defekte oder verbrauchte Akkus/Batterien getrennt gesammelt und auf umweltfreundliche Weise entsorgt werden.

## Akkupakete/Akkus:

Entnahme von integrierten Akkus für Entsorgung darf nur von qualifiziertem Personal durchgeführt werden.

Öffnen der Gehäuseschale kann die Maschine beschädigen oder zerstören.

Bitte entsorgen Sie die Akkupakete/Akkus nicht im Hausmüll, Feuer oder Wasser! Die Akkus sollten möglicherweise entlädt, versammelt, recycelt werden oder auf umweltfreundliche Weise entsorgt werden.

Änderungen vorbehalten.

## Garantie

Dieses Produkt genießt eine Zwei Jahre Garantie für die Maschine ab Kaufdatum.

Von der Garantie sind ausgenommen: normale Abnutzung, kommerzielle Nutzung, Änderungen an dem gekauften Apparat, Reinigung, Konsequenzen von unsachgemäßen Verwendungen oder Schäden vom Käufer oder dritte Partei, und die sich auf äußerer Umstände beziehbare oder die von den Akkus verursachte Schäden.

## Desembalaje

Abra el paquete, saque la almohadilla de espuma, todos los accesorios y la máquina del paquete, saque la bolsa de plástico y guárdela para futuras reparaciones y mantenimiento.

### Nombres de las Partes

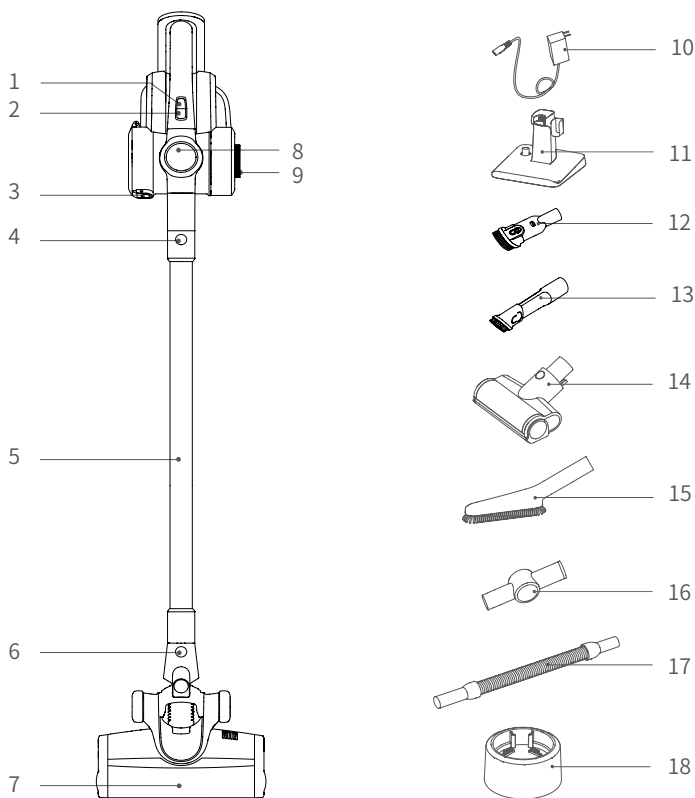

1. Botón de modo

4. Botón de liberación del tubo de metal

7. Brosse de sol eléctrica

10. Adaptador

13. Herramienta para rincones 2 en 1

16. Conector

2. Botón de encendido / apagado

5. Tubo de metal

8. Pantalla LED

11. Soporte de carga

14. Borsse de colchón eléctrica

17. Manguera extensible

3. Botón de liberación de la taza de polvo

6. Botón de liberación de la brosse de sol

9. Soporte HEPA

12. Herramienta de tapicería 2 en 1

15. Brosse suave

18. Soporte de carga de batería

## Lista de empaque

Nombre de la pieza	Aspirador de mano	Brosse de sol eléctrica	Borsse de colchón eléctrica	Herramienta de tapicería 2 en 1	Brosse suave
Cantidad	1	1	1	1	1
Nombre de la pieza	Soporte de carga	Conector	Manguera extensible	Soporte de carga de batería	Herramienta para rincones 2 en 1
Cantidad	1	1	1	1	1
Nombre de la pieza	Tubo de metal	Adaptor	Paquete de baterías	Manual de instruccionesl	
Cantidad	1	1	1	1	

## Montaje y desmontaje del producto

### Montaje de la brosse de sol eléctrica y del tubo de metal

Durante la conexión, sostenga la brosse de sol eléctrica con la mano izquierda en la dirección que se muestra, use la mano derecha para insertar el tubo de metal verticalmente en la brosse de sol eléctrica, alinee con la aguja conductora, presione el mango hasta que se escuche un "clic". (Figura 1)

Atención: Mantenga el mango y la brosse de sol en la misma dirección, la aguja conductora debe ser alineada con el enchufe.

Al empaquetar, almacenar o limpiar, si debe quitar la brosse de sol eléctrica, presione el botón de liberación del cepillo como se muestra en la figura y tire del cabezal eléctrico en la dirección que se muestra en la figura .(Figura 2)

### Montaje de la batería y de la aspiradora de mano

Montaje del paquete de baterías: sostenga la aspiradora de mano con una mano, y el paquete de baterías con otra mano, apunte a la ranura de guía del cuerpo, deslice el paquete de baterías según la dirección de la flecha que se muestra en la figura y luego tire de la batería después de la instalación para asegurarse de que no se suelte. (Figura3)

Atención: cuando la aspiradora no está utilizado durante mucho tiempo, retire la batería, empaquete la máquina y guárdela en un lugar fresco y seco, evite la luz solar directa o un ambiente húmedo.

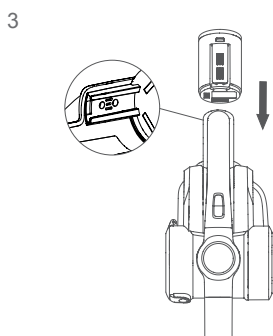
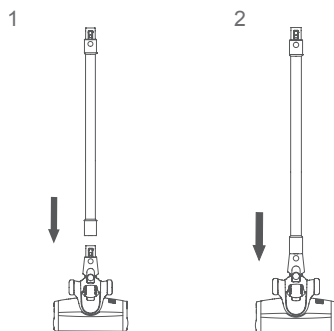

## Montaje del tubo de metal y de la aspiradora de mano

4

Primero, ensamble la brosse de sol eléctrica y el tubo de metal de acuerdo con el método de ensamblaje de la brosse de sol eléctrica y el tubo de metal (Figura 4).

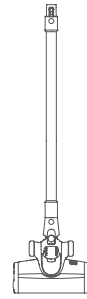

## Montaje de la brosse de sol, del tubo de metal y de la aspiradora de mano

Como muestra por la flecha, alinee la aguja conductora del tubo de metal con el acoplador de la boquilla de succión, empuje hacia arriba hasta que se escuche un sonido de "clic". (Figura 5)

5

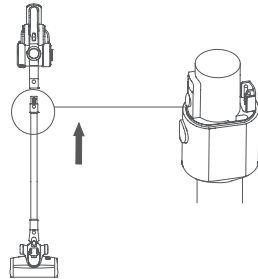

## Montaje del soporte

Secuencia de montaje: Inserte el soporte en la base del soporte como ①, inserte el soporte del cargador en el soporte como ②, después del montaje, como ③, coloque la aspiradora al soporte. (Figura 6)

## Conexión de los accesorios

Para la mayor comodidad de uso, este producto está especialmente equipado con algunos accesorios para la parte de mano de la aspiradora. Cuando la aspiradora de mano es utilizado sola, puede ser conectada directamente los accesorios según sus necesidades o conectar los accesorios a través de la manguera extensible.

6

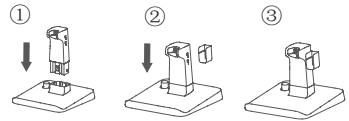

## Conexión de la aspiradora de mano y los accesorios

Alinee el conector de la brosse de colchón eléctrica con la aspiradora de mano, insértelo hasta el final como se muestra en la figura. (Figura 7)

7

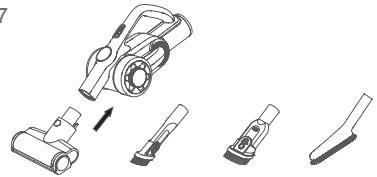

Atención: la aspiradora de mano puede ser conectada con tapicería 2 en 1, herramienta para las rincones 2 en 1 y brosse suave como la brosse de colchón eléctrica.

8

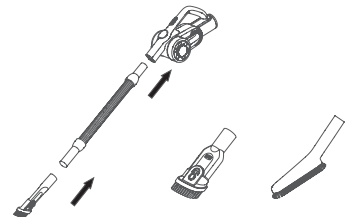

Conecte la aspiradora de mano con accesorios a través de la manguera extensible

Align the vacuum cleaner with stretch hose, insert until it is fully tightened. Connect stretch hose with 2-in-1 upholstery tool: insert the 2-in-1 upholstery tool into the stretch hose until it is fully tightened.(Fig 8)

Atención: la herramienta para rincones 2 en 1 y el cepillo suave pueden ser conectados a la manguera extensible como herramienta de tapicería 2 en 1.

9

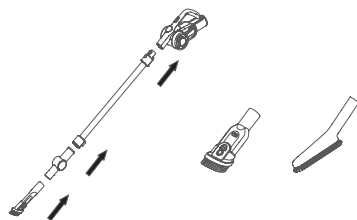

## Conecte la aspiradora de mano con accesorios a través del conector

Después de conectar la aspiradora de mano al tubo de metal, el tubo de metal puede ser conectado con la herramienta para ranuras 2 en 1 a través del conector. Inserte un extremo del conector en el tubo de metal hasta que esté completamente apretado y luego inserte la herramienta para ranuras 2 en 1 en otro extremo del conector .(Figura 9)

### ATENCIÓN:

- 1.La herramienta de tapicería 2 en 1 y la brosse suave pueden ser conectados al conector como herramienta para rincones 2 en 1.
- 2.El conector puede ser conectado directamente a la aspiradora de mano.

## Lista de accesorios

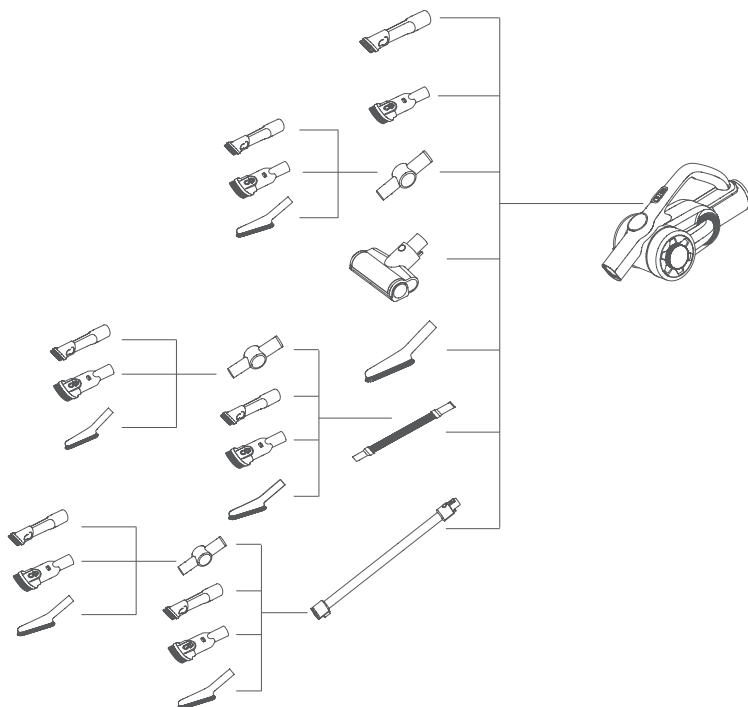

## Use of the product

### ATENCIÓN:

1. Cuando el producto es utilizado por primera vez, la energía de la batería no está llena. Debe cargar la aspiradora antes del uso.
2. Cuando la capacidad de la batería es inferior al 20%, la máquina cambiará automáticamente al modo Eco y no podrá funcionar en modo máximo.

## Uso del producto Cargando

Cuando la potencia de la aspiradora sea insuficiente, cárguela a tiempo; Cuando el voltaje es demasiado bajo, para proteger la batería, la aspiradora se apagará automáticamente, en este momento es necesario cargar la aspiradora. Durante la carga, monte el paquete de baterías en la máquina, enchufe el conector del cargador en la toma de corriente del A / C y el otro extremo en la aspiradora para comenzar a cargar. Cuando la pantalla LED de la aspiradora de mano muestra un aumento de potencia, indica que la aspiradora se está cargando. Cuando la carga es completada, la pantalla LED muestra el 100% de potencia. (Figura 10)

### ATENCIÓN:

1. Después de la carga, desconecte el enchufe del cargador y detenga la carga.
2. Si el cable de alimentación está dañado, para evitar peligros, debe ser reemplazado por personal profesional del fabricante, agente de reparación o departamento similar.

## Uso de la aspiradora de mano

Retire la aspiradora del soporte, presione el botón de encendido / apagado en el mango para iniciar o detener la aspiradora. Cuando la máquina está encendida, funciona en modo automático, presione el botón de encendido para cambiar al modo Turbo, presione nuevamente para cambiar al modo Max y nuevamente para cambiar al modo Eco. El modo de trabajo de la aspiradora cambia en la secuencia de modo Auto, Turbo, Max, Eco presionando el botón de modo. (Figura 11)

10

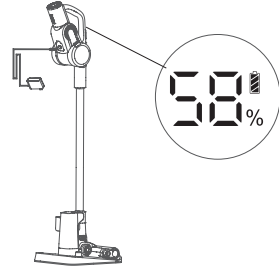

11

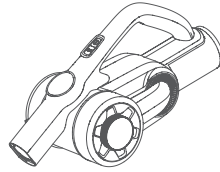

12

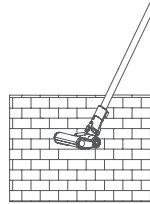

13

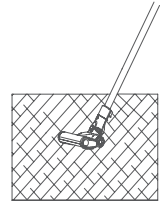

14

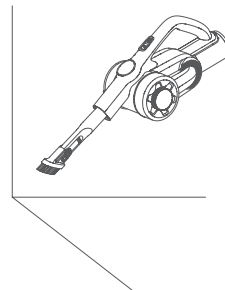

Modo de trabajo de la aspiradora:

Modo automático: ajusta la potencia automáticamente según los diferentes tipos de suelo, adecuado para todo tipo de suelo.

Modo Turbo: adecuado para alfombras de pelo corto

Max: Modo: Adecuado para alfombras de pelo largo

Modo Eco: adecuado para suelos duros como suelos de madera, baldosas, etc.

## Uso de la brosse de sol eléctrica

La brosse de sol eléctrica puede ser utilizado para limpiar las alfombras de pelo corto, los pisos duros o baldosas.

(Figura 12,13)

### ATENCIÓN:

Durante el funcionamiento del cabezal eléctrico, si se inhala un gran volumen de materias extrañas o hay demasiada fibra enrollada, o incluso si un niño en el juego de la máquina introduce por error su mano en la boquilla, lo que resulta en la parada anormal de la brosse de sol, la brosse de sol eléctrica dejará de funcionar para proteger la seguridad personal y el motor de la brosse de sol.

## Uso de los accesorios

Herramienta para rincones 2 en 1: adecuada para limpiar las grietas, las esquinas de puertas o ventanas y otros huecos estrechos (Figura 14)

Herramienta de tapicería 2 en 1: adecuada para limpiar el armario, el antepecho, el sofá y la superficie de mesa (Figura 15)

Brosse suave: adecuado para limpiar los muebles fáciles de rayar como estanterías, artesanías, etc. (Figura 16)

Manguera extensible: la manguera extensible es adecuada para limpiar las áreas de difícil acceso. (Figura 17)

Brosse de colchón eléctrica: Apto para sofá y colchón, la brosse de rodillo golpea y luego limpia los ácaros del polvo y el alérgeno del sofá profundo o la cama. (Figura 18)

Conector: puede ser conectado a otras herramientas y doblado a un ángulo diferente para limpiar el polvo en la parte superior de los gabinetes altos o el polvo en el techo. (Figura 19)

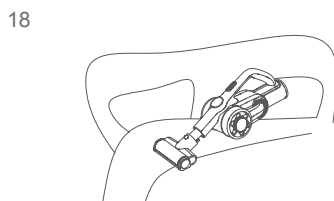
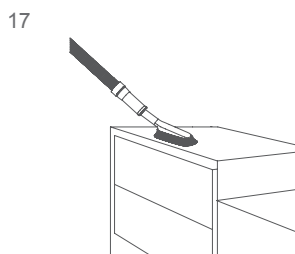
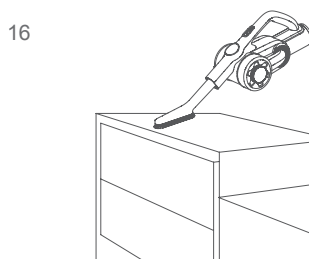
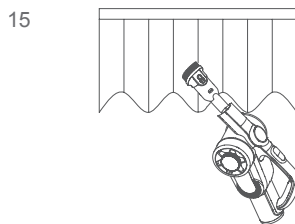



## Limpeza y mantenimiento

Limpiar la taza de polvo y el filtro

1. Presione el botón de liberación de la tapa de polvo para abrir la tapa de la taza de polvo.

2. Vierta el polvo en el bote de basura desde la tapa de fondo de la tapa de polvo (Figura 20)

3. Gire el soporte HEPA para levantar HEPA de la aspiradora. Cyclone también puede ser quitado de la aspiradora para limpiarlo de la misma manera. (Figura 21)

4. Gire el soporte HEPA para quitar el HEPA para limpiarlo. (Figura 22)

5. Después de limpiar y secar el HEPA (reemplace el HEPA si es necesario), móntelo en la secuencia opuesta al desmontaje.

ATENCIÓN: El filtro HEPA puede ser lavado, pero debe ser secado completamente antes del uso. (El lavado frecuente reducirá la eficiencia de filtración HEPA, sugiera que toque el HEPA para eliminar el polvo para la limpieza regular, no lo lave hasta que esté muy sucio. Si es necesario, reemplácelo la HEPA).

## Limpeza de la brosse de sol eléctrica

1. Mueva el botón de liberación de la brosse de rodillo a lo largo de la dirección de la flecha para quitar la cubierta lateral. (Figura 23)

2. Retire un extremo de la brosse de rodillo y sáquelo de la boquilla para limpiarlo (Figura 24).

3. Después de la limpieza o del reemplazo de la brosse de rodillo, monte en la secuencia opuesta al desmontaje.

Limpeza el conducto de aire de la brosse de sol

1. Presione los dos botones para quitar la cubierta del conducto de aire de la brosse de sol. (Figura 25)

2. Sostenga el conducto de aire de la brosse de sol con el dedo y tire de él para limpiarlo.

3. Después de la limpieza, monte en la secuencia opuesta al desmontaje.

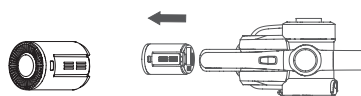
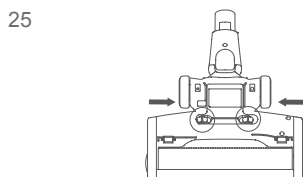
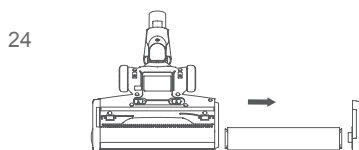
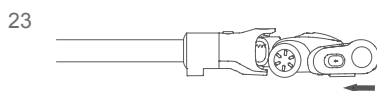
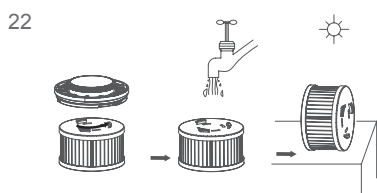
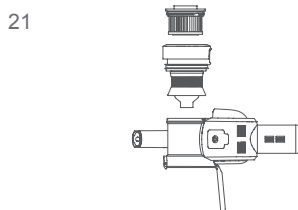
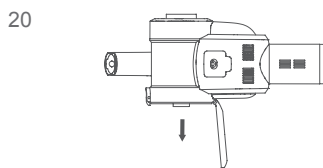

## Almacenamiento de la aspiradora

### Desmontaje del paquete de baterías

Cuando la aspiradora no está utilizada durante mucho tiempo, debe quitar la batería. Presione el botón de liberación de la batería, retire la batería en la dirección de la flecha y coloque la batería en una bolsa de plástico, luego guárdela en un lugar seco. No la coloque en un lugar con luz solar directa o húmedo. (Figura 26)

## Precauciones de Seguridad

Esta aspiradora está diseñada para uso doméstico. No lo utilice para fines comerciales o de otro tipo.

Lea detenidamente este manual de instrucciones antes de usarlo, guárdelo y guárdelo adecuadamente para usarlo en el futuro.

No ponga la aspiradora cerca del fuego u otras instalaciones a altas temperaturas.

No utilice ni almacene la máquina en condiciones extremas, por ejemplo, temperaturas extremas. Se recomienda utilizarlo en interiores a una temperatura de 5 a 40°C. Guarde la máquina en un lugar seco y evite la luz solar directa.

Cargue completamente la batería antes del primer uso o después de un almacenamiento prolongado

Antes de usar la aspiradora, asegúrese de que el cepillo giratorio esté ensamblado, de lo contrario, podría ocasionar el bloqueo del ventilador del motor, causando que el motor se apague.

No utilice la aspiradora para recoger detergente, aceite, escoria de vidrio, aguja, ceniza de cigarrillo, polvo húmedo, agua, fósforos, etc.

No utilice la aspiradora para recoger partículas pequeñas como cemento, polvo de yeso, polvo de pared u objetos grandes como bolas de papel, de lo contrario, podrían producirse fallos de funcionamiento, como el bloqueo y el desgaste del motor.

Evite la obstrucción de la entrada de aire o del cepillo, ya que podría ocasionar fallas en el motor.

No ponga la mano o el pie en la entrada del cabezal para evitar lesiones corporales.

No vierta ni salpique agua u otros líquidos en la máquina para evitar cortocircuitos y quemar la máquina.

Si el cepillo no funciona, compruebe si el cepillo está enredado con pelo u otra fibra larga, límpielo a tiempo.

Cuando almacene la máquina durante mucho tiempo, asegúrese de que la batería esté completamente cargada antes de guardarla y cárguela al menos cada tres meses.

Desenchufe el cargador para limpiar o reparar la máquina. Sostenga el cargador al enchufarlo o desenchufarlo, y no tire del cable de carga.

Use un paño seco para limpiar la máquina. Líquidos como la gasolina, el alcohol, el diluyente de laca causarán grietas o decoloración del color y no se pueden usar.

Si la máquina no está funcionando después de cargarla por completo, debe revisarla y repararla en nuestra oficina designada, no desmonte la máquina por su cuenta.

La máquina desechada contiene baterías. Deben ser reciclados de forma segura. No los deseche al azar.

Si hay daños en el cable de alimentación, para evitar peligros, debe ser reemplazado o reparado por la agencia de reparación o por una persona profesional.

## Solución de problemas

Verificar los siguientes problemas antes de enviarlo al agente de reparación designado.

Problemas	Causos Posibles	Soluciones
El motor no funciona	La batería no tiene energía	Cargar la aspiradora
El motor no funciona	El tubo de metal, el cabezal del piso, la batería y la aspiradora no están ensamblados correctamente.	Verificar que los accesorios estén ensamblados correctamente en la aspiradora.
Gotas de succión	Copa de polvo llena	Limpiar la copa de polvo
Gotas de succión	El filtro está cubierto de polvo	Limpiar o reemplazar el filtro
Gotas de succión	Ruta de aire de la cabeza del piso bloqueada	Limpiar el Cepillo de rodillo eléctrico limpio
Corto tiempo de trabajo después de cargar	La máquina no está completamente cargada	Siga el manual de instrucciones para cargar completamente la batería.
Corto tiempo de trabajo después de cargar	Batería envejecida	Poder comprar baterías nuevas del distribuidor local

Atención: si hay otras fallas se necesitan herramientas especiales, para evitar peligros, deben ser reparadas por profesionales del fabricante, agente de reparación o agente similar.

## Parámetros Técnicos

Modelo No	H8 Pro
Tensión nominal	25.2V===
Potencia nominal	500W
Entrada del adaptador de corriente	100-240V ~ 50-60Hz 0.8A
Salida del adaptador de corriente	30V=== 600mA
Modelo de la brosse eléctrica	T-EB112
Potencia nominal de la brosse eléctrica	30W
Capacidad de la batería	3000mAh
Tiempo de carga	5h

## Diagrama de circuito

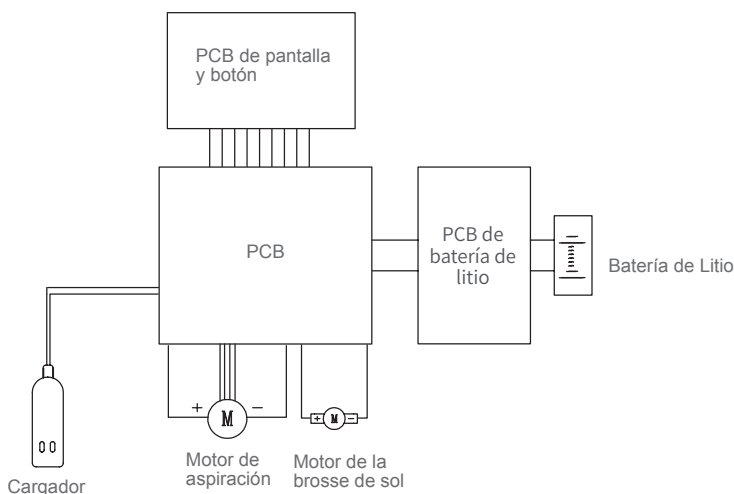

## Información del fabricante

Fabricante	Kingclean Electric Co., Ltd
Dirección	No.1 Calle Xiangyang, Distrito Nuevo Suzhou, Provincia de Jiangsu 215009, China



## Desechado

La máquina, los accesorios y el embalaje deben clasificarse para un reciclaje respetuoso con el medio ambiente.



No deseche la máquina en la basura doméstica!

## Solo para países de la EC:

De acuerdo con la Guía Europea 2012/19 / UE, las máquinas que ya no son utilizables, y de acuerdo con la Guía Europea 2006/66 / CE, las baterías / paquetes defectuosos o usados, deben recolectarse por separado y desecharse de manera ambientalmente correcta .

## Paquetes de baterías / baterías:

Las baterías integradas solo pueden ser retiradas para su eliminación por personal calificado. Abrir la carcasa de la carcasa puede dañar o destruir la máquina.

No deseche los paquetes de baterías / baterías en la basura doméstica, fuego o agua. Los paquetes de baterías / baterías deben, si es posible, descargarse, recolectarse, reciclarse o desecharse de manera respetuosa con el medio ambiente.

¡Sujeto a cambios sin previo aviso.

## Informaciones de garantía

Este producto cuenta con garantía de dos años a partir de la fecha de compra.

Quedan excluidas de la garantía el desgaste normal, el uso comercial, las modificaciones al aparato comprado, las actividades de limpieza, las consecuencias del uso indebido o el daño por parte del comprador o de una tercera persona, el daño que puede atribuirse a circunstancias externas o las baterías.

## Disimballaggio

Aprire l'imballaggio, estrarre la gommapiuma, gli accessori e l'apparecchio, rimuovere il sacchetto di plastica e conservarla per usi futuri.

## Vocabolario

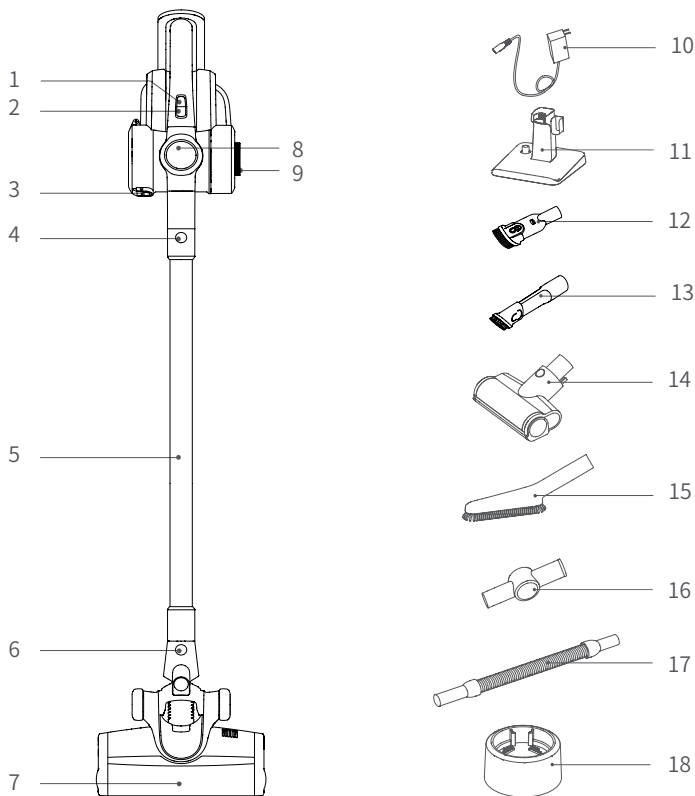

1. Pulsante modalità

2. Pulsante on / off

3. Pulsante di rilascio del contenitore di polvere

4 . Pulsante di rilascio del tubo metallico

5. Tubo metallico

6. Pulsante di rilascio della testata del pavimento

7. Testata del pavimento elettrica

8. Schermo LED

9. Supporto HEPA

10. Caricabatterie

11. Supporto di ricarica

12. Strumento per tappezzeria 2 in 1

13. Strumento per fessure 2 in 1

14. Testata elettrica del materasso

15. Spazzola morbida

16. Connettore

17. Tubo elastico

18. Supporto per la ricarica della batteria

## Lista imballaggio

Nome delle parti	Aspirapolvere portatile	Testata del pavimento elettrica	Testata elettrica del materasso	Strumento per tappezzeria 2 in 1	Strumento per fessure 2 in 1
Quantity	1	1	1	1	1
Nome delle parti	Spazzola morbida	Supporto di ricarica	Connettore	Tubo elastico	Tubo metallico
Quantity	1	1	1	1	1
Nome delle parti	Supporto per la ricarica della batteria	Caricabatterie	Pacco batteria	Istruzioni per l'uso	
Quantity	1	1	1	1	

## Montaggio e smontaggio del prodotto

### Assemblaggio della testata del pavimento elettrica e del tubo metallico

Durante il collegamento, tenere la testata del pavimento elettrica con la mano sinistra nella direzione mostrata, usare la mano destra per inserire il tubo metallico verticalmente nella testata del pavimento elettrica, allinearla con l'ago conduttivo, premere la maniglia fino a sentire un "clic". (Fig 1)

Attenzione: mantenere la maniglia e la testata del pavimento nella stessa direzione, l'ago conduttivo deve allinearsi con la presa.

Durante l'imballaggio, la conservazione o la pulizia, se è necessario rimuovere la testata del pavimento elettrica, premere il pulsante di rilascio della spazzola come mostrato in figura e tirare la testata del pavimento elettrica nella direzione mostrata in figura. (Fig 2)

### Assemblaggio del pacco batteria e dell'aspirapolvere portatile.

Assemblaggio del pacco batteria: tenere l'aspirapolvere portatile in una mano, tenere il pacco batteria nell'altra mano, mirare alla scanalatura guida sul corpo, far scorrere il pacco batteria secondo la direzione della freccia mostrata in figura, quindi estrarre la batteria dopo l'installazione per assicurarsi che non si allenti. (Fig3)

Attenzione: quando l'aspirapolvere è a lungo inattivo, rimuovere la batteria, imballare la macchina e conservarla in un luogo fresco e asciutto, evitare la luce solare diretta o un ambiente umido.

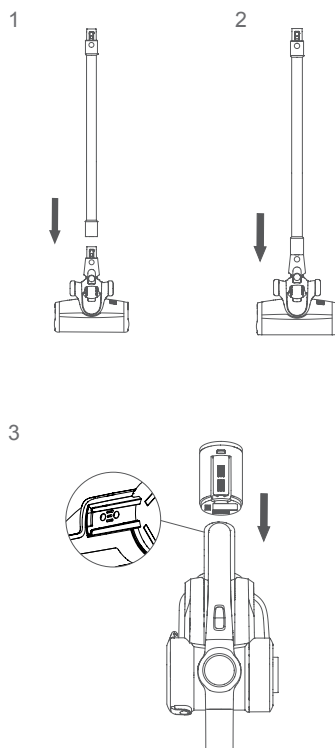

## Assemblaggio di tubo metallico e aspirapolvere portatile

4

Per prima cosa, assemblare la testata del pavimento e il tubo metallico secondo il metodo di assemblaggio della testata del pavimento elettrica e del tubo metallico. (Fig 4)

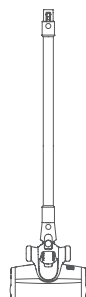

## Assemblaggio della testata del pavimento, tubo metallico e aspirapolvere portatile

Come mostrato dalla freccia, allineare l'ago conduttivo del tubo metallico con l'accoppiatore dell'ugello di aspirazione, spingere verso l'alto fino a sentire un "clic". (Fig5)

5

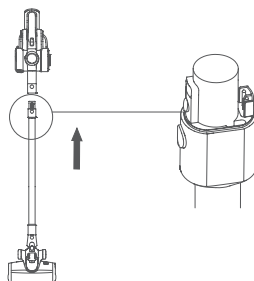

## Assemblaggio del supporto di ricarica

Sequenza di montaggio: inserire il supporto nella base del supporto come ①, inserire la staffa del caricatore nel supporto come ②. Dopo l'assemblaggio il supporto è come ③. Si prega di montare l'aspirapolvere sul supporto. (Fig6)

## Assemblaggio di accessori

Per comodità di utilizzo, questo prodotto è dotato di alcuni accessori per la parte palmare dell'aspirapolvere. Quando si utilizza da solo l'aspirapolvere portatile, è possibile collegare direttamente gli accessori in base alle proprie esigenze oppure collegare gli accessori tramite il tubo elastico.

6

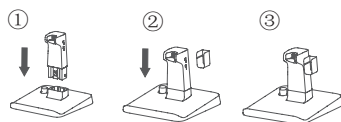

## Montare gli accessori sull'aspirapolvere portatile

Allineare il connettore della testata del materasso elettrico con l'aspirapolvere portatile, inserirlo all'estremità come in figura (Fig 7).

7

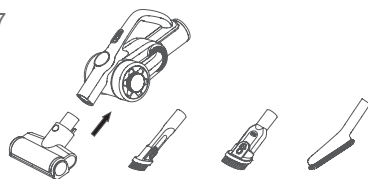

Attenzione: l'aspirapolvere portatile può essere collegato a strumento per tappezzeria 2-in-1, strumento per fessure 2-in-1 e spazzola morbida come testata elettrica del materasso.

8

Collegare l'aspirapolvere portatile con gli accessori tramite un tubo elastico

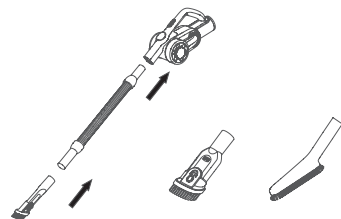



Allineare l'aspirapolvere con il tubo elastico, inserire fino a quando non è completamente serrato. Collegare il tubo elastico con lo strumento per tappezzeria 2-in-1: inserire lo strumento per tappezzeria 2-in-1 nel tubo elastico finché non è completamente serrato. (Fig 8)

9

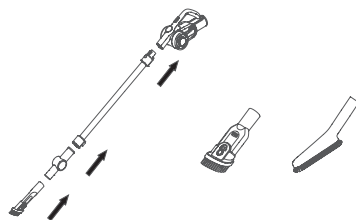

Attenzione: Lo strumento per fessure 2 in 1 e la spazzola morbida possono essere collegati al tubo elastico come strumento per tappezzeria 2 in 1.

## Collegare l'aspirapolvere portatile con gli accessori tramite il connettore.

Dopo aver collegato l'aspirapolvere portatile al tubo metallico, il tubo metallico può essere collegato con lo strumento per fessure 2 in 1 tramite il connettore. Inserire un'estremità del connettore nel tubo metallico finché non è completamente serrata, quindi inserire lo strumento per fessure 2 in 1 in un'altra estremità del connettore. (Fig 9)

Attenzione:

1. Lo strumento per tappezzeria 2 in 1 e la spazzola morbida possono essere collegati al connettore come strumento per fessure 2 in 1.
2. Il connettore può essere collegato direttamente all'aspirapolvere portatile.

## Elenco Collegamenti Accessori

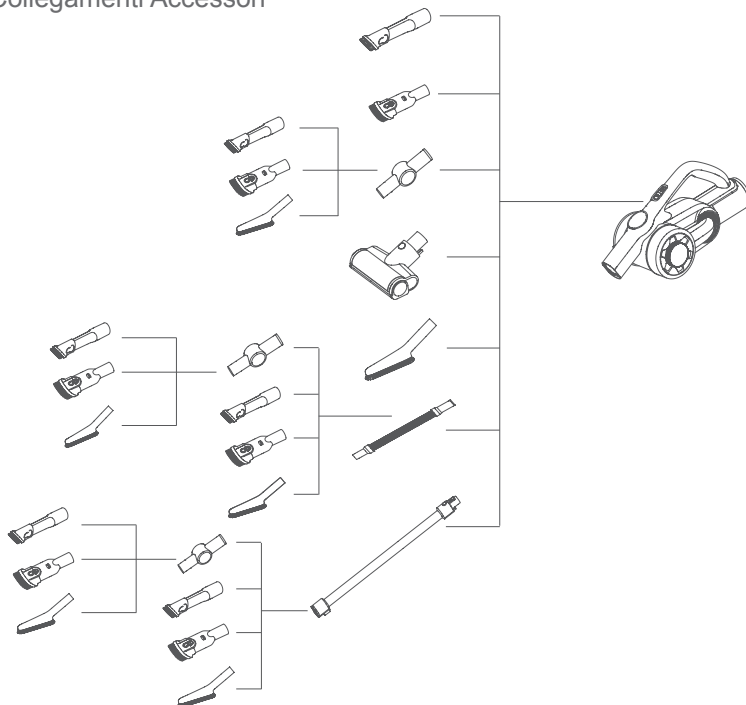

## Utilizzo del prodotto

Attenzione:

1. Quando si utilizza il prodotto per la prima volta, la carica della batteria non è completa. Necessità di caricare l'aspirapolvere prima dell'uso.
2. Quando la capacità della batteria è inferiore al 20%, la macchina passa automaticamente alla modalità Eco e non può funzionare in modalità massima.

## Ricarica

Quando la potenza dell'aspirapolvere è insufficiente, caricare l'aspirapolvere in tempo; Quando la tensione è troppo bassa, per proteggere la batteria, l'aspirapolvere si spegnerà automaticamente, in questo momento è necessario caricare l'aspirapolvere. Durante la ricarica, assemblare il pacco batteria sulla macchina, collegare il connettore del caricabatterie alla presa di alimentazione A / C e un'altra estremità all'aspirapolvere per avviare la ricarica. Quando il display LED dell'aspirapolvere portatile mostra un aumento di potenza, indica che l'aspirapolvere è in carica. Quando la ricarica è completata, il display LED mostra il 100% di potenza.

Attenzione:

1. Dopo la ricarica, staccare la spina del caricabatterie dalla presa di corrente e interrompere la ricarica.
2. Se il cavo di alimentazione è danneggiato, per evitare pericoli, deve essere sostituito da personale professionista del produttore, agente di riparazione o reparto simile.

## Uso di aspirapolvere portatile

Estrarre l'aspirapolvere dal supporto, premere il pulsante on / off sulla maniglia per avviare o arrestare l'aspirapolvere. Quando la macchina è accesa, funziona in modalità Auto, premere il pulsante di accensione per passare alla modalità Turbo, premere di nuovo per passare alla modalità Max e di nuovo per passare alla modalità Eco. La modalità di lavoro dell'aspirapolvere cambia nella sequenza delle modalità Auto, Turbo, Max, Eco premendo il pulsante della modalità.

10



11

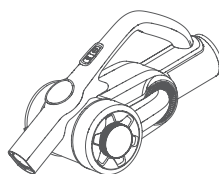

12

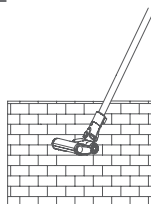

13

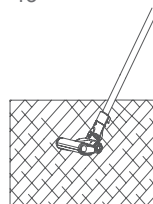

14

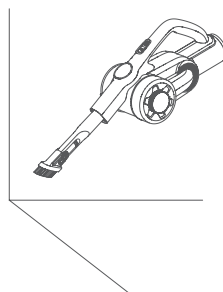

Modalità di lavoro dell'aspirapolvere:

Modalità Auto: regola automaticamente la potenza in base al diverso tipo di pavimento, adatto a tutti i tipi di pavimento.

Modalità Turbo: adatta per tappeti a pelo corto.

Modalità Max: adatta per tappeti a pelo lungo.

Modalità Eco: adatta per pavimenti duri come pavimenti in legno, piastrelle, ecc.

## Uso della testata del pavimento elettrica

La testata del pavimento elettrica può essere utilizzata per pulire tappeti a pelo corto, pavimenti duri o piastrelle. (Fig 12 Fig 13)

### ATTENZIONE:

Durante il funzionamento della testata elettrica, se c'è un grande volume di materiale estraneo inalato o troppa fibra avvolta, o anche un bambino nel gioco della macchina ha erroneamente inserito la mano nella bocchetta, provocando l'arresto anomalo del rullo della spazzola, la testata elettrica smetterà di funzionare, per proteggere la sicurezza personale e il motore della spazzola.

### Uso di accessori

Strumento per fessure 2 in 1: adatto per pulire fessure, angoli di porte o finestre e altre fessure strette. (Fig 14)

Strumento per tappezzeria 2 in 1: adatto per pulire armadio, davanzale, divano e superficie del tavolo. (Fig 15)

Spazzola morbida: adatta per la pulizia di mobili facili da graffiare come scaffali per libri, oggetti di artigianato ecc. (Fig 16)

Tubo elastico: il tubo elastico è adatto per pulire zone difficili da raggiungere. (Fig 17)

Testata elettrica per materasso: adatta per divano e materasso. Il rullo della spazzola batte e quindi pulisce gli acari della polvere e l'allergene dal divano o dal letto profondo. (Fig 18)

Connettore: può essere collegato ad altri strumenti e piegato a un'angolazione diversa per pulire la polvere sopra gli armadi alti o la polvere sul tetto. (Fig 19)

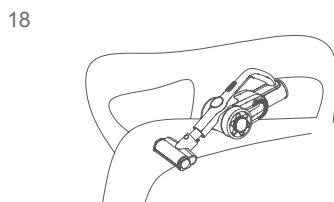
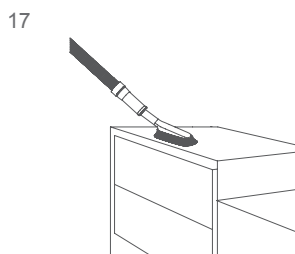
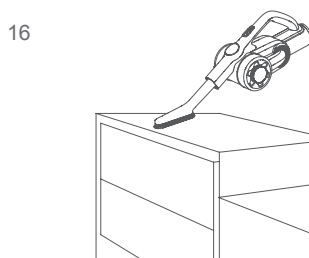
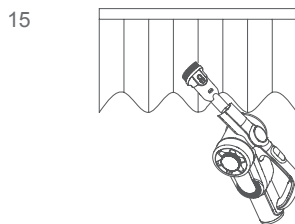

## Pulizia e manutenzione

Pulire la coppa della polvere e il filtro

1. Premere il pulsante di rilascio del coperchio del contenitore della polvere per aprire il coperchio del contenitore della polvere.
2. Scaricare la polvere nel bidone della spazzatura dal fondo del contenitore della polvere. (Fig 20)
3. Ruotare il supporto HEPA per sollevare l'HEPA dall'aspirapolvere. Cyclone può anche essere rimosso dall'aspirapolvere per la pulizia allo stesso modo. (Fig 21)
4. Ruotare il supporto HEPA per rimuovere l'HEPA per la pulizia. (Fig 22)
5. Dopo aver pulito e asciugato l'HEPA (sostituire l'HEPA se necessario), montare nella sequenza opposta allo smontaggio.

**ATTENZIONE:** Il filtro HEPA può essere lavato, ma deve essere asciugato completamente prima dell'uso. (Un lavaggio frequente ridurrà l'efficienza della filtrazione HEPA. Si consiglia di picchiare l'HEPA per rimuovere la polvere per una pulizia regolare, non lavare finché non è molto sporco. Se necessario, sostituire l'HEPA).

## Pulire il rullo della spazzola

1. Spostare il pulsante di rilascio del rullo della spazzola lungo la direzione della freccia per rimuovere il coperchio laterale. (Fig 23)
2. Rimuovere un'estremità del rullo della spazzola ed estrarlo dall'ugello per la pulizia. (Fig 24)
3. Dopo la pulizia o la sostituzione del rullo della spazzola, rimontarlo nella sequenza opposta di smontaggio.

## Pulire il percorso dell'aria della testata del pavimento

20

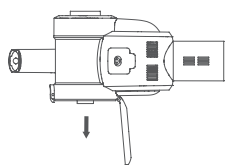

21

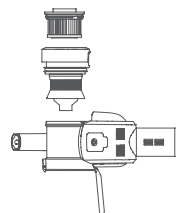

22

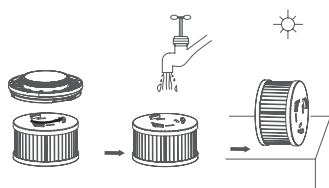

23

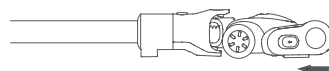

24

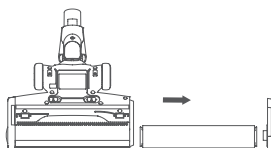

25

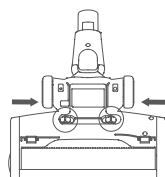

26

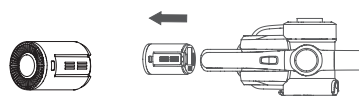

1. Premere i due pulsanti per rimuovere il coperchio del percorso dell'aria della testata a pavimento (Fig 25).
2. Tenere il percorso dell'aria della testata del pavimento con un dito ed estrarlo per pulire.
3. Dopo la pulizia, montare nella sequenza opposta di smontaggio.

## Conservazione e stoccaggio dell'aspirapolvere

### Rimozione del pacco batteria

Quando l'aspirapolvere è a lungo inattivo, è necessario rimuovere la batteria. Premere il pulsante di rilascio della batteria, rimuovere la batteria nella direzione della freccia e riporre la batteria in un sacchetto di plastica, quindi riportarla in un luogo fresco e asciutto, non esporla alla luce solare diretta o in un ambiente umido.

## Note di sicurezza

Questo aspirapolvere è progettato per l'uso domestico. Non utilizzarlo per scopi commerciali o di altro.

Si prega di leggere attentamente le istruzioni prima dell'uso, correttamente salvare e archiviare per un uso futuro.

Non mettere il vuoto vicino al fuoco o altra struttura ad alta temperatura.

Non utilizzare o conservare la macchina in cattive condizioni estreme, ad esempio, temperature estreme. Si raccomanda di usare chiuso tra la temperatura di 5 ° C a 40 ° C. Conservare la macchina in luogo asciutto ed evitare la luce solare diretta.

Carica completamente la batteria prima del primo utilizzo o dopo una lunga conservazione

Prima di utilizzare il vuoto, assicurarsi che il rotolo di pasta sia assemblato, altrimenti potrebbe causare l'ostruzione del ventilatore del motore, causando la bruciatura del motore.

Si prega di non utilizzare l'aspirapolvere per raccogliere detersivo, olio, scorie di vetro, ago, cenere di sigarette, polvere bagnata, acqua, fiammiferi, ecc..

Si prega di non utilizzare l'aspirapolvere per raccogliere detersivo, olio, scorie di vetro, ago, cenere di sigarette, polvere bagnata, acqua, fiammiferi, ecc..

Evitare il blocco dell'ingresso dell'aria o del rullo spazzola, potrebbe causare guasti al motore.

Non mettere la mano o il piede in ingresso floorhead per evitare corpo ferito.

Non versare o spruzzare acqua o altri liquidi nella macchina per evitare cortocircuiti a bruciare la macchina.

Se la spazzola rotante non funziona, si prega di verificare se la spazzola rotante è impigliata con i capelli o altro fibra lunga, pulirlo nel tempo.

Quando si ripone la macchina per un lungo periodo, assicurarsi che la batteria sia completamente carica prima di riporla e caricare la macchina almeno ogni tre mesi.

Scollegare il caricabatterie per pulire o riparare la macchina. Tenere il caricabatterie quando collegare o scollegare, e non tirare il cavo di ricarica.

Usare un panno asciutto per pulire la macchina. Liquidi come benzina, alcool, diluente causeranno crepa o scolorimento e non possono essere utilizzate.

Se la macchina non funziona dopo completamente carica, deve essere controllato e riparato nel nostro ufficio designato, si prega di non smontare la macchina da soli.

La macchina scartata contiene batterie. Dovrebbero essere riciclati in modo sicuro. Non scartarli casualmente.

Se ci sono danni sul cavo di alimentazione, per evitare il pericolo, deve essere sostituito o riparato dal produttore, la riparazione di agenzia o professionista.

## Risoluzione dei problemi

Si prega di verificare i seguenti problemi prima di inviare a un agente di riparazione designato.

Problemi	Cause possibili	Soluzioni
Il motore non funziona	La batteria è scarica	Caricare l'aspirapolvere
Il motore non funziona	Il tubo metallico, la testa del pavimento, il pacco batteria e l'aspirapolvere non sono assemblati correttamente.	Controllare che gli accessori siano assemblati correttamente sull'aspirapolvere
Aspirazione ridotta	Contenitore della polvere pieno	Pulire il contenitore della polvere
Aspirazione ridotta	Filtro bloccato	Pulire o sostituire il filtro
Aspirazione ridotta	Percorso dell'aria della testata del pavimento bloccato	Pulire il percorso dell'aria della testata del pavimento

Breve tempo di lavoro dopo la ricarica

Macchina non completamente carica

Seguire il manuale di istruzioni per caricare completamente la batteria.

Breve tempo di lavoro dopo la ricarica

Invecchiamento della batteria

È possibile acquistare nuove batterie dal distributore locale

Attenzione: se ci sono altri guasti, è necessario riparare strumenti speciali, al fine di evitare pericoli, da personale professionale del produttore, agente di riparazione o agente simile.

## Parametro tecnico

Modello No.	H8 Pro
Tensione nominale	25.2V $\overline{---}$
Potenza nominale	500W
Ingresso caricatore	100-240V $\sim$ 50-60Hz 0.8A
Uscita caricatore	30V $\overline{---}$ 600mA
Testata da pavimento elettrica Modello No.	T-EB112
Potenza della testata del pavimento elettrica	30W
Capacità della batteria	3000mAh
Tempo di ricarica	5h

## Schema elettrico

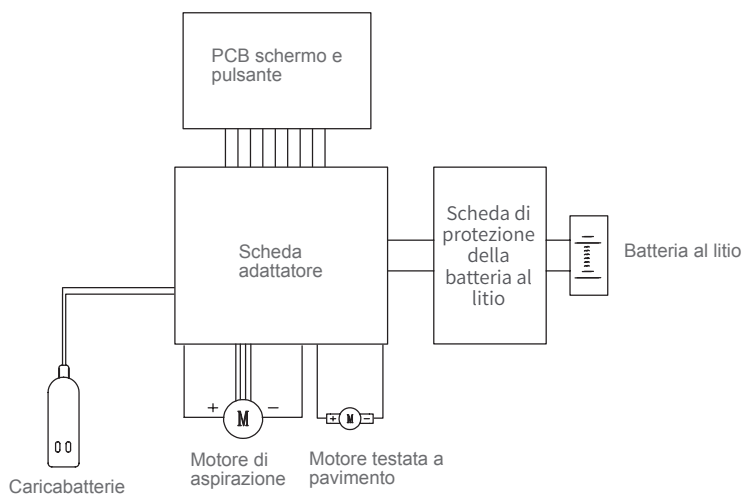

## Informazioni sul produttore

Fabricant	Kingclean Electric Co., Ltd
Adresse	Via Xiangyang 1, Nuovo quartiere di Suzhou, Provincia di Jiangsu 215009, Cina



## Disposition

Pour un recyclage respectueux de l'environnement, les machines, les accessoires et les emballages doivent être classés.



Ne pas jeter la machine dans les ordures ménagères!

## Uniquement pour les pays de la CE

Selon la directive européenne 2012/19 / EU et conformément à la directive européenne 2006/66 / CE, les blocs / batteries défectueux ou usés, les machines qui ne sont plus utilisables doivent être collectées séparément et éliminées dans le respect de l'environnement.



## Batteries / batteries

Les piles intégrées ne peuvent être retirées pour élimination que par du personnel qualifié.

Ouvrir la coque du boîtier peut endommager ou détruire la machine.

Ne pas jeter les batteries dans les déchets ménagers, ni dans le feu ni l'eau. Les piles / batteries doivent être déchargées, collectées, recyclées ou éliminées dans le respect de l'environnement s'il est possible.

Sujet à changement sans préavis.

## Informations de garantie

Ce produit bénéficie d'une garantie de deux ans la date d'achat

La garantie l'usure normale exclus l'utilisation commerciale, les modifications apportées à l'appareil acheté, les activités de nettoyage, les conséquences d'un usage impropre ou de dommages causés par l'acheteur ou un tiers, les dommages pouvant être imputés à des circonstances extérieures ou aux piles.

# Déballage

Ouvrez l'emballage, sortez le coussin en mousse, et tous les accessoires et données, prenez l'aspirateur, enlevez le depuis la valise, enlevez le sac en plastique. Conservez-les pour le transport futur.

## Nom des pièces

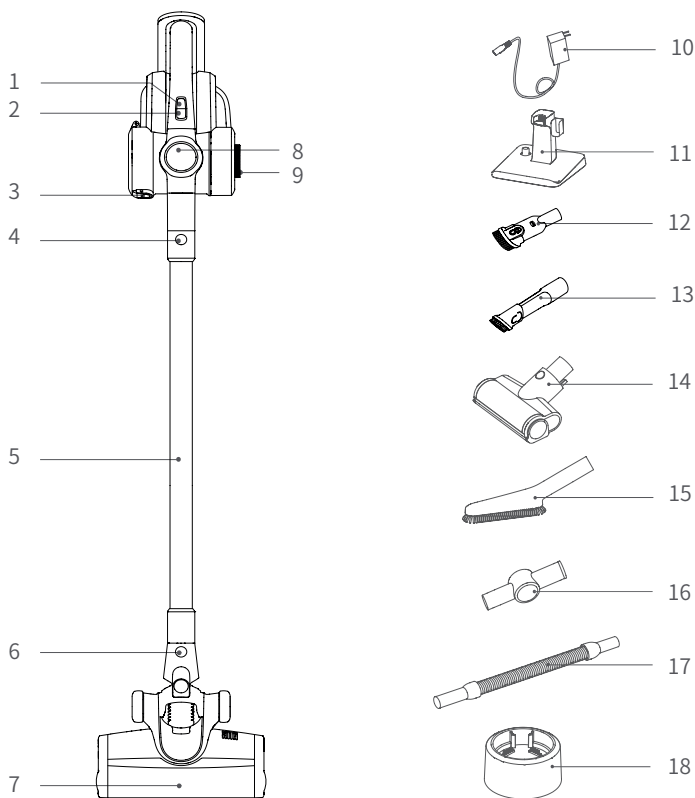

- |  |                                  |  |
|--|----------------------------------|--|
| 1. Bouton Mode                             | 2. Bouton marche / arrêt         | 3. Bouton de déverrouillage du godet à poussière |
| 4. Bouton de libération du tube métallique | 5. Tube métallique               | 6. Bouton de déverrouillage de la brosse de sol  |
| 7. Brosse de sol électrique                | 8. Affichage LED                 | 9. Prise en charge HEPA                          |
| 10. Adaptateur                             | 11. Support de charge            | 12. Outil de rembourrage 2 en 1                  |
| 13. Outil d'angle 2 en 1                   | 14. Borsse de matelas électrique | 15. Brosse douce                                 |
| 16. Connecteur                             | 17. Tuyau extensible             | 18. Support de chargement de batterie            |

## Liste de colisage

Nom de la pièce	Aspirateur à main	Brosse de sol électrique	Brosse de matelas électrique	Outil de rembourrage 2 en 1	Outil d'angle 2 en 1
Quantité	1	1	1	1	1
Nom de la pièce	Brosse douce	Support de charge	Connecteur	Tuyau extensible	Tube métallique
Quantité	1	1	1	1	1
Nom de la pièce	Support de chargement de batterie	Adapter	Paquet de batteries	Manuel d'instructions	
Quantité	1	1	1	1	

## Assemblage et démontage du produit

### Assemblage de la brosse de sol électrique et du tube métallique.

Lors de la connexion, maintenez la sol-brosse électrique avec votre main gauche dans le sens indiqué, utilisez votre main droite pour insérer le tube métallique verticalement dans la sol-brosse électrique, alignez-la avec l'aiguille conductrice, appuyez sur la poignée jusqu'à ce que un "clic" se fait entendre. (Figure 1)

Attention: Gardez la poignée et la brosse de sol dans le même sens, l'aiguille conductrice doit être alignée avec la fiche.

Lors de l'emballage, du stockage ou du nettoyage, si vous devez retirer la brosse de sol électrique, appuyez sur le bouton de déverrouillage de la brosse comme indiqué sur la figure et tirez la tête électrique dans la direction indiquée sur la figure. (Figure 2)

### Assemblage de la batterie et de l'aspirateur à main

Assemblage de la batterie: tenez l'aspirateur à main d'une main et la batterie d'une autre main, visez la rainure de guidage sur le corps, faites glisser la batterie dans le sens de la flèche indiquée sur la figure puis retirez la batterie après l'installation pour vous assurer qu'elle ne se détache pas. (Figure 3)

Attention: lorsque l'aspirateur n'est pas utilisé pendant une longue période, veuillez retirer la batterie, emballez la machine et rangez-la dans un endroit frais et sec, évitez la lumière directe du soleil ou un environnement humide.

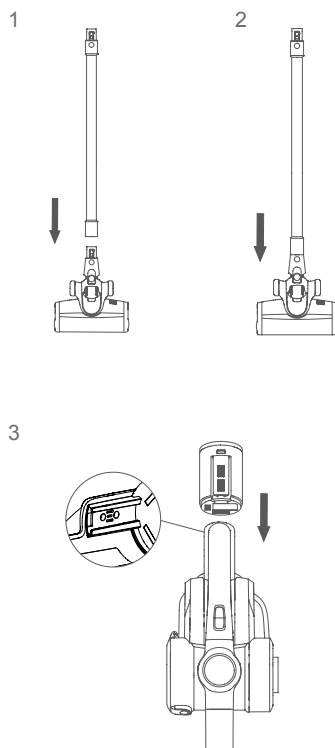

## Assemblage du tube métallique et de l'aspirateur à main 4

Montieren Sie zunächst die elektrische Sol-Brose und das Metallrohr gemäß der Montagemethode für die elektrische Sol-Brose und das Metallrohr (Abbildung 4).

## Assemblage de la brosse de sol, du tube métallique et de l'aspirateur à main

Comme indiqué par la flèche, alignez l'aiguille conductrice sur le tube métallique avec le coupleur de la buse d'aspiration, poussez vers le haut jusqu'à ce qu'un « clic » se fasse entendre. (Figure 5)

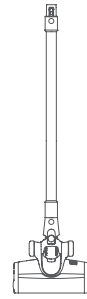

## Montage du support

Séquence d'assemblage: Insérez le support dans la base du support comme ①, insérez le support du chargeur dans le support comme ②, après l'assemblage, comme ③, fixez l'aspirateur au support. (Figure 6)

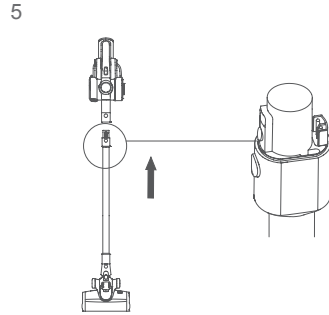

## Connexion des accessoires

Pour un plus grand confort d'utilisation, ce produit est spécialement équipé de quelques accessoires pour la partie portable de l'aspirateur. Lorsque l'aspirateur à main est utilisé seul, il peut être directement connecté aux accessoires selon vos besoins ou connecter les accessoires via le tuyau extensible.

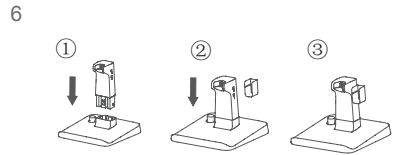

## Connexion de l'aspirateur à main et des accessoires

Alignez le connecteur de la brosse à matelas électrique avec l'aspirateur à main, insérez-le complètement comme indiqué sur la figure (Figure 7).

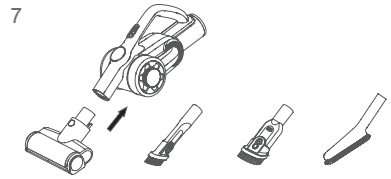

Attention: l'aspirateur à main peut être connecté avec un rembourrage 2 en 1, un outil d'angle 2 en 1 et une brosse douce comme une brosse à matelas électrique.

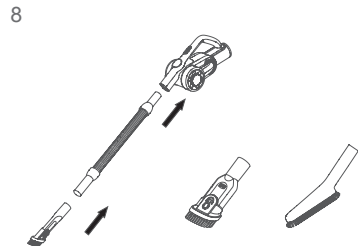

Connectez l'aspirateur à main avec les accessoires via le tuyau extensible

Alignez l'aspirateur avec le tuyau d'extension, insérez-le jusqu'à ce qu'il soit complètement serré. Fixez le tuyau extensible avec l'outil de rembourrage 2 en 1: Insérez l'outil de rembourrage 2 en 1 dans le tuyau extensible jusqu'à ce qu'il soit complètement serré (Figure 8).

9

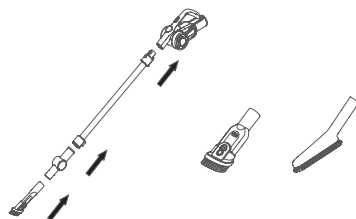

Attention: l'outil d'angle 2 en 1 et la brosse souple peuvent être connectés au tuyau extensible comme un outil de rembourrage 2 en 1.

## Connectez l'aspirateur à main avec les accessoires via le connecteur

Après avoir connecté l'aspirateur à main au tube métallique, le tube métallique peut être connecté avec l'outil de fente 2 en 1 via le connecteur. Insérez une extrémité du connecteur dans le tube métallique jusqu'à ce qu'il soit complètement serré, puis insérez l'outil de rainure 2 en 1 dans l'autre extrémité du connecteur. (Figure 9)

### ATTENTION:

1. L'outil de rembourrage 1.1.2-en-1 et la brosse douce peuvent être connectés au connecteur comme un outil d'angle 2-en-1
2. Le connecteur peut être connecté directement à l'aspirateur à main.

## Liste des accessoires

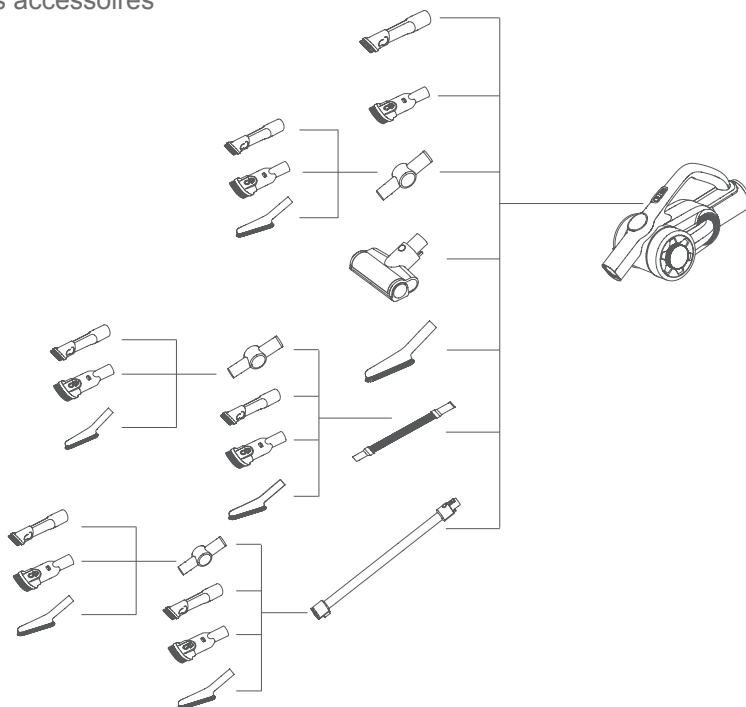

## Utilisation du produit

### ATTENTION:

1. Lorsque le produit est utilisé pour la première fois, la batterie n'est pas pleine. Vous devez charger l'aspirateur avant utilisation.
2. Lorsque la capacité de la batterie est inférieure à 20%, la machine passe automatiquement en mode Eco et ne peut pas fonctionner en mode maximum.

## Charge

Lorsque la puissance de l'aspirateur est insuffisante, veuillez le charger à temps; Lorsque la tension est trop basse, pour protéger la batterie, l'aspirateur s'éteint automatiquement, à ce moment, il est nécessaire de charger l'aspirateur. Pendant la charge, montez la batterie dans la machine, branchez le connecteur du chargeur dans la prise A / C et l'autre extrémité dans l'aspirateur pour commencer la charge. Lorsque l'affichage LED de l'aspirateur à main indique une augmentation de puissance, cela indique que l'aspirateur est en cours de chargement. Lorsque la charge est terminée, l'écran LED affiche 100% de puissance. (Figure 10)

### ATTENTION:

1. Après la charge, débranchez la fiche du chargeur et arrêtez la charge.
2. Si le cordon d'alimentation est endommagé, pour éviter tout danger, il doit être remplacé par un personnel professionnel du fabricant, un agent de réparation ou un service similaire.

## L'utilisation de l'aspirateur à main

Retirez l'aspirateur du support, appuyez sur le bouton marche / arrêt de la poignée pour démarrer ou arrêter l'aspirateur. Lorsque la machine est allumée, elle fonctionne en mode automatique, appuyez sur le bouton d'alimentation pour passer en mode Turbo, appuyez à nouveau pour passer en mode Max et à nouveau pour passer en mode Eco. Le mode de fonctionnement de l'aspirateur change dans la séquence de modes Auto, Turbo, Max, Eco en appuyant sur le bouton de mode. (Figure 11)

10

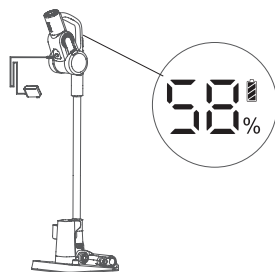

11

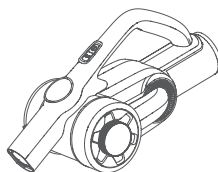

12

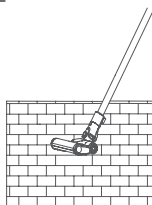

13

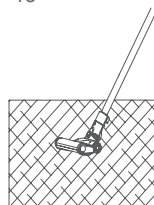

14

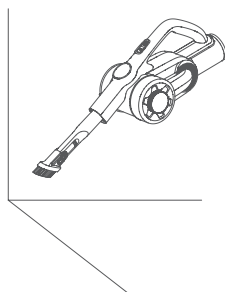

Mode de fonctionnement de l'aspirateur:

Mode automatique: ajustez automatiquement la puissance en fonction de différents types de sols, adaptés à tous les types de sols.

Mode turbo: convient aux tapis à poils ras

Max: Mode: Convient aux tapis à poils longs

Mode Eco: convient aux sols durs tels que les sols en bois, les carreaux, etc.

## Utilisation de la brosse de sol électrique

La brosse de sol électrique peut être utilisée pour nettoyer les tapis à poils ras, les sols durs ou les carreaux. (Figure 12,13)

### ATTENTION:

Pendant le fonctionnement de la tête électrique, si un grand volume de corps étranger est inhalé ou s'il y a trop de fibres enroulées, ou même si un enfant dans le jeu de la machine met par erreur sa main dans l'embout buccal, entraînant l'arrêt anormal de La brosse de sol, la brosse de sol électrique cessera de fonctionner pour protéger la sécurité personnelle et le moteur de la brosse de sol.

### L'utilisation des accessoires

Outil d'angle 2 en 1 - convient pour nettoyer les crevasses, les coins de portes ou de fenêtres et d'autres espaces étroits (Figure 14)

Outil de rembourrage 2 en 1 - convient pour nettoyer l'armoire, le rebord, le canapé et le plateau de table (Figure 15)

Brosse douce: convient pour nettoyer les meubles faciles à gratter tels que les étagères, l'artisanat, etc. (Figure 16)

Tuyau extensible: Le tuyau extensible convient au nettoyage des zones difficiles d'accès. (Figure 17)

Matelas électrique Brosse: Convient pour le canapé et le matelas, le rouleau brosse frappe puis nettoie les acariens et les allergènes du canapé ou du lit profond. (Figure 18)

Connecteur: il peut être connecté à d'autres outils et plié à un angle différent pour nettoyer la poussière sur le dessus des armoires hautes ou la poussière sur le plafond. (Figure 19)

15

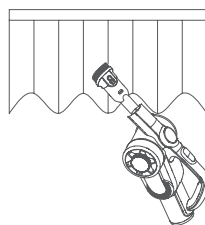

16

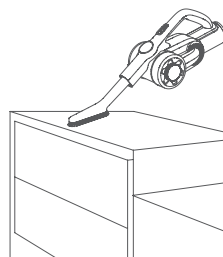

17

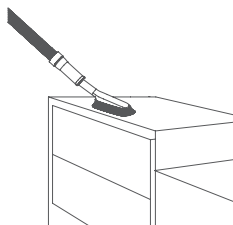

18

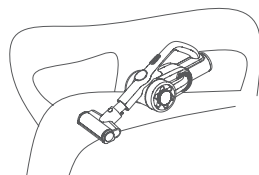

19

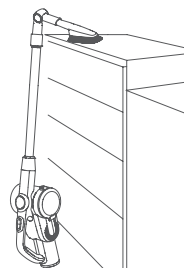

## Nettoyage et entretien

Nettoyage du bac à poussière et du filtre

1.Appuyez sur le bouton de déverrouillage du couvercle anti-poussière pour ouvrir le couvercle du réservoir à poussière.

2.Versez la poudre dans la poubelle à partir du capuchon inférieur du capuchon anti-poussière (Figure 20)

3.Tournez le support HEPA pour soulever HEPA de l'aspirateur. Le cyclone peut également être retiré de l'aspirateur pour le nettoyage de la même manière (Figure 21)

4.Tournez le support HEPA pour retirer le HEPA pour le nettoyage.(Figure 22)

5.Après le nettoyage et séchage le HEPA (remplacez le HEPA si nécessaire), montez-les dans l'ordre inverse du démontage.

**ATTENTION:** Le filtre HEPA peut être lavé, mais doit être complètement séché avant utilisation. (Des lavages fréquents réduiront l'efficacité de la filtration HEPA, suggérez de toucher le HEPA pour enlever la poussière pour un nettoyage régulier, ne le lavez pas tant qu'il n'est pas très sale. Si nécessaire, remplacez le HEPA).

## Nettoyage de la brosse de sol électrique

1.Déplacez le bouton de déverrouillage de la brosse à rouleaux dans le sens de la flèche pour retirer le capot latéral. (Figure 23)

2.Retirez une extrémité de la brosse à rouleau et retirez-la de la buse pour le nettoyer (Figure 24).

3.Après avoir nettoyé ou remplacé la brosse à rouleaux, procédez à l'assemblage dans l'ordre inverse du démontage.

## Nettoyage du conduit d'air de la brosse de sol

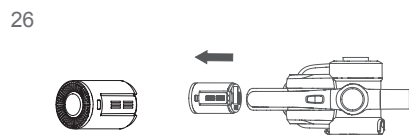
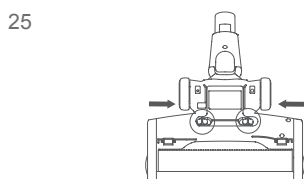
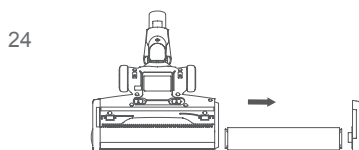
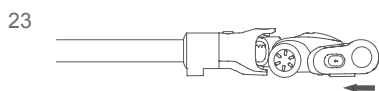
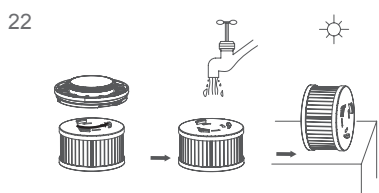
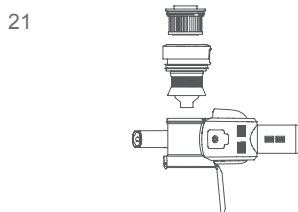
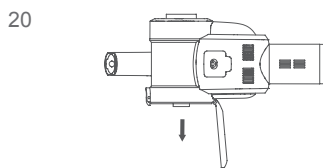



1. Appuyez sur les deux boutons pour retirer le couvercle du conduit d'air de la brosse de sol (Figure 25).
2. Tenez le conduit d'air de la brosse de sol avec votre doigt et tirez-le pour le nettoyer.
3. Après le nettoyage, assemblez dans l'ordre inverse du démontage.

## Stockage de l'aspirateur

### Retrait de la batterie

Lorsque l'aspirateur n'est pas utilisé pendant une longue période, vous devez retirer la batterie. Appuyez sur le bouton de libération de la batterie, retirez la batterie dans le sens de la flèche et placez la batterie dans un sac en plastique, puis rangez-la dans un endroit sec. Ne le mettez pas dans un endroit exposé à la lumière directe du soleil ou humide. (Figure 26)

## Notes de sécurité

Cet aspirateur est réservé à la famille. Ne l'utilisez pas à des fins commerciales ou d'autres.

Il faut lire attentivement ce mode d'emploi avant l'utilisation, et conservez-le pour une utilisation future.

Ne placez pas l'aspirateur près d'un feu ou d'autres places à haute température.

N'utilisez pas et ne stockez pas la machine dans des conditions extrêmement défavorables, telles que des températures extrêmes. Il faut l'utiliser à l'intérieur entre 5 et 40 ° C. Rangez la machine dans un endroit sec et évitez les rayons directs du soleil.

Chargez complètement la batterie avant la première utilisation ou après un long stockage.

Avant d'utiliser l'aspirateur, assurez-vous que le rouleau pinceau est bien fixé, faute de quoi le ventilateur du moteur risque de se boucher et de se brûler.

Il ne faut pas utiliser l'aspirateur pour aspirer du détergent, de l'huile, du laitier de verre, une aiguille, de la cendre de cigarette, de la poussière humide, de l'eau, des allumettes, etc.

Il ne faut pas utiliser l'aspirateur pour aspirer de minuscules particules telles que du ciment, du gypse en poudre, de la poudre pour mur ou de gros objets tels que des billes de papier, sinon cela pourrait provoquer des pannes telles qu'un blocage et un épuisement du moteur.

Lors de l'utilisation de l'aspirateur, il ne faut pas bloquer l'entrée d'aspiration et la brosse à rouleau, sinon le moteur pourrait être en panne.

Ne mettez pas votre main ou votre pied dans l'entrée de l'entrée de plancher pour éviter des blessures corporelles.

Ne versez pas ni éclaboussez d'eau ou d'autres liquides dans la machine afin d'éviter tout court-circuit.

Si la brosse à rouleau ne fonctionne pas, vérifiez s'il est emmêlé avec des cheveux ou d'autres fibres longues, nettoyez-le à temps.

Lorsque vous stockez la machine pendant une longue période, assurez-vous que la batterie est complètement chargée avant de la stocker et chargez la machine au moins tous les trois mois.

Lorsque votre aspirateur est complètement chargé, a besoin d'être nettoyé ou réparé, il faut débrancher le chargeur à temps, maintenir le chargeur pour brancher et débrancher le cordon d'alimentation. Ne tirez pas le cordon d'alimentation.

Utilisez un chiffon sec pour nettoyer la machine. Les liquides comme l'essence, l'alcool, les diluants à laque provoqueront une décoloration des fissures ou des couleurs qui ne peuvent pas facilement être fléries.

Si la machine ne fonctionne pas après une charge complète, elle doit être vérifiée et réparée dans notre bureau désigné. Ne démontez pas la machine vous-même.

La machine mise au rebut contient des batteries. Elles devraient être recyclées en toute sécurité. Ne les jetez pas au hasard.

Si le cordon d'alimentation est endommagé, il doit être remplacé ou réparé par le fabricant, une agence de réparation ou un professionnel pour éviter tout danger.

## Dépannage

Vérifiez les problèmes suivants avant d'envoyer à un réparateur agréé.

Panne	Causes possibles	Solutions
Le moteur ne fonctionne pas	La batterie n'est pas alimentée	Chargez l'aspirateur
Le moteur ne fonctionne pas	Le tube métallique, la tête de plancher, la batterie et l'aspirateur ne sont pas correctement assemblés.	Vérifiez si les accessoires sont correctement assemblés à l'aspirateur.
Force d'aspiration faible	Le bac à poussière est plein	Étroyez le bac à poussière
Force d'aspiration faible	Le filtre est bloqué	tête de planche
Force d'aspiration faible	La tête de planche d'air est bloquée	Reinigen Sie den Platinenkopf
Temps de travail court après la charge	La machine n'est pas complètement chargée	Suivez le manuel d'instructions pour charger la batterie complètement
Temps de travail court après la charge	Vieillessement de la batterie	Les batteries nouvelles peuvent être achetées depuis un distributeur local

Attention: s'il y a d'autres défauts, il doit utiliser les outils spéciaux, afin d'éviter tout danger et il doit être réparé par les professionnels du fabricant, du réparateur ou du service similaire.

## Paramètre technique

Modèle No.	H8 Pro
Tension nominale	25.2V $\overline{=}$
Puissance nominale	500W
Entrée de l'adaptateur	100-240V $\sim$ 50-60Hz 0.8A
Sortie de l'adaptateur	30V $\overline{=}$ 600mA
Modèle de la brosse de sol électrique	T-EB112
Puissance nominale de la brosse de sol électrique	30W
Capacité de la batterie	3000mAh
Temps de charge	5h

## Schéma du ciucuit

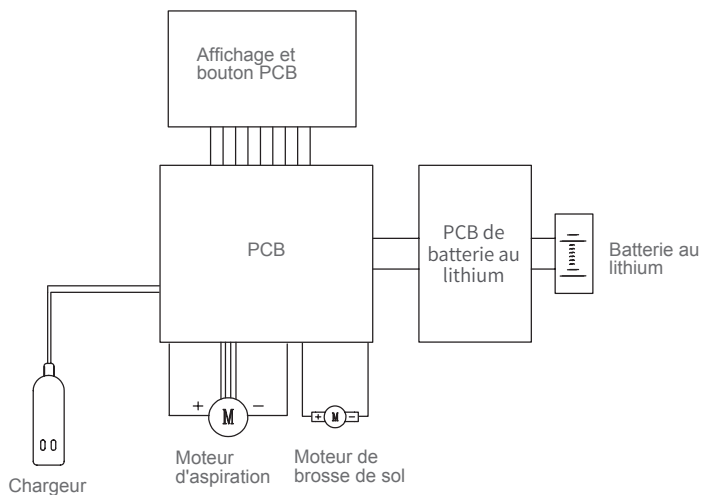

## Informations du fabricant

Fabricant	Kingclean Electric Co., Ltd
Adresse	No.1 rue Xiangyang, nouveau district de Suzhou, province du Jiangsu 215009, Chine



## Disposition

Pour un recyclage respectueux de l'environnement, les machines, les accessoires et les emballages doivent être classés.



Ne pas jeter la machine dans les ordures ménagères!

## Uniquement pour les pays de la CE

Selon la directive européenne 2012/19 / EU et conformément à la directive européenne 2006/66 / CE, les blocs / batteries défectueux ou usés, les machines qui ne sont plus utilisables doivent être collectées séparément et éliminées dans le respect de l'environnement.

## Batteries / batteries

Les piles intégrées ne peuvent être retirées pour élimination que par du personnel qualifié.

Ouvrir la coque du boîtier peut endommager ou détruire la machine.

Ne pas jeter les batteries dans les déchets ménagers, ni dans le feu ni l'eau. Les piles / batteries doivent être déchargées, collectées, recyclées ou éliminées dans le respect de l'environnement s'il est possible.

Sujet à changement sans préavis.

## Informations de garantie

Ce produit bénéficie d'une garantie de deux ans la date d'achat

La garantie l'usure normale exclus l'utilisation commerciale, les modifications apportées à l'appareil acheté, les activités de nettoyage, les conséquences d'un usage impropre ou de dommages causés par l'acheteur ou un tiers, les dommages pouvant être imputés à des circonstances extérieures ou aux piles.

# Демонтаж упаковки

Открыть упаковку, вынимать пенопластовую прокладку, вынимать встроенные все принадлежности и данные, схватить пылесос, вынимать из ящика, снимать пластиковый пакет. Сохранять внешнюю упаковку для дальнейшего транспорта.

## Наименование каждой детали

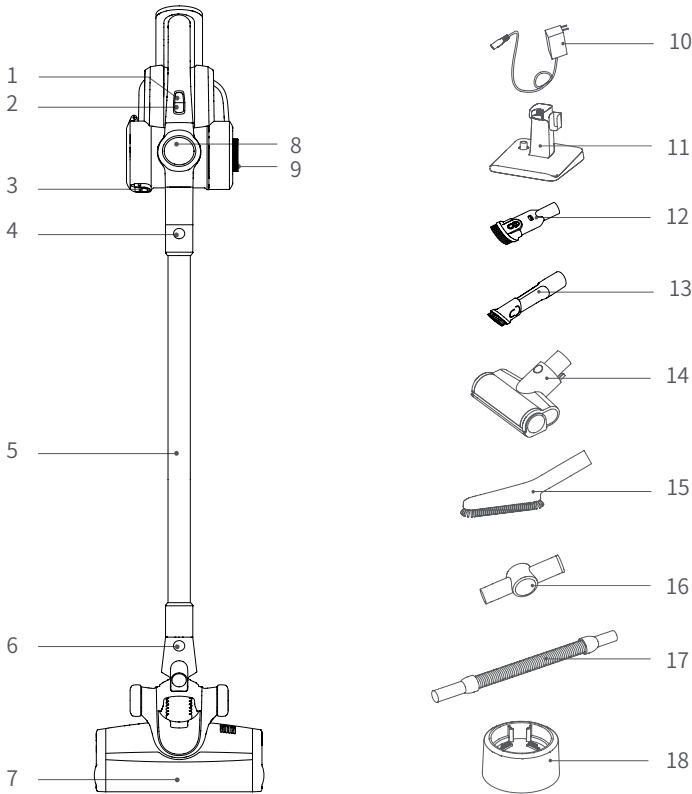

- |   |   |  |
|---|---|--|
| 1. Кнопка для регулировки скорости          | 2. Кнопка-выключатель                               | 3. Кнопка разблокировки пылесборника             |
| 4. Кнопка разблокировки металлической трубы | 5. Металлическая труба                              | 6. Кнопка разблокировки напольной щетки          |
| 7. Электрическая напольная щетка            | 8. Экра   | 9. Ручка фильтра HEPA                            |
| 10. Адаптер                                 | 11. Подставка для зарядки                           | 12. Всасывающее сопло два в одном для дивана     |
| 13. Плоское всасывающее сопло два в одном   | 14. Электрическая щетка для удаления пылевых клещей | 15. Мягкая щетка                                 |
| 16. Соединитель                             | 17. Эластичный длинный шланг                        | 18. Основание держателя для зарядки аккумулятора |

## Упаковочный лист

Наименование	Ручной пылесос	Электрическая напольная щетка	Электрическая щетка для удаления пылевых клещей	Всасывающее сопло два в одном для дивана	Плоское всасывающее сопло два в одном
Количество	1	1	1	1	1
Наименование	Мягкая щетка	Подставка для зарядки	Соединитель	Эластичный длинный шланг	Металлическая труба
Количество	1	1	1	1	1
Наименование	Основание держателя для зарядки аккумулятора	Адаптер	Аккумуляторная батарея	Инструкция по эксплуатации	
Количество	1	1	1	1	

## Сборка и разборка продукта

### Монтаж электрической напольной щетки и металлической трубы

При соединении держите электрическую напольную щетку левой рукой в направлении, показанном на рисунке, и вертикально вставьте соединение напольной щетки в отверстие для монтажа напольной щетки под металлической трубой правой рукой, при этом крепко нажмите на толкатель, пока не услышите «щелчок». (Рис. 1)

Примечание: при сборке держите рукоятку и напольную щетку в одном направлении, и выровняйте электропроводную иглу и гнездо.

При упаковке и хранении или очистке пылесоса, если нужно демонтировать электрическую напольную щетку, пожалуйста, нажмите на кнопку разблокировки напольной щетки в направлении, указанном на рисунке, в то же время потяните электрическую напольную щетку в направлении, показанном на рисунке, чтобы снять её из отверстия монтажа. (Рис.2)

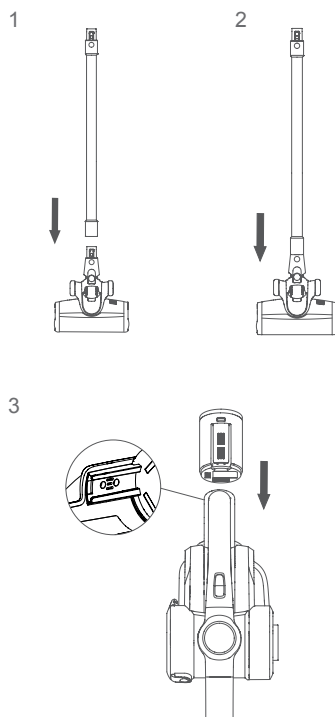

## Монтаж аккумуляторной батареи и ручного пылесоса

4

Монтаж аккумуляторной батареи: стабилизируйте ручной пылесос одной рукой и держите аккумуляторную батарею другой рукой, нацелившись на паз направляющей на корпусе машины, вталкивайте ручной пылесос в направлении по стрелке, указанном на рисунке. После монтажа сильно потяните нижнюю крышку аккумулятора вниз, чтобы убедиться, аккумулятор не отсоединится, при этом сборка аккумуляторной батареи завершена. (Рис. 3)

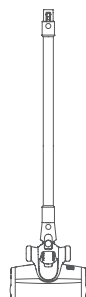

5

Примечание: когда пылесос не используется в течение длительного времени, разберите аккумуляторную батарею, упакуйте машину и храните её в прохладном и сухом месте, не храните под прямыми солнечными лучами или во влажной среде.

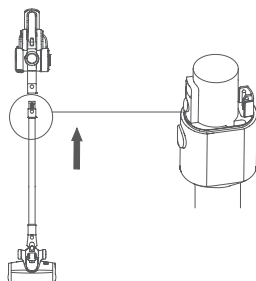

## Монтаж металлической трубки и целой машины

Сначала смонтируйте электрическую напольную щетку и металлическую трубку согласно способу монтажа электрической напольной щетки и металлической трубки. (Рис. 4)

6

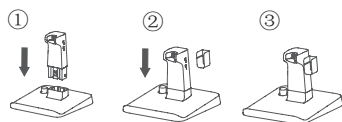

## Монтаж напольной щетки-металлической трубки и ручного пылесоса

Как показано стрелкой на рисунке, выровняйте гнездо ручного пылесоса и электропроводную иглу металлической трубки, потом сильно толкайте вниз, пока не услышите «щелчок». (Рис. 5)

7

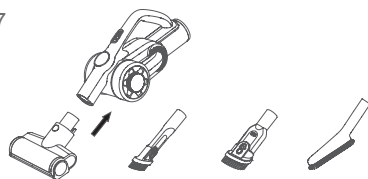

## Монтаж держателя

Способ монтажа: сначала вставьте держатель в основание держателя, как показано на рисунке ①, потом установите держатель адаптера в вышеуказанный держатель, как показано на рисунке ②, установленный держатель показан на рисунке ③, в конце концов поставьте целую машину на установленный держатель (Рис. 6)

8

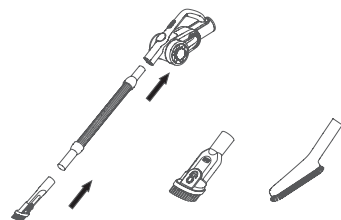



## Подсоединение аксессуаров

9

Для удобства использования настоящая продукция специально оснащена некоторыми аксессуарами для ручной части пылесоса. Когда вы используете ручной пылесос отдельно, вы можете подсоединить аксессуары напрямую или с помощью эластичного шланга по мере необходимости.

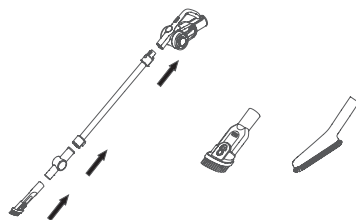

## Подсоединение ручного пылесоса к аксессуарам

Нацелите круглый порт адаптера электрической щетки для удаления пылевых клещей на всасывающее сопло ручного пылесоса, потом вставьте его в положение остановки в направлении, показанном на рисунке. (Рис. 7)

Примечание: другие аксессуары, которые могут быть напрямую подсоединены к ручному пылесосу, включают: всасывающее сопло два в одном для дивана, плоское всасывающее сопло два в одном и мягкую щетку. Метод подключения такой же, как и у электрической щетки для удаления пылевых клещей.

## Ручной пылесос подключается к аксессуарам с помощью эластичного длинного шланга.

Нацелите порт адаптера эластичного длинного шланга на всасывающее сопло ручного пылесоса, потом вставьте его в положение остановки в направлении, показанном на рисунке.

Соединение эластичного длинного шланга с плоским всасывающим соплом два в одном: вставьте плоское всасывающее сопло два в одном в положение остановки, как показано на рисунке. (Рис. 8)

Примечание: другие аксессуары, подсоединенные к эластичному длинному шлангу, включают: всасывающее сопло два в одном для дивана и мягкую щетку. Метод подключения такой же, как и у плоского всасывающего сопла два в одном.

## Ручной пылесос подключается к аксессуарам с помощью соединителей

После подсоединения ручного пылесоса к металлической трубке, его также можно подключить к плоскому всасывающему соплу два в одном с помощью соединителей. Вставьте один конец соединителя в порт адаптера металлической трубы, вплоть до положения остановки, а вставьте другой конец в плоское всасывающее сопло. (Рис.9)

Примечание:

1. Аксессуары, подлежащие подсоединению с помощью соединителей, включают: всасывающее сопло два в одном для дивана и мягкую щетку. Метод подключения такой же, как и у плоского всасывающего сопла два в одном.
2. Соединитель также может быть напрямую подсоединен к ручному пылесосу.

## Информация о подсоединении аксессуаров

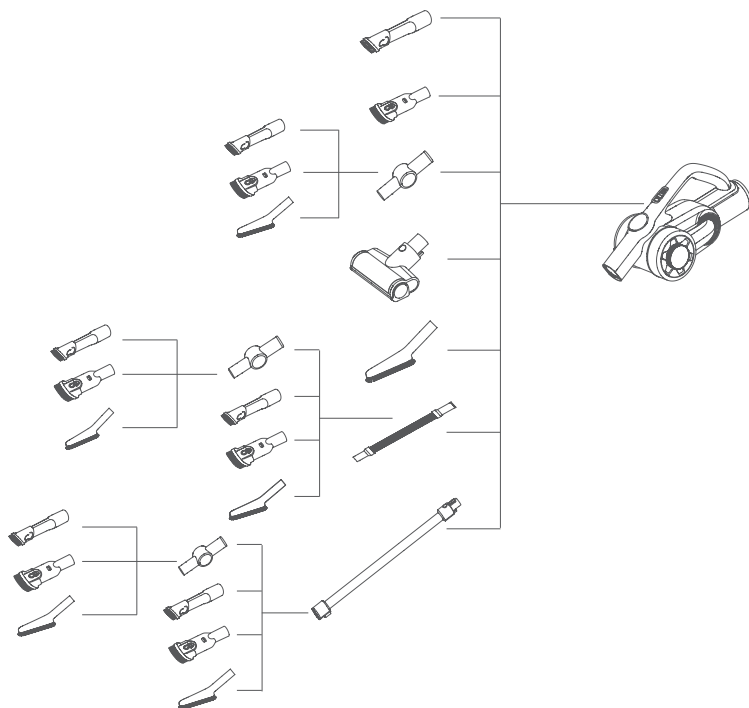

## Использование продукции

Примечание:

1. При первом использовании настоящего продукта емкость аккумулятора пылесоса, наверное, не полная. При этом необходимо поставить машину на основание держателя для зарядки, её можно использовать только после полной зарядки.
2. Когда емкость меньше 20%, машина автоматически переключается в режим энергосбережения, и работает в среднем режиме, а не может работать в максимальном режиме.

10

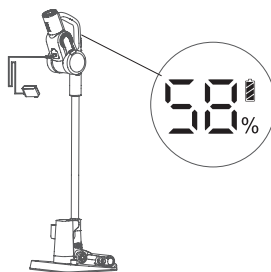

## Зарядка

Когда емкости аккумулятора пылесоса недостаточно, пожалуйста, немедленно заряжайте пылесос; при пониженном напряжении, машина автоматически отключается для защиты аккумулятора, в это время пылесос необходимо заряжать. При зарядке установите аккумуляторную батарею в машину, вставьте вилку адаптера в розетку переменного тока и вставьте другой конец адаптера в зарядный порт машины. Когда на экране ручного пылесоса загорается процент емкости, который увеличивается со временем, это означает, что пылесос заряжается. После полной зарядки экран показывает 100% емкости. (Рис.10)

Примечание:

1. После зарядки, пожалуйста, вовремя снимите вилку зарядчика из розетки переменного тока, чтобы остановить зарядку.
2. Если кабель питания поврежден, во избежание опасности обратитесь к производителю-заводу, его сервисному отделу или аналогичному отделу за профессиональной помощью.

## Использование ручного пылесоса

После снятия пылесоса с держателя путем нажатия на кнопку-выключатель на ручном пылесосе можно контролировать запуск и остановку пылесоса. При нажатии на кнопку-выключатель, экран загорается и показывает текущий уровень заряда аккумулятора. В это время машина работает в автоматическом режиме; для переключения на средний режим нажмите на кнопку для регулировки скорости, для переключения на максимальный режим нажмите ещё раз, а на минимальный режим - нажмите третий раз. Путем нажатия на кнопку для регулировки скорости можно переключаться между автоматическим-средним-максимальным-минимальным режимами. (Рис.11)

Рабочие режимы пылесоса:

Режим Auto: может автоматически регулировать всасывающую силу в соответствии с типами полов, подходит для всех типов полов.

Режим Turbo: подходит для очистки ковров с короткими волосами.

11

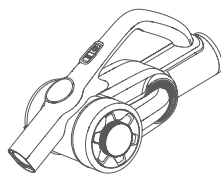

12

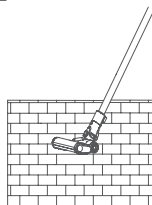

13

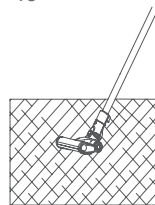

14

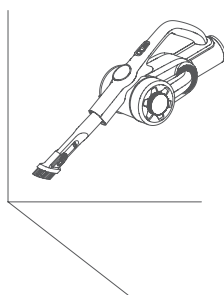

15

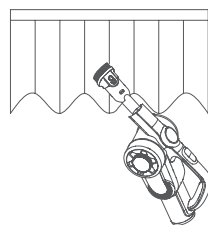

16

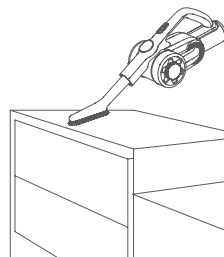

Режим Max: подходит для очистки ковров с длинными волосами.

Режим Eco: подходит для очистки твердых полов, таких как деревянные полы и полы из метлахских плит.

## Способ использования электрической напольной щетки

Электрическая напольная щетка может использоваться для очистки ковров с короткими волосами или твердых полов, напольных плиток. (Рис. 12, Рис. 13)

Примечание: Во время работы электрической напольной щетки, если всасывается слишком большой посторонний предмет или наматывается слишком много волокон, даже ребенок кладет руку в плоскость роликовой щетки во время игры с машиной, что приводит к ненормальному останову роликовой щетки, напольная щетка перестанет работать, чтобы защитить безопасность человека и двигатель напольной щетки.

Использование аксессуаров

Плоское всасывающее сопло два в одном: подходит для очистки узких щелей, тупиков дверей и окон, и других мелких щелей. (Рис. 14)

Всасывающее сопло два в одном для дивана: подходит для очистки шкафов, подоконников, диванов и поверхностей столов. (Рис. 15)

Мягкая щетка: подходит для очистки мебели, которая легко подвергается царапине, как книжные шкафы, поделки и т.д. (Рис. 16)

Эластичный длинный шланг: эластичный длинный шланг используется для очистки трудно доступных мест. (Рис. 17)

Электрическая щетка для удаления пылевых клещей: подходит для диванов и матрасов. Путем вибрации роликовой щетки, пылевые клещи и бактерии, скрытые в матрасах или диванах могут высасываться. (Рис. 18)

Соединитель: подходит для удаления пыли на вершине шкафа, крыше, подоконнике и др., а также для удаления пыли на высоком месте и углу в доме. (Рис. 19)

17

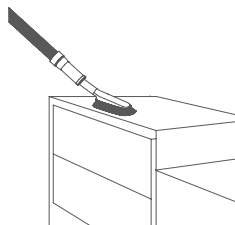

18

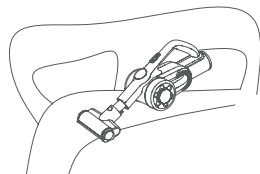

19

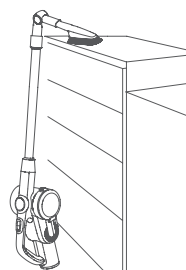

20

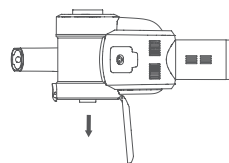

21

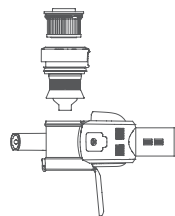

## Глава 3 Очистка и техническое обслуживание

1. Сильно нажмите кнопку на нижней крышке пылесборника, чтобы открыть нижнюю крышку пылесборника.

2. После открытия нижней крышки пылесборника, вылейте пыль в мусорный бак. (Рис. 20)

3. Вручную поверните ручку фильтра HEPA, чтобы отделить фильтр HEPA от ручного пылесоса, и по тому же способу также можно отделить циклон от ручного пылесоса для очистки. (Рис.21)

4. Как показано на рисунке, поверните верхнюю крышку фильтра HEPA, чтобы снять элемент фильтра HEPA для очистки. (Рис. 22)

5. После очистки или сушки (по мере необходимости надо заменить) соберите их в обратном порядке сборки, потом можно использовать его снова.

Примечание: Элемент фильтра HEPA можно мыть водой. После мытья его необходимо просушить перед использованием. (Многokратно мыть его водой влияет на фильтрующий эффект фильтра HEPA. При регулярной очистке рекомендуется стряхнуть пыль с фильтра. Если он слишком грязный, промойте его водой. При необходимости замените его).

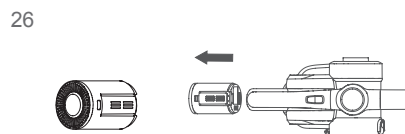
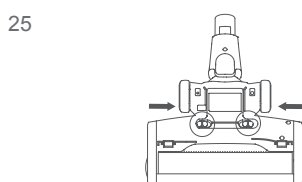
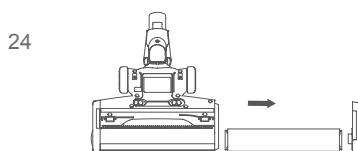
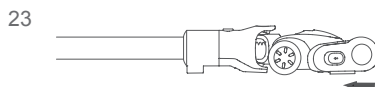
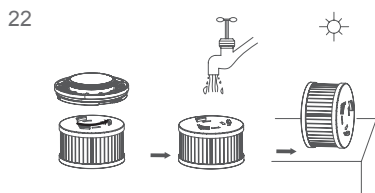

### Очистка электрической роликовой щетки

1. Переместите пальцем кнопку разблокировки роликовой щетки вдоль направления стрелки, и снимите наружи крышу сбоку роликовой щетки. (Рис. 23)

2. После снятия одного конца роликовой щетки по направлению на рисунке, можно вынуть роликовую щетку из паза для очистки. (Рис. 24)

3. После очистки или замены соберите её в обратном порядке разборки.

### Очистка воздуховода напольной щетки

1. Переместите пальцем кнопку разблокировки роликовой щетки вдоль направления стрелки, и снимите наружи крышу сбоку роликовой щетки. (Рис. 23)

2. После снятия одного конца роликовой щетки по направлению на рисунке, можно вынуть роликовую щетку из паза для очистки. (Рис. 24)

3. После очистки или замены соберите её в обратном порядке разборки.

## Глава 4 Хранение и упаковка пылесоса

### Разборка аккумуляторной батареи

Если пылесос не используется в течение длительного времени, пожалуйста, снимите его аккумулятор. Для этого нажмите кнопку разблокировки аккумуляторной батареи и снимите аккумуляторную батарею в направлении, указанном на рисунке. Потом положите аккумулятор в пластиковый пакет и храните его в сухом месте. Не допускается хранить его под прямыми солнечными лучами или во влажной среде. (Рис. 26)

## Vorsichtsmaßnahmen

Данный пылесос специально предназначен для бытового применения. Пожалуйста, не используйте его в коммерческих или других целях.

Прежде, чем использовать данный пылесос, внимательно прочтите настоящее руководство по эксплуатации. Сохраните его в надежном месте для дальнейших справок. Bitte lassen Sie den Staubsauger nicht zu nahe an Feuerquellen und anderen Orten mit hohen Temperaturen.

Не ставьте пылесос близко к огню или другому высокотемпературному месту.

Не используйте и не храните машину в экстремальных неблагоприятных условиях, таких как экстремальные температуры. Не используйте в средах, где температура ниже 5 °C или выше 40 °C. Храните в сухом прохладном месте. Запрещается длительное воздействие солнечных лучей.

Зарядите аккумулятор пылесоса полностью перед использованием нового аккумулятора или при первом использовании аккумулятора после длительного хранения.

Обратите внимание на установление валиковой щетки для щетки для чистки пола перед использованием пылесоса. В противном случае это может привести к стоянке под током и сжиганию двигателя.

Не используйте пылесос для всасывания моющих средств, керосина, стеклянного шлака, игл, сажи, влажной пыли, сточных вод, спичек и других предметов.

Не используйте пылесос для всасывания мельчайших частиц, таких как цемент, гипсовый порошок, стеновой порошок, или крупные предметы, такие как игрушка, бумажный шарик. В противном случае это может привести к засорению пылесоса и сжиганию двигателя.

При использовании пылесоса обратите внимание на то, что не засорить всасывающее отверстие и заморозить валиковую щетку. В противном случае двигатель может работать неправильно.

Не кладите конечности во всасывающее отверстие щетки для чистки пола при использовании пылесоса, в противном случае это может привести к травме.

Не лейте и не брызгайте воду или другие жидкости в машину, чтобы избежать короткого замыкания в машине и сжигания.

Если валиковая щетка не поворачивается во время использования, пожалуйста, проверьте, не обмотана ли валиковая щетка волосами или другими длинными волокнами, и вовремя очистите их.

При длительном хранении устройства, пожалуйста, убедитесь, что аккумулятор полностью заряжен. А также убедитесь, что аккумулятор заряжается и разряжается не реже одного раза в три месяца.

Когда ваш пылесос полностью заряжен, должен быть очищен или отремонтирован, пожалуйста, вовремя отключите вилку зарядного устройства. Держите вилку зарядного устройства при подключении или отключении сетевого шнура и не тяните за зарядный сетевой шнур.

Используйте сухую ткань при чистке пылесоса. Не используйте бензин, спирт, банановую эссенцию и т.д. Так как это может привести к растрескиванию или выцветанию корпуса.

Когда целая машина полностью заряжена, но не может работать, ее необходимо проверить и отремонтировать в назначенном пункте обслуживания. Не разбирайте машину собственно.

В устарелой мусорной машине содержат батареи. Они должны быть утилизированы безопасно. Не выбрасывайте их.

Если сетевой шнур поврежден, он должен быть заменен и отремонтирован квалифицированным специалистом в изготовителе, его отделе обслуживания или аналогичном отделе, чтобы избежать опасности.

## Устранение неисправностей

Проверьте следующие вопросы перед сдачей продукции на ремонт.

Неисправность	Возможные причины	Решения
Электродвигатель не работает	Батарея села	Зарядить пылесос
Электродвигатель не работает	Металлическая труба,напольная щетка, аккумуляторная батарея и ручной пылесос установлены неправильно.	Проверить установку различных частей и ручного пылесоса
Сила всасывания снижается	Пылесборник наполнен пылью	Удалить пыль в пылесборнике
Сила всасывания снижается	Фильтрующий элемент засорен пылью	Прочистить или сменить фильтрующий элемент
Сила всасывания снижается	Воздухозаборная трубаэлектрической щетки засорена или роликовая щетка не вращается из-за засорения	Удалить мусор, прикрепленный кэлектрической роликовой щетке
Короткое время работы после зарядки	Машина не полностью заряжена	Полностью зарядите аккумулятор в соответствии с методом в разделе зарядки
Короткое время работы после зарядки	Старение батареи	Аккумулятор может быть куплену местного дилера

Внимание: если имеются другие неисправности, для устранения которых нужны специальные инструменты, во избежание опасности обратитесь к производителю-заводу, его сервисному отделу или аналогичному отделу за профессиональной помощью.



## Технические параметры

Модель машины	H8 Pro
Номинальное напряжение	25.2V===
Номинальная мощность	500W
Входное напряжение адаптера питания	100-240V ~ 50-60Hz 0.8A
Выходное напряжение адаптера питания	30V=== 600mA
Модель электрической напольной щетки	T-EB112
Номинальная мощность электрической напольной щетки	30W
Емкость аккумулятора	3000mAh
Время зарядки	5h

## Электрическая схема

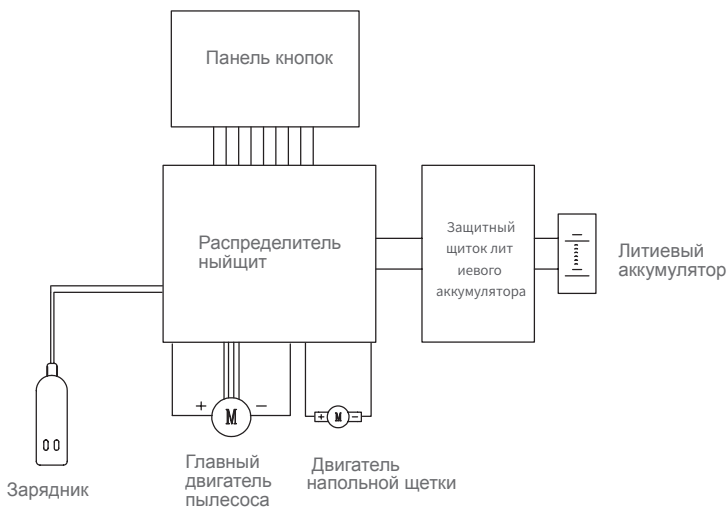

## Информация изготовителя

Изготовитель	Электрическая акционерная компания Kingclean Лтд.
Адрес	Китай, пров. Цзянсу, новый район Сучжоу, ул. Сяньян, № 1, 215009



## Утилизация

С учетом охраны окружающей среды прибор, оснастка и упаковка должны подвергнуться подходящей переработке для повторного использования содержащегося в них сырья.



Отработанные приборы не должны выбрасываться совместно с бытовыми отходами!

## Только для стран-членов ЕС:

В соответствии с Европейской директивой 2012/19/EU отслужившие приборы и в соответствии с Европейской директивой 2006/66/ЕС поврежденные либо отработанные аккумуляторные батареи /батарейки необходимо собирать отдельно и утилизировать без ущерба для окружающей среды.

## Аккумуляторные батареи/батарейки:

Интегрированные аккумуляторные батареи разрешается извлекать для утилизации только квалифицированным персоналом. Вскрытие корпуса чревато повреждением или разрушением прибора.

Не выбрасывайте аккумуляторные батареи /батарейки в бытовой мусор, огонь или воду. Аккумуляторные батареи/батарейки следует собирать по возможности в разряженном состоянии для вторичной переработки или утилизации экологически безопасным образом.

## Возможны изменения без предварительного уведомления. Указание по поводу гарантии

этот продукт имеет два года гарантии с момента покупки.

Гарантия не предоставляется в случае естественного износа, использования в коммерческих целях, изменений первоначального состояния прибора, работ по очистке, при последствиях ненадлежащего обращения или повреждении покупателем или третьими лицами, повреждении, вызванном внешними обстоятельствами, или из-за аккумуляторных батарей.



1K-01

