

## СОДЕРЖАНИЕ

<b>1. ВВЕДЕНИЕ .....</b>	<b>183</b>
1.1 Буквы в скобках.....	183
1.2 Проблемы и их устранение.....	183
<b>2. ОПИСАНИЕ.....</b>	<b>183</b>
2.1 Описание прибора .....	183
2.2 Описание домашней страницы (главное окно) (стр. 2 — В) .....	183
2.3 Описание панели управления (сенсорный экран) (pag. 2 — С) .....	183
2.4 Описание принадлежностей.....	183
2.5 Описание контейнера для молока .....	183
2.6 Описание узла подачи горячей воды.....	184
<b>3. ПЕРВОЕ ВКЛЮЧЕНИЕ ПРИБОРА.....</b>	<b>184</b>
<b>4. ВКЛЮЧЕНИЕ ПРИБОРА .....</b>	<b>184</b>
<b>5. ВЫКЛЮЧЕНИЕ ПРИБОРА .....</b>	<b>185</b>
<b>6. НАСТРОЙКИ МЕНЮ .....</b>	<b>185</b>
6.1 Доступ к меню .....	185
6.2 Выход из меню .....	185
6.3 Ополаскивание .....	185
6.4 Удаление накипи .....	185
6.5 Фильтр для воды .....	185
6.6 Параметры напитков .....	185
6.7 Автовыключение (режим ожидания) ...	185
6.8 Экономия энергии .....	186
6.9 Температура кофе .....	186
6.10 Жесткость воды .....	186
6.11 Выбор языка .....	186
6.12 Звуковой сигнал .....	186
6.13 Заводские параметры .....	186
6.14 Статистика .....	186
6.15 Настройка профиля .....	186
6.16 Опорожнение гидросистемы.....	186
<b>7. ПРИГОТОВЛЕНИЕ КОФЕ.....</b>	<b>187</b>
7.1 Временное изменение вкуса кофе.....	187
7.2 Выбор количества кофе .....	187
7.3 Приготовление кофе из кофейных зерен.....	187
7.4 Приготовление кофе из предварительно молотого кофе .....	188
7.5 Регулировка кофемолки .....	189
7.6 Советы для получения более горячего кофе .....	189
<b>8. КОФЕЙНЫЙ ГРАФИН.....</b>	<b>189</b>
<b>9. ПРИГОТОВЛЕНИЕ НАПИТКОВ С МОЛОКОМ...</b>	<b>189</b>
9.1 Наполните и подсоедините контейнер для молока .....	190
9.2 Регулировка количества молочной пены....	190
9.3 Автоматическое приготовление напитков на основе молока .....	190
9.4 Очистка контейнера для молока после каждого использования .....	190
<b>10. ПОДАЧА ГОРЯЧЕЙ ВОДЫ.....</b>	<b>191</b>
<b>11. ПРОГРАММИРОВАНИЕ И ВЫБОР.....</b>	<b>191</b>
<b>12. СОХРАНЕНИЕ СОБСТВЕННОГО ПРОФИЛЯ ПОЛЬЗОВАТЕЛЯ .....</b>	<b>191</b>
<b>13. ОЧИСТКА .....</b>	<b>192</b>
13.1 Очистка кофемашины.....	192
13.2 Очистка гидросистемы машины .....	192
13.3 Очистка контейнера для кофейной гущи ....	192
13.4 Очистка поддона для сбора капель и решетки поддона .....	192
13.5 Очистка машины изнутри .....	193
13.6 Очистка бачка для воды .....	193
13.7 Очистка носиков узла подачи кофе.....	193
13.8 Очистка воронки для засыпки предварительно молотого кофе.....	193
13.9 Очистка заварочного узла .....	193
13.10 Очистка контейнера для молока (D) .....	193
13.11 Очистка форсунки горячей воды.....	194
13.12 Очистка узла подачи горячей воды .....	194
<b>14. УДАЛЕНИЕ НАКИПИ .....</b>	<b>194</b>
<b>15. НАСТРОЙКА ЖЕСТКОСТИ ВОДЫ.....</b>	<b>196</b>
15.1 Измерение жесткости воды .....	196
15.2 Настройка жесткости воды.....	196
<b>16. ФИЛЬТР ДЛЯ СМЯГЧЕНИЯ ВОДЫ.....</b>	<b>196</b>
16.1 Установка фильтра .....	196
16.2 Замена фильтра.....	197
16.3 Удаление фильтра.....	197
<b>17. ТЕХНИЧЕСКИЕ ДАННЫЕ .....</b>	<b>198</b>
17.1 Рекомендации по экономии энергии.....	198
<b>18. СООБЩЕНИЯ НА ДИСПЛЕЕ.....</b>	<b>198</b>
<b>19. УСТРАНЕНИЕ НЕИСПРАВНОСТЕЙ .....</b>	<b>202</b>

Перед использованием прибора прочитайте предупреждения по технике безопасности.

## 1. ВВЕДЕНИЕ

Благодарим вас за выбор автомата для приготовления кофе и капучино.

Желаем вам приятного времяпрепровождения с вашим новым кофейным автоматом. А сейчас уделите несколько минут для ознакомления с данными инструкциями по применению. Таким образом вы сможете обеспечить безопасность и сохранность прибора.

### 1.1 Буквы в скобках

Буквы в скобках соответствуют обозначениям, приведенным в параграфе «Описание прибора» (стр. 2–3).

### 1.2 Проблемы и их устранение

Если возникли проблемы, в первую очередь попробуйте их решить согласно положениям из глав "18. Сообщения на дисплее" и "19. Устранение неисправностей"

Если это окажется безрезультатным или если потребуются дополнительные разъяснения, обратитесь в службу помощи клиентам, позвонив по номеру, указанному в прилагаемой брошюре «Служба помощи клиентам».

Если вашей страны нет в данном списке, позвоните по номеру, указанному в гарантийном свидетельстве. При необходимости ремонта обращайтесь исключительно в службу технической поддержки De'Longhi. Адреса указаны в гарантийном свидетельстве, которое прилагается к машине..

## 2. ОПИСАНИЕ

### 2.1 Описание прибора

(стр. 3 - А)







- A1. Контейнер для зерен
- A2. Крышка контейнера для зерен
- A3. Крышка воронки и отсека для мерного стаканчика
- A4. Воронка для засыпки предварительно молотого кофе (съемная)
- A5. Отсек под мерный стаканчик
- A6. Подставка для чашек (нагрев чашек, если отключен режим энергосбережения)
- A7. Кнопка ON/STAND-BY
- A8. Рукоятка регулировки степени помола
- A9. Главный выключатель (сзади машины)
- A10. Шнур питания
- A11. Крышка бачка для воды
- A12. Бачок для воды
- A13. Гнездо для фильтра смягчения воды
- A14. Служебная дверца (для доступа к контейнеру для гуши и к заварочному узлу)
- A15. Форсунка горячей воды

- A16. Заварочный узел (доступен, если дверца открыта)
- A17. Узел подачи кофе (регулируется по высоте)
- A18. Направляющий канал кофе (внутри дверцы)
- A19. Поддон для чашек
- A20. Поплавковый индикатор уровня воды в поддоне для сбора капель
- A21. Решетка поддона
- A22. Поддон для сбора капель
- A23. Контейнер для кофейной гуши

### 2.2 Описание домашней страницы (главное окно) (стр. 2 — В)

- V1. Аварийный сигнал необходимости удаления накипи
- V2. Аварийный сигнал необходимости очистки контейнера для молока
- V3. Аварийный сигнал необходимости замены фильтра
- V4. Символ подключенного режима экономии энергии
- V5. Выбранный вкус
- V6. Напитки прямого выбора
- V7. Стрелка перехода
- V8. Выбранный объем

### 2.3 Описание панели управления (сенсорный экран) (pag. 2 — С)

- C1.  : выбор объема напитка
- C2.  : выбор профиля
- C3.  : нажмите для выхода из выбранной функции и возврата в главное меню
- C4.  : выбор вкуса напитка
- C5.  : меню индивидуального подбора напитков. См. главу «11. Индивидуальный подбор напитков».
- C6.  : меню настроек прибора

#### Примечание.

Чтобы задействовать значки, достаточно легкого касания.

### 2.4 Описание принадлежностей

(стр. 2 — D)

- D1. Индикаторная полоска Total Hardness Test
- D2. Мерный стаканчик для предварительно молотого кофе
- D3. Средство удаления накипи
- D4. Фильтр для смягчения воды (если предусмотрен)
- D5. Кисточка для очистки
- D6. Графин

### 2.5 Описание контейнера для молока

(стр. 2 — E)

- E1. Крышка с устройством вспенивания молока
- E2. Регулятор плотности пены и функции CLEAN
- E3. Трубка подачи молочной пены
- E4. Кнопки отсоединения крышки

- E5. Трубка всасывания молока
- E6. Контейнер для молока
- E7. Разъем трубки всасывания молока (под крышкой)

## 2.6 Описание узла подачи горячей воды



(стр. 2 — F)

- F1. Кнопка отсоединения
- F2. Узел подачи
- F3. Форсунка горячей воды
- F4. Крышка съемная

## 3. ПЕРВОЕ ВКЛЮЧЕНИЕ ПРИБОРА

### Примечание.

- При первом использовании промойте горячей водой все съемные приспособления, которые находятся в контакте с водой или с молоком.
- При первом включении гидросистема пуста, поэтому машина может издавать повышенный шум. Шум будет уменьшаться по мере заполнения гидросистемы.
- Кофемашина прошла проверки на предприятии-изготовителе с использованием кофе, поэтому следы кофе в кофемолке являются нормальным явлением. При этом гарантируется, что машина новая.



1. Подключите машину к электросети (рис. 1) и убедитесь, что главный выключатель (A9), находящийся сзади прибора, в положении I (рис. 2).
2. SELECT LANGUAGE (выберите язык): Нажимайте стрелки перехода  или  (B7), пока на дисплее не появится нужный язык. Затем нажмите соответствующий языку флажок.

Затем продолжите, следуя инструкциям, которые выдают самим прибором на дисплее:

3. Достаньте бачок для воды (A12) (рис. 3), залейте свежую воду до отметки MAX на бачке (рис. 4). Установите бачок на место (рис. 5).
4. Убедитесь, что узел подачи горячей воды (F) установлен на форсунку (A15) (рис. 6), поместите под него емкость (рис. 7) минимальным объемом 600 мл.
5. Нажмите  для подтверждения. Прибор подаст воду из узла подачи (рис. 8) и затем автоматически выключится.

Выполните ополаскивание контура молока следующим образом:

6. Повторно включите машину нажатием кнопки  (A7) (рис. 9), прибор автоматически выполнит цикл предварительного нагрева и ополаскивания, который нельзя прерывать.
7. Залейте воду в контейнер для молока (E6) до отметки MAX.

8. Установите на место крышку (E1) контейнера для молока.
9. Если имеется, снимите узел подачи горячей воды нажатием кнопки отсоединения (F1) (рис. 18).
10. Закрепите путем установки до упора контейнер для молока на распылитель (рис. 19). Машина подаст звуковой сигнал (если подключен).
11. Поверните регулятор плотности пены (E1) в положение  (без пены).
12. Поместите емкость минимального объема 600 мл под трубку подачи молока (E3).
13. Выполните три последовательных подачи горячего молока.
  - Нажимайте стрелки перехода  или  (B7) до появления напитка «горячее молоко», выберите напиток непосредственно на дисплее.

### Примечание.

После завершения каждой подачи нажимайте  (C3) для отмены запроса очистки контейнера для молока.

14. Достаньте контейнер для молока. Теперь кофемашина готова к обычному использованию.

### Примечание.

- При первом включении необходимо приготовить 4–5 порций эспрессо, чтобы добиться удовлетворительных результатов.
- Чтобы добиться наилучших результатов от прибора, рекомендуется установить фильтр смягчения воды (D4), следуя инструкциям из главы "16. Фильтр для смягчения воды". Если в имеющемся у вас кофейном автомате нет фильтра, его можно заказать в уполномоченных сервисных центрах De'Longhi.

## 4. ВКЛЮЧЕНИЕ ПРИБОРА

### Примечание.

Перед включением прибора убедитесь в том, что нажат главный выключатель (A9), который находится на задней части прибора (рис. 2).

При каждом включении прибор автоматически выполняет цикл предварительного подогрева и ополаскивания, которые нельзя прерывать. Машина будет готова к использованию только после выполнения такого цикла.

### Опасность ожогов!

Во время ополаскивания из носиков узла подачи кофе (A17) выходит небольшое количество горячей воды, которая собирается в поддоне для сбора капель (A22) ниже. Следите за тем, чтобы на вас не попали брызги воды.

- Для включения прибора нажмите кнопку  (A7) (рис. 9).
- После завершения подогрева прибор автоматически выполнит ополаскивание. Таким образом прибор выполнит нагрев бойлера и запустит горячую воду во внутренние каналы для их нагрева.

Прибор готов к использованию, когда появляется главная страница.

## 5. ВЫКЛЮЧЕНИЕ ПРИБОРА

Если до этого готовился кофе, каждый раз при выключении выполняется автоматическое ополаскивание.

1. Чтобы выключить прибор, нажмите кнопку  (A7) (рис. 9).
2. Если предусмотрено, прибор выполняет споласкивание и затем выключается (режим ожидания).

### Примечание.

Если прибор не используется продолжительное время, его следует отключить от сети электрического питания:



1. сначала выключите прибор нажатием кнопки  (A7) (рис. 9);
2. нажмите главный выключатель (A9), расположенный сзади прибора (рис. 2), в положение **0**.

### Внимание!

Ни в коем случае не нажимайте на главный выключатель, когда прибор включен.

## 6. НАСТРОЙКИ МЕНЮ

### 6.1 Доступ к меню

1. Нажмите кнопку «» (C6) для входа в меню.
2. Листайте позиции меню нажатием стрелок перехода  или  (B7) до появления нужной позиции.
3. Нажмите на нужную позицию меню.

### 6.2 Выход из меню

После выполнения необходимых настроек нажимайте  (C3) вплоть до возврата на главную страницу.

### 6.3 Ополаскивание

С помощью этой функции можно вывести горячую воду из узла подачи кофе (A17) и из узла подачи горячей воды (F), если имеется, чтобы очистить и нагреть внутренний контур машины.

1. Под узлами подачи кофе и горячей воды поместите емкость минимальным объемом 100 мл (рис. 8).
2. После выбора позиции «ОПОЛАСКИВАНИЕ» через несколько секунд сначала из узла подачи кофе, а затем из узла подачи горячей воды (если установлен) выйдет горячая вода, которая очищает и нагревает внутренний контур кофемашины (рис. 7).

3. Чтобы остановить ополаскивание, нажмите  или дождитесь автоматической остановки.

### Примечание.

- В случае простоя свыше 3–4 дней очень рекомендуется после включения машины выполнить 2–3 ополаскивания перед началом ее применения.
- Естественно, что после выполнения данной функции остается вода в контейнере для кофейной гущи (A23).

### 6.4 Удаление накипи









Инструкции по удалению накипи приводятся в главе "14. Удаление накипи".

### 6.5 Фильтр для воды

Инструкции по установке фильтра (D4) приводятся в главе "16. Фильтр для смягчения воды".

### 6.6 Параметры напитков

В этом разделе можно просмотреть индивидуальные настройки и при необходимости привести каждый отдельный напиток каждого профиля к заводским параметрам.

1. После входа в меню настроек нажмите «ПАРАМЕТРЫ НАПИТКОВ», на дисплее появится панель с параметрами первого напитка.
2. Параметры выводятся на вертикальных панелях: заводской параметр обозначен символом , текущий заданный параметр обозначен заполнением вертикальной панели.
3. Для возврата в меню настроек нажмите  (C3). Чтобы вывести и листать напитки, нажимайте стрелки перехода  или  (B7).
4. Чтобы привести к заводским параметрам напиток на экране дисплея, нажмите .
5. Для подтверждения сброса нажмите  (для отмены .
6. Нажмите .

Напиток запрограммирован согласно заводским параметрам. Продолжайте с другими напитками или вернитесь на главную страницу, нажав 2 раза .

### Примечание.

Чтобы изменить напиток в другом профиле, вернитесь на главную страницу, выберите нужный профиль и повторите порядок действий.

### 6.7 Автовыключение (режим ожидания)

Автоматическое выключение можно задать так, чтобы прибор отключался через 15 или 30 минут, 1, 2 или 3 часа простоя.

Чтобы запрограммировать автоматическое выключение, действуйте следующим образом:

1. Нажмите «АВТОВЫКЛЮЧЕНИЕ».
2. Выберите нужный промежуток времени с помощью стрелок выбора (▲) (увеличение) или (▼) (уменьшение) значения.
3. Для подтверждения нажмите (OK ✓). Таким образом автоматическое выключение запрограммировано.

## 6.8 Экономия энергии

С помощью этой функции можно подключить или отключить режим экономии энергии. Подключенная функция гарантирует меньшие энергозатраты в соответствии с действующими европейскими нормами.

Для отключения или подключения режима экономии энергии действуйте следующим образом:

1. Нажмите «ЭКОНОМИЯ ЭНЕРГИИ» чтобы отключить (OFF) или включить (ON) функцию.

На верхней панели главной страницы появится соответствующий символ (B4), обозначающий подключение функции.

### Примечание.

Когда включен режим энергосбережения, подача может потребовать нескольких секунд.

## 6.9 Температура кофе

При необходимости изменения температуры воды подачи кофе выполните следующие действия:

1. Нажмите «ТЕМПЕРАТУРА КОФЕ»: на дисплее появятся значения для выбора (текущее значение подчеркнуто).
2. Нажмите на значение, которое хотите задать (НИЗКАЯ, СРЕДНЯЯ, ВЫСОКАЯ).

### Примечание.

Изменение температуры более эффективно в жидких напитках.

## 6.10 Жесткость воды

Инструкции по настройке жесткости воды приводятся в главе "15. Настройка жесткости воды."

## 6.11 Выбор языка

При необходимости сменить язык дисплея действуйте следующим образом:

1. Нажмите «ВЫБЕРИТЕ ЯЗЫК».
2. Нажмите флажок того языка, который хотите выбрать (нажимайте стрелки перехода ← или → для вывода всех доступных языков).

## 6.12 Звуковой сигнал

При помощи этой функции включается или отключается звуковой сигнал, который машина издает при нажатии на значки и при каждой установке/снятии принадлежностей. Для отключения или подключения звукового сигнала действуйте следующим образом:

1. Нажмите «ЗВУКОВОЙ СИГНАЛ», чтобы отключить (OFF) или подключить (ON) функцию.

## 6.13 Заводские параметры

С помощью этой функции восстанавливаются все заводские настройки меню и все заводские настройки количества для всех профилей (кроме языка, который остается тем, что был задан).

Для восстановления заводских параметров выполните следующие действия:

1. Нажмите «ЗАВОДСКИЕ ПАРАМЕТРЫ», нажмите (OK ✓) для возврата к заводским параметрам (или нажмите ← для отмены действия).
2. Нажмите (OK ✓) для подтверждения.

## 6.14 Статистика

С помощью этой функции можно просмотреть статистические данные прибора. Чтобы вывести на дисплей такие данные:

1. Нажмите «СТАТИСТИКА» и проверьте все статистические данные, листайте позиции с помощью стрелок перехода ← или → (B7).

## 6.15 Настройка профиля

Чтобы настроить значок текущего профиля, выполните следующие:

1. Нажмите «НАСТРОЙКА ПРОФИЛЯ».
2. Нажмите нужный значок. На главной странице верхней полоса появится такого же цвета, что и значок.







## 6.16 Опорожнение гидросистемы

Чтобы выбрать это действие, выполните следующее:

1. Нажмите «(C6)» (C6) для входа в меню.
2. Нажимайте стрелки перехода ← или → (B7), пока не появится «Обслуживание».
3. Нажмите (OK ✓).
4. Нажимайте стрелки перехода ← или → до появления нужной позиции.
5. Нажмите (OK ✓) для выбора.
6. Нажмите (OK ✓) для подтверждения или ← для возврата на предыдущую страницу.

Следуйте порядку действий:

7. Достаньте и опорожните контейнер для кофейной гущи (A23). Нажмите (OK ✓);

8. Слейте поддон для сбора капель (A22) и установите его на место вместе с контейнером для гуши и решеткой (A21). Нажмите .
9. Поместите емкость под узлом подачи кофе (A17) и под узлом подачи горячей воды (F). Нажмите .
10. Прибор выполнит ополаскивание из узла подачи кофе.
11. Достаньте бачок (A12), полностью слейте, затем нажмите .
12. (Если фильтр установлен) Снимите с бачка фильтр (D4), затем нажмите .
13. Установите бачок на место, нажмите .
14. Дождитесь, когда машина начнет слив. (Осторожно, горячая вода из узлов подачи!) По мере опорожнения системы может увеличиваться шум от прибора. Это является частью нормальной работы кофемашины.
15. Достаньте, слейте и установите на место поддон для сбора капель, затем нажмите .
16. После завершения последовательности действий нажмите . Прибор выполняет выключение.

### Примечание.

При последующем включении машина выдает запрос заполнения гидросистемы. Следуйте указаниям от пункта 3 до пункта 5 параграфа "3. Первое включение прибора".

## 7. ПРИГОТОВЛЕНИЕ КОФЕ

### 7.1 Временное изменение вкуса кофе

Чтобы временно изменить вкус кофе из автоматических рецептов, нажмите  (C4):

	Индивидуальный (если запрограммирован) / стандартный
	СВЕРХЛЕГКИЙ
	ЛЕГКИЙ
	СРЕДНИЙ
	КРЕПКИЙ
	СВЕРХКРЕПКИЙ
	(см. "7.4 Приготовление кофе из предварительно молотого кофе")

### Примечание.

- Изменение вкуса не сохраняется, при следующей автоматической подаче прибор выберет ранее установленное значение ().

- Если через несколько секунд после временного изменения вкуса подача не начинается, вкус возвращается к ранее установленному значению ().

### 7.2 Выбор количества кофе

Нажмите кнопку  (E6):

	Индивидуальное (если запрограммировано) / стандартное
	КОЛИЧЕСТВО SMALL
	КОЛИЧЕСТВО MEDIUM
	КОЛИЧЕСТВО LARGE
	КОЛИЧЕСТВО X-LARGE

После подачи настройка количества вернется к значению .



### 7.3 Приготовление кофе из кофейных зерен

#### Внимание!

Не используйте необжаренные, засахаренные зерна или карамелизованный кофе, поскольку они могут приклеиться к кофемолке и вывести ее из строя.

1. Засыпьте кофейные зерна в специальный контейнер (A3) (рис. 12).
2. Поместите чашку под узлом подачи кофе (A9) (рис. 13).
3. Опустите узел подачи таким образом, чтобы он приблизился к чашке как можно больше (рис. 14). Так получится лучшая пенка.
4. Выберите желаемый кофе:
  - ESPRESSO
  - LONG
  - КОФЕ
  - DOPPIO+
  - 2X ESPRESSO
5. Начнется приготовление, на дисплее появится изображение выбранного напитка и растущая шкала, которая отображает процесс приготовления.

#### Примечание.



- Одновременно можно приготовить 2 чашки ESPRESSO, если нажать  во время приготовления 1 Espresso (изображение сохраняется на несколько секунд после начала приготовления).
- В процессе приготовления прибором кофе подачу можно остановить в любой момент нажатием .

После завершения процесса приготовления прибор готов для дальнейшего использования.

### Примечание.

- В процессе работы на дисплее появляются некоторые сообщения (ЗАЛЕЙТЕ ВОДУ, ОЧИСТИТЕ КОНТЕЙНЕР ДЛЯ ГУЩИ и др.), чьи значения приводятся в главе "18. Сообщения на дисплее".
- Для получения более горячего кофе рекомендуется смотрите раздел "7.6 Советы для получения более горячего кофе".
- Если кофе выходит каплями, слишком жидкий, с небольшим количеством пенки или слишком холодный, см. рекомендации в параграфе "7.5 Регулировка кофемолки" и в главе "19. Устранение неисправностей".
- Приготовление каждого кофе может выполняться по индивидуальным параметрам (см. главу "6.6 Параметры напитков  и "11. Программирование и выбор").

### Примечание.

- В процессе приготовления машиной кофе подачу можно в любой момент прервать нажатием «СТОП» или  (C3).
- Если сразу после завершения подачи требуется увеличить количество кофе в чашке, достаточно нажать (в течение 3 секунд) . Как только получено нужное количество, остановить подачу нажатием .

После завершения процесса приготовления прибор готов для дальнейшего использования.

### Примечание.





- В процессе работы на дисплее появляются некоторые сообщения (залейте воду, очистите контейнер для гущи и проч.), чьи значения приводятся в главе "19. Устранение неисправностей".
- Чтобы получить более горячий кофе, см. параграф «7.6 Советы для получения более горячего кофе».
- Если кофе выходит каплями или слишком жидкий, с небольшим количеством пенки или слишком холодный, см. рекомендации в главе "19. Устранение неисправностей".
- Об индивидуальном подборе напитков по вашему вкусу см. в главе "11. Программирование и выбор".

## 7.4 Приготовление кофе из предварительно молотого кофе



### Внимание!

- Никогда не засыпайте молотый кофе в выключенный прибор, чтобы предотвратить его попадание внутрь машины и ее загрязнение. Это может привести к повреждению прибора.

- Никогда не засыпайте более 1 мерной ложки (D2), это может привести к загрязнению кофемашины изнутри или к засорению воронки (A4).
- При использовании предварительно молотого кофе можно приготовить одновременно только одну чашку кофе.

1. Нажимайте кнопку  (C4), пока на дисплее не появится «».
2. Выберите желаемый кофе:
  - ESPRESSO
  - LONG
  - КОФЕ
3. Откройте крышку воронки предварительно молотого кофе (A3) и убедитесь, что она не закупорена. Засыпьте мерный стаканчик предварительно молотого кофе.
4. Поместите одну чашку под носиками узла подачи кофе (A17) (рис. 12).
5. Нажмите  (или нажмите  для отмены действия).
6. Начнется приготовление, на дисплее появится выбранный напиток и растущая шкала, которая отображает процесс приготовления.

### Примечание.

Если сразу после завершения подачи требуется увеличить количество кофе в чашке, достаточно нажать (в течение 3 секунд) . Как только получено нужное количество, остановите подачу нажатием .

### Внимание! Во время приготовления кофе LONG:

В середине процесса приготовления машина запросит еще один мерный стаканчик без горки предварительно молотого кофе, выполните и нажмите .

### Примечание.

- При подключенном режиме экономии энергии может потребоваться несколько секунд для приготовления первой чашки кофе.
- В процессе работы на дисплее появляются некоторые сообщения (залейте воду, очистите контейнер для гущи и проч.), чьи значения приводятся в главе "19. Устранение неисправностей".
- Для получения более горячего кофе рекомендуется смотрите раздел "7.6 Советы для получения более горячего кофе".
- Если кофе выходит каплями или слишком жидкий, с небольшим количеством пенки или слишком холодный, см. рекомендации в главе "19. Устранение неисправностей".



## 7.5 Регулировка кофемолки

Кофемолка изначально не требует регулировок, поскольку она настроена изготовителем так, чтобы обеспечивать правильную подачу кофе.

Однако если после приготовления первых чашек кофе отмечается мало насыщенная подача, отсутствие пенки либо слишком медленная подача кофе (по каплям), следует откорректировать с помощью рукоятки степени помола (A8) (рис. 13).

### Примечание.

Рукоятку регулировки следует поворачивать только на работающей кофемолке и в зависимости от начального этапа приготовления кофейных напитков.

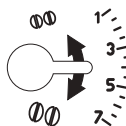

Если кофе выходит медленно или не выходит вообще, поверните рукоятку на один щелчок по часовой стрелке к номеру 7.

Чтобы кофе выходил более насыщенным и с лучшей пенкой, поверните рукоятку на один щелчок против часовой стрелки к номеру 1 (не более чем на один щелчок за раз, иначе кофе будет выходить по каплям).

Желаемый результат такой корректировки вы почувствуете только после приготовления 2 последующих чашек кофе. Если даже после регулировки желаемый результат не достигнут, необходимо повторить процедуру, повернув рукоятку еще на один щелчок.

## 7.6 Советы для получения более горячего кофе

Для получения более горячего кофе рекомендуется:

- выполнить ополаскивание, выбрав функцию «Ополаскивание» в меню настроек (см. параграф "6.3 Ополаскивание (☺)").
- нагреть чашки горячей водой с помощью функции горячей воды (см. главу "10. Поддача горячей воды");
- увеличить температуру кофе в меню «Настройки» (см. параграф "6.9 Температура кофе (☺)"). Изменение температуры более эффективно в жидких напитках.

## 8. КОФЕЙНЫЙ ГРАФИН

Этот напиток на основе кофе эспрессо является легким и сбалансированным рецептом с небольшим слоем пенки. Напиток идеально подходит для совместного времяпрепровождения.

1. Нажимайте стрелки перехода (←) или (→) (B7) до появления «ГРАФИН КОФЕ».
2. Нажмите «ГРАФИН КОФЕ».

3. Выберите нужную крепость в отдельной чашке и количество нужных подач, затем нажмите  для подтверждения.

Крепость в одной чашке	Количество в чашке*	Количество подач
Сверхлегкий	Кружка (≈ 250 мл)	от 1 до 3
Легкий	Большая чашка (≈ 190 мл)	от 1 до 4
Средняя	Средняя чашка (≈ 150 мл)	от 1 до 5
Крепкий	Маленькая чашка (≈ 125 мл)	от 1 до 6

\* Приведенное количество является примерным и может меняться в зависимости от типа кофе.

4. Налейте воду в бачок (A12) и наполните контейнер для зерен (A1 - рис. 15). Если количества воды и кофе достаточно для приготовления, нажмите .
5. Поместите графин (D6) под узлом подачи кофе (A17) (рис. 16).
6. Через несколько секунд прибор автоматически начнет приготовление. На дисплее появится выбранный напиток и растущая шкала, которая отображает процесс приготовления.

После завершения процесса приготовления прибор готов для дальнейшего использования.

### Примечание.

- (C3): нажмите , если хотите полностью остановить приготовление и вернуться в режим готовности к использованию.

## ПРЕДУПРЕЖДЕНИЕ ПО БЕЗОПАСНОСТИ.

После приготовления графина кофе дайте машине остыть 5 минут перед приготовлением других напитков. Опасность перегрева!

## 9. ПРИГОТОВЛЕНИЕ НАПИТКОВ С МОЛОКОМ

### Примечание.

Во избежание получения слабо вспененного молока или больших пузырьков всегда очищайте крышку контейнера для молока (E1) и форсунку горячей воды (A15) как описано



в параграфах "9.4 Очистка контейнера для молока после каждого использования", "13.10 Очистка контейнера для молока (D)" и "13.11 Очистка форсунки горячей воды".

### 9.1 Наполните и подсоедините контейнер для молока



1. Нажмите кнопки отсоединения (E4) и поднимите крышку контейнера для молока (E1) (рис. 17).
2. Наполните контейнер для молока (E6) достаточным количеством молока, не превышая отметку уровня MAX на контейнере (рис. 18).
3. Убедитесь, что трубка всасывания молока (E5) хорошо установлена на своем месте на дне крышки контейнера для молока (рис. 19), заведите ее до упора.
4. Установите на место крышку контейнера для молока.
5. Если имеется, снимите узел подачи горячей воды (F) нажатием кнопки отсоединения (F1) (рис. 10).
6. Закрепите путем установки до упора контейнера на форсунку (A15) (рис. 11). Машина подаст звуковой сигнал (если подключен).
7. Поместите достаточно большую чашку под носики узла подачи кофе (A17) и под трубку подачи молочной пены (E3).
8. Следуйте приведенным далее указаниям для каждой конкретной функции.

#### Примечание.

- Для получения более плотной и пышной пенки используйте обезжиренное или частично обезжиренное молоко, которое имеет прохладную температуру (около 5°C).
- Количество пены может изменяться в зависимости:
  - от типа молока или растительного напитка;
  - от использованной марки;
  - от ингредиентов и пищевой ценности.
- При подключенном режиме «Экономия энергии» для подачи напитков может потребоваться несколько секунд ожидания.

### 9.2 Регулировка количества молочной пены

Поворотом регулятора плотности пены (E2) выбирается количество молочной пены, которая подается во время приготовления молочных напитков.

Положение регулятора	Описание	Рекомендуется для...
	Без пены	ГОРЯЧЕЕ МОЛОКО (без пены) /CAFFELATTE
	Мало пены	LATTE MACCHIATO/ FLAT WHITE



	Макс.пена	КАПУЧИНО/ КАПУЧИНО+ / КАПУЧИНО MIX /ГОРЯЧЕЕ МОЛОКО (с пеной)
--	-----------	--

### 9.3 Автоматическое приготовление напитков на основе молока

1. Наполните и установите контейнер для молока (E), как показано выше;
2. Выберите желаемый напиток:
  - CAPPUCCINO
  - LATTE MACCHIATO
  - MILK (горячее молоко)
  - CAPPUCCINO+
  - CAPPUCCINO MIX
  - CAFFELATTE
  - FLAT WHITE
3. На дисплее машины рекомендуется повернуть регулятор плотности пены (E2) в зависимости от типа пены, который предусмотрен по рецепту. Поверните регулятор на крышке контейнера для молока.
4. Через несколько секунд автоматически начнется приготовление, на дисплее появится изображение выбранного напитка и растущая шкала, которая отображает процесс приготовления.

После завершения процесса приготовления прибор готов для дальнейшего использования.

#### Примечание. Общие указания для всех напитков на основе молока

-  (C3): нажмите, если хотите полностью остановить приготовление и вернуться на главную страницу.
-  : нажмите, чтобы прервать подачу молока или кофе и перейти к следующей подаче (если предусмотрена) для завершения напитка.
- Если сразу после завершения подачи требуется увеличить количество кофе в чашке, нажмите EXTRA.
- Не оставляйте упаковку с молоком вне холодильника надолго, чем выше температура молока (5°C наилучшее значение), тем хуже становится качество пены.
- Напитки можно подбирать индивидуально (см. главу "11. Программирование и выбор").



### 9.4 Очистка контейнера для молока после каждого использования

После каждого использования функций молока необходимо выполнять очистку крышки устройства вспенивания молока.

1. Не снимайте с машины контейнер для молока (E) (нет необходимости сливать молоко).
2. Установите чашку или другую посуду под трубкой подачи молочной пены.

3. Поверните регулятор плотности пены (E2) в положение CLEAN (рис. 20), на дисплее появится растущая шкала, что отображает ход операции, а также надпись «Идет очистка». Очистка остановится автоматически.
4. Установите ручку регулировки на один из уровней плотности пены.
5. Снимите контейнер для молока и очистите форсунку пара (A15) с помощью губки (рис. 21).

#### Примечание.

- Если требуется приготовить несколько чашек напитка на основе молока, вымойте контейнер для молока после последней приготовленной порции. Чтобы перейти к последующим приготовлениям, когда появится сообщение для функции CLEAN, нажмите .
- Если очистка не выполнена, на дисплее появится символ , напоминающий о необходимости выполнить очистку контейнера для молока.
- Оставшееся в контейнере молоко можно хранить в холодильнике.
- В некоторых случаях для очистки необходимо дождаться, пока аппарат нагреется.

## 10. ПОДАЧА ГОРЯЧЕЙ ВОДЫ



1. Убедитесь, что узел подачи горячей воды (F) правильно закреплен на форсунке горячей воды (A15).
2. Поставьте емкость под узел подачи (как можно ближе во избежание брызг).
3. Нажмите «ГОРЯЧАЯ ВОДА», на дисплее появится соответствующее изображение и растущая шкала, которая отражает ход приготовления.
4. Машина подаст горячую воду, а затем автоматически остановит подачу. Чтобы вручную остановить подачу горячей воды, нажмите .





#### Примечание.

- При подключенном режиме «Экономия энергии» может потребоваться несколько секунд для начала подачи горячей воды.
- Приготовление горячей воды может выполняться по индивидуальным параметрам (см. главу "11. Программирование и выбор").

## 11. ПРОГРАММИРОВАНИЕ И ВЫБОР

Вкус (для напитков, где предусмотрен) и объем напитков можно подбирать индивидуально.

1. Нажмите  (C5).
2. Нажимайте стрелки перехода  или  до появления нужного напитка. Соответствующие при-способления должны быть установлены.

3. (Только напитки на основе кофе) «ВЫБЕРИТЕ ВКУС КОФЕ». Выберите нужный вкус нажатием «-» или «+» и нажмите .
4. «КОЛИЧЕСТВО КОФЕ» «СТОП ДЛЯ СОХРАНЕНИЯ»: начинается приготовление, и прибор выводит окно подбора количества, обозначенного вертикальной шкалой. Звездочка рядом со шкалой означает текущие настройки количества.
5. Когда количество достигает минимально возможной настройки, на дисплее появляется .
6. Нажмите , когда в чашке достигнуто нужное количество.
7. «СОХРАНИТЬ НОВЫЕ ПА-ТРЫ?» Нажмите  для сохранения (либо  для отмены).

Прибор подтвердит сохранение или несохранение параметров (в зависимости от выбранной опции), нажмите .

Прибор возвращается к главной странице.

#### Примечание.

- На дисплее появляется «СТОП», когда крепость достигла минимального программируемого значения.
- «СТОП»: нажмите соответствующую кнопку для остановки подачи молока или кофе и для перехода к следующей подаче (если предусмотрена) для завершения напитка.
- Если сразу после завершения подачи вы ходите увеличить количество кофе в чашке, нажмите кнопку, соответствующую EXTRA.
- Выйти из режима программирования можно нажатием ESC, параметры не будут сохранены.

Таблица количества напитков		
Напиток	Стандартное количество	Программируемое количество
ESPRESSO	40 мл	20–180 мл
LONG	160 мл	115–250 мл
КОФЕ	180 мл	100–240 мл
DOPPIO+	120 мл	80–180 мл
ГОРЯЧАЯ ВОДА	250 мл	20–420 мл

## 12. СОХРАНЕНИЕ СОБСТВЕННОГО ПРОФИЛЯ ПОЛЬЗОВАТЕЛЯ

Данный прибор позволяет сохранить 3 различных профилей, каждому из которых присвоен свой значок.

В каждом профиле в памяти сохраняются индивидуальные настройки ВКУСА и КРЕПОСТИ напитков MY (см. главу "11.

Программирование и выбор"). Порядок вывода всех напитков зависит от частоты выбора.

Чтобы выбрать профиль, нажмите  , выберите нужный профиль.

#### **Примечание.**

- Профиль « ГОСТЬ»: при выборе данного профиля можно подавать напитки с заводскими параметрами.
- Об индивидуальном подборе иконки профиля см. в параграфе "6.15 Настройка профиля".

## **13. ОЧИСТКА**

### **13.1 Очистка кофемашины**

Периодической очистке подлежат следующие части прибора:

- внутренний контур машины;
- контейнер для кофейной гущи (A23);
- поддон для сбора капель (A22) и решетка поддона (A21);
- бачок для воды (A12);
- носики узла подачи кофе (A17);
- воронка для засыпки предварительно молотого кофе (A4);
- заварочный узел (A16), доступен после открытия служебной дверцы (A14);
- контейнер для молока (E);
- форсунка горячей воды (A15);
- узел подачи горячей воды.

#### **Внимание!**

- Не используйте для чистки кофемашины растворители, абразивные моющие средства или спирт. Суперавтоматы De'Longhi не требуют использования химических добавок для очистки.
- Ни один из компонентов прибора не предназначен для мойки в посудомоечной машине, за исключением решетки поддона (A21) и контейнера для молока (E).
- Не используйте металлические предметы для удаления накипи или отложений кофе, поскольку они могут поцарапать металлические или пластмассовые поверхности.

### **13.2 Очистка гидросистемы машины**

В случае простоя более 3–4 дней строго рекомендуется перед началом использования включить машину и выполнить:

- 2–3 ополаскивания (см. параграф "6.3 Ополаскивание ");
- подачу горячей воды в течение нескольких секунд (глава "10. Подача горячей воды").

#### **Примечание.**

Это естественно, что после выполнения данной очистки остается вода в контейнере для кофейной гущи (A23).

### **13.3 Очистка контейнера для кофейной гущи**

Дисплей сообщает, что контейнер для кофейной гущи (A23) полон. Пока контейнер для гущи не будет очищен, прибор не сможет готовить кофе. Прибор может сигнализировать о необходимости опорожнения контейнера и в том случае, когда он еще не заполнен до конца, но прошли 72 часа после первого приготовления. (Чтобы отсчет 72 часов выполнялся правильно, кофемашину ни в коем случае не следует выключать с помощью главного выключателя в поз. 0).

Чтобы выполнить очистку (на включенном приборе):

- Откройте служебную дверцу (A14) на передней части (рис. 22), извлеките поддон для сбора капель (A22) (рис. 23), слейте и очистите его.
- Опорожните и тщательно очистите контейнер для гущи, удалите все имеющиеся на дне отложения. Кисточка из комплекта поставки оснащена шпателем, который подходит для этой операции.

#### **Внимание!**

При извлечении поддона для сбора капель **обязательно** опорожняйте и контейнер для кофейной гущи, даже если он почти не заполнен. Если не выполнять такую операцию, то при последующих приготовлениях кофе контейнер для гущи переполнится, что приведет к засорению кофемашины.

### **13.4 Очистка поддона для сбора капель и решетки поддона**

Поддон для сбора капель (A22) снабжен индикатором-поплавок красного цвета (A20) уровня воды (рис. 24). До того, как этот индикатор начнет выступать за подставку для чашек (A19), следует опорожнить поддон и очистить его, в противном случае вода может перелиться и нанести вред машине, опорной поверхности или близлежащей зоне.

Для извлечения поддона для сбора капель:

1. Откройте обслуживающую дверцу (A14) (рис. 22).
2. Извлеките поддон для сбора капель и контейнер для кофейной гущи (A23) (рис. 23).
3. Снимите поддон для сбора капель, решетку поддона (A21), слейте поддон для сбора капель и опорожните контейнер гущи, вымойте все компоненты. Решетку поддона можно мыть в посудомоечной машине.
4. Поставьте на место поддон для сбора капель вместе с решеткой и с контейнером для кофейной гущи.
5. Закройте обслуживающую дверцу.

## 13.5 Очистка машины изнутри

### **Опасность электрических поражений!**

Перед выполнением любой операции по очистке внутренних частей машины необходимо отключить прибор (см. главу "5. Выключение прибора") и вынуть вилку из электрической розетки. Ни в коем случае не опускайте прибор в воду.

1. Периодически (примерно раз в месяц) проверяйте чистоту кофемашины изнутри (для этого достаточно вынуть поддон для сбора капель (A22)). При необходимости удалите кофейные отложения кисточкой (D5) из комплекта поставки и губкой.
2. Все остатки уберите пылесосом (рис. 25).

## 13.6 Очистка бачка для воды

1. Периодически (приблизительно раз в месяц) и при каждой смене фильтра для смягчения воды (D4) (если имеется) очищайте бачок для воды (A12) влажной тряпкой с небольшим количеством мягкого моющего средства.
2. Снимите фильтр (D4) (если имеется) и ополосните его под проточной водой.
3. Поставьте на место фильтр (если имеется), наполните бачок свежей водой и установите его на место.
4. (Только для моделей с фильтром смягчения воды) Подайте 100 мл воды для активации фильтра.

## 13.7 Очистка носиков узла подачи кофе

1. Периодически очищайте носики узла подачи кофе (A17) губкой или тряпкой (рис. 26A).
2. Проверяйте, чтобы отверстия узла подачи кофе не были закупорены. При необходимости удалите кофейные отложения зубочисткой (рис. 26B).

## 13.8 Очистка воронки для засыпки предварительно молотого кофе

Периодически (примерно один раз в месяц) выполняйте очистку воронки для засыпки молотого кофе (A4). Выполните следующие действия:

1. Откройте крышку (A3).
2. Достаньте воронку (рис. 27) и очистите ее кисточкой (D5).
3. При необходимости очистите воронку горячей водой и моющим средством для посуды или в посудомоечной машине.
4. Установите воронку на место.
5. Закройте крышку.

## 13.9 Очистка заварочного узла

Необходимо очищать заварочный узел не реже раза в месяц.

### **Внимание!**

Нельзя вынимать заварочный узел, когда прибор включен.

1. Убедитесь в том, что прибор правильно выполнил процедуру отключения (см. "5. Выключение прибора").
2. Откройте обслуживающую дверцу (A14) (рис. 22).
3. Извлеките поддон для сбора капель (A22) и контейнер для кофейной гущи (A23) (рис. 23).
4. Нажмите вовнутрь две красные кнопки отсоединения и одновременно потяните заварочный узел наружу (рис. 28).

### **Внимание!**

ОПОЛАСКИВАТЬ ТОЛЬКО ВОДОЙ.

ЗАПРЕЩЕНЫ МОЮЩИЕ СРЕДСТВА. ЗАПРЕЩЕНА МОЙКА В ПОСУДОМОЕЧНОЙ МАШИНЕ

Очистите заварочный блок без использования моющих средств, чтобы не повредить его.

5. Опустите примерно на 5 минут заварочный узел в воду, затем прополощите его под краном.
6. После очистки вставьте на место заварочный узел, заведя его в опору и на стержень снизу (рис. 29). Потом нажмите на PUSH до щелчка блокировки (рис. 30).

### **Примечание.**

Если заварочный узел вставляется с трудом, необходимо (до установки) придать ему нужный размер, для этого одновременно сильно сожмите снизу и сверху (рис. 31).

7. После ввода блока убедитесь в том, что две красные кнопки вышли наружу (рис. 32).
8. Установите на место поддон для сбора капель и контейнер для гущи.
9. Закройте обслуживающую дверцу.

## 13.10 Очистка контейнера для молока (D)

После каждого приготовления напитков на основе молока очищайте бачок для молока следующим образом:

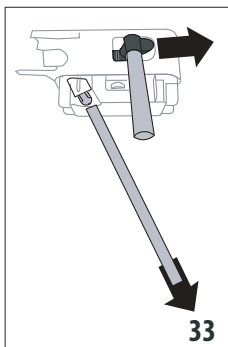

1. Нажмите кнопки отсоединения (E4) и снимите крышку (E1) после подъема (рис. 17).
2. Снимите трубку подачи молока (E3) и трубку всасывания молока (E5) (рис. 33).
3. Убедитесь, что отверстие разъема трубки всасывания (E7) не закупорено (рис. 34).

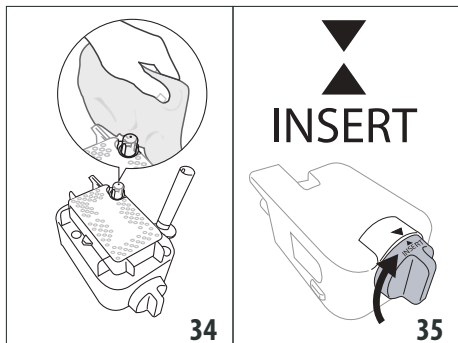

4. Поверните по часовой стрелке рукоятку плотности пены (E2) до положения INSERT (рис. 35) и снимите ее.
5. Тщательно вымойте все компоненты устройства вспенивания молока горячей водой и неагрессивным моющим средством. Все компоненты и контейнер можно мыть в посудомоечной машине в верхней корзине.
6. Обращайте особое внимание, чтобы на выемке и на канале под регулятором (рис. 36) не было остатков молока. При необходимости прочистите канал с помощью зубочистки.

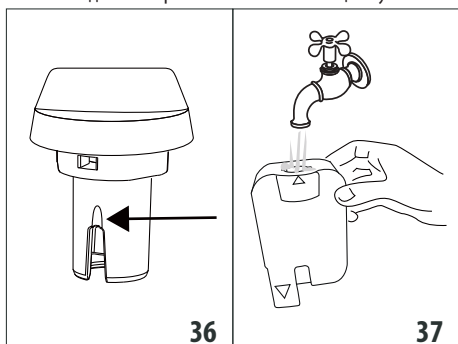

7. Ополосните место расположения рукоятки регулировки плотности пены водопроводной водой (рис. 37), а также отверстие установки устройства вспенивания на машину.
8. Убедитесь также, что трубка всасывания молока и трубка подачи не засорены остатками молока.
9. Установите на место регулятор, совмещая стрелку с надписью INSERT, а также трубку подачи и трубку всасывания молока.
10. Установите крышку на контейнер для молока.

### 13.11 Очистка форсунки горячей воды

Время от времени очищайте форсунку (A15) губкой, удалите отложения с прокладок (рис. 21).

### 13.12 Очистка узла подачи горячей воды

Время от времени очищайте узел подачи горячей воды (F) во избежание его закупорки.

1. Поместите емкость под узлом подачи горячей воды и слейте немного воды (см. главу "11. Программирование и выбор"). Затем остановите подачу горячей воды нажатием (Stop X).
2. Подождите несколько минут, пока узел подачи горячей воды охладится. Затем снимите его (рис. 10) нажатием кнопки отсоединения (F1). Одной рукой прочно удерживайте узел подачи и другой поверните и снимите съемную крышку (F4) вниз (рис. 38).

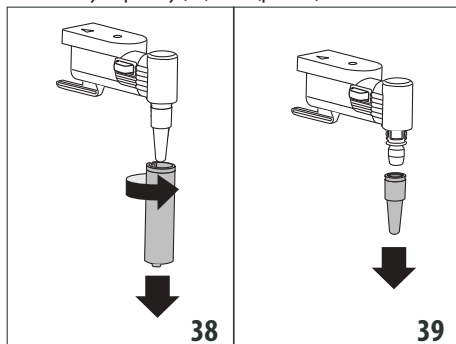

3. Снимите форсунку (F3), потянув ее вниз (рис. 39).
4. Убедитесь, что отверстие форсунки не закупорено. При необходимости очистите его с помощью зубочистки.
5. Тщательно промойте элементы узла подачи губкой и теплой водой.
6. Установите форсунку и съемную крышку на форсунку, протолкнув ее вверх и повернув по часовой стрелке до щелчка блокировки.

### 14. УДАЛЕНИЕ НАКИПИ

#### Внимание!

- Перед применением прочитайте инструкции и этикетку средства для удаления накипи на упаковке средства.
- Рекомендуется использовать только средство для удаления накипи компании De'Longhi. Использование неподходящих средств, а также нерегулярное удаление накипи могут вызвать неисправности, на которые не распространяется гарантия производителя.
- Средство для удаления накипи может повредить хрупкие поверхности. Если средство случайно пролито, немедленно высушите его.

Для удаления накипи	
Средство для удаления накипи	Средство для удаления накипи De'Longhi
Емкость	Рекомендованный объем: 2 л
Время	~45 мин

Выполните удаление накипи из машины, когда на дисплее появляется «ТРЕБУЕТСЯ ОЧ-КА ОТ НАКИПИ» «ОК ДЛЯ НАЧАЛА (~45min)»: Если вы хотите сразу приступить к удалению накипи, нажмите **OK** и выполните действия с пункта 3. Чтобы отложить удаление накипи, нажмите **←**: символ **←** на дисплее напоминает, что прибор нуждается в удалении накипи. (Сообщение будет появляться при каждом включении).

Для доступа в меню удаления накипи:

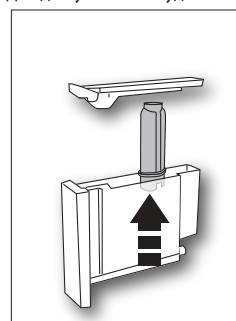

1. Нажмите кнопку «» (C6) для входа в меню.
2. Нажмите «УД-НИЕ НАКИПИ» и следуйте указаниям на дисплее.
3. Достаньте бачок для воды (A12), снимите фильтр для воды (D4) (если имеется, рис. 40), сдвиньте бачок для воды. Нажмите **Next**.

4. Залейте в бачок для воды средство для удаления накипи до уровня A (соответствует упаковке на 100 мл), указанного на внутренней стороне бачка. Добавьте воду (один литр) до уровня B (рис. 41), установите бачок на место. Нажмите **Next**.

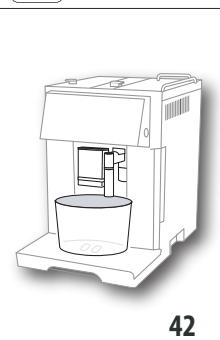
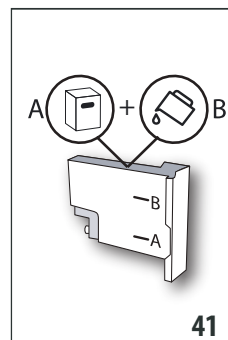

5. Снимите, сдвиньте и установите на место поддон для сбора капель (A22) и контейнер для гущи (A23) (рис. 23). Нажмите **Next**.

6. Поместите пустую емкость под узлом подачи горячей воды (F) и под узлом подачи кофе (A17) минимальным объемом 2 литра (рис. 24).

### Внимание! Опасность ожогов

Из узла подачи горячей воды и из узла подачи кофе выходит горячая вода с кислотой. Следите за тем, чтобы на вас не попал такой раствор.

7. Нажмите **OK** для подтверждения заливки раствора для удаления накипи. Запускается программа удаления накипи, раствор для удаления накипи выходит из узла подачи горячей воды и из узла подачи кофе, автоматически выполняется ряд ополаскиваний за определенные промежутки, чтобы удалить остатки накипи изнутри машины.

Через 25 минут прибор остановит удаление накипи.

8. Теперь прибор готов к процессу ополаскивания свежей водой. Опорожните емкость для сбора жидкости для удаления накипи и извлеките бачок для воды, опорожните его, ополосните проточной водой, заполните чистой водой до отметки MAX и установите бачок на место.
9. Поместите пустую емкость, использованную ранее для сбора раствора для удаления накипи, под узел подачи кофе и под узел подачи горячей воды (рис. 42) и нажмите **OK**.
10. Горячая вода сначала выйдет из узла подачи кофе и затем из узла подачи горячей воды.
11. Когда вода в бачке закончилась, сдвиньте емкость, использованную для сбора воды ополаскивания.

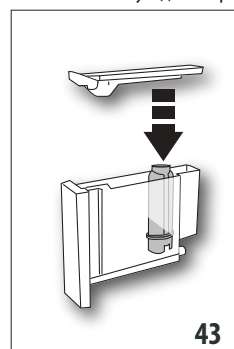

12. (Если был установлен фильтр) Нажмите **Next** и достаньте бачок для воды, установите, если ранее был снят, фильтр смягчения воды (рис. 43).
13. Ополосните и залейте в бачок свежую воду до отметки MAX (рис. 3).
14. Установите на место бачок для воды (рис. 5).

15. Поместите пустую емкость, использованную для сбора раствора удаления накипи, под узел подачи горячей воды (рис. 9) и нажмите **OK**.
16. Горячая вода выйдет из узла подачи горячей воды/пара.

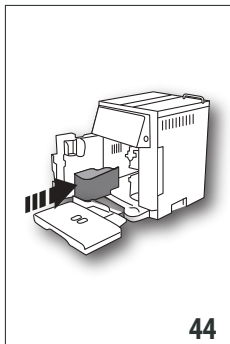

17. После завершения второго ополаскивания снимите, слейте и установите на место поддон для сбора капель (A22) и контейнер для гуши (A23) (рис. 22), нажмите **Next >**.
18. Ополаскивание завершено, нажмите **Ok ✓**.
19. Слейте емкость, использованную для сбора воды ополаскивания, достаньте бачок для воды и залейте свежую воду до отметки MAX, установите его на машину.

Операция по удалению накипи завершена.

#### Примечание.

- Если цикл удаления накипи завершился неправильно (например, из-за отсутствия подачи электроэнергии), рекомендуется повторить цикл.
- Это нормально, что после завершения цикла удаления накипи остается вода в контейнере для кофейной гуши (A23).
- Прибор требует третье ополаскивание, если бачок для воды не заполнен до отметки Max. Это делается для того, чтобы гарантировать отсутствие средства для удаления накипи во внутренних контурах прибора. Перед запуском ополаскивания не забудьте слить поддон для сбора капель.
- Запрос прибором двух циклов удаления накипи за очень короткий промежуток времени следует считать нормальным, это следствие развитой системы контроля, которой оснащена машина.

## 15. НАСТРОЙКА ЖЕСТКОСТИ ВОДЫ.

Запрос об удалении накипи появляется через определенный период работы, продолжительность которого зависит от жесткости воды.

Прибор имеет фабричные настройки на 4-й уровень жесткости воды. По желанию можно запрограммировать прибор на основании фактической жесткости воды в разных регионах. Таким образом увеличивается интервал проведения операции по удалению накипи.

## 15.1 Измерение жесткости воды

1. Снимите упаковку с индикаторной полоски (D1) из комплекта поставки TOTAL HARDNESS TEST, к ней прилагаются инструкции на английском языке.
2. Полностью погрузите полоску в стакан воды на одну секунду.
3. Достаньте полоску из воды и отряхните ее. Приблизительно через минуту появятся 1, 2, 3 или 4 красных квадратика в зависимости от жесткости воды. Каждый квадратик соответствует одному уровню.

Индикаторная полоска	Жесткость воды
	Уровень 1 = мягкая вода
	Уровень 2 = вода средней жесткости
	Уровень 3 = жесткая вода
	Уровень 4 = очень жесткая вода

## 15.2 Настройка жесткости воды

1. Перейдите в меню, как указано в параграфе "6.1 Доступ к меню".
2. Нажмите «ЖЕСТКОСТЬ ВОДЫ».
3. Нажмите на нужный уровень (уровень 1 = мягкая вода; уровень 4 = очень жесткая вода).
4. Нажмите **← (C3)** для возврата на главную страницу.

Теперь кофемашина настроена на новые параметры жесткости воды.

## 16. ФИЛЬТР ДЛЯ СМЯГЧЕНИЯ ВОДЫ

Некоторые модели оснащены фильтром для смягчения воды (D4). Если в приобретенной вами модели такой фильтр отсутствует, мы рекомендуем приобрести его в сервисных центрах De'Longhi. Процедура правильного использования фильтра приводится в инструкциях далее.

### 16.1 Установка фильтра

1. Достаньте фильтр (D4) из упаковки. Диск календаря отличается в зависимости от типа фильтра.
2. Перейдите в меню, как указано в параграфе "6.1 Доступ к меню".
3. Нажмите «ВОДНЫЙ ФИЛЬТР».
4. Поверните диск с календарем (рис. 45) так, чтобы появились следующие два месяца использования. Нажмите **Next >**.



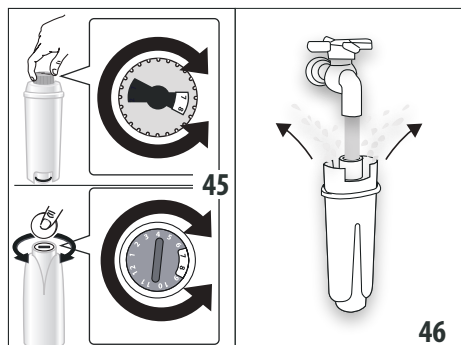

### Примечание

Срок действия фильтра составляет два месяца при нормальном использовании прибора. Если прибор простаивает с уже установленным в нем фильтром, максимальный срок равен 3 неделям.

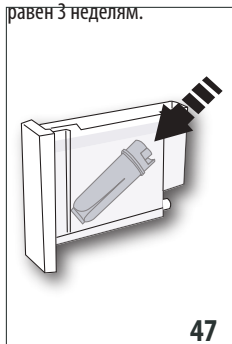

5. Чтобы активировать фильтр, необходимо залить водопроводную воду в отверстие фильтра, как указано на рис. 46, чтобы вода выходила из боковых отверстий в течение более одной минуты. Нажмите **Next >**.
6. Достаньте бачок (A12) из машины и заполните его водой.
7. Вставьте фильтр в бачок с водой и полностью опустите его на десять секунд, наклоняя и слегка нажимая на него для удаления воздушных пузырей (рис. 47). Нажмите **Next >**.
8. Вставьте фильтр в специальное гнездо (A13) и нажмите до упора (рис. 48). Нажмите **Next >**.
9. Закройте бачок крышкой (A11), установите его на машину.
10. Поместите под узлом подачи горячей воды/пара (F) емкость (мин. объем 500 мл) и нажмите **Ok ✓**, подача начнется и прервется автоматически.

Теперь фильтр работает, и можно использовать кофемашину далее.

## 16.2 Замена фильтра

Замените фильтр (D4), когда на дисплее появится «ЗАМЕНИТЬ ФИЛЬТР, НАЖМИТЕ ОК ДЛЯ НАЧАЛА: Если вы хотите выполнить замену сразу, нажмите **Ok ✓** и выполните следующее:

1. Достаньте бачок для воды (A12) и отработанный фильтр
2. Достаньте новый фильтр из упаковки, активируйте и поместите фильтр так, как указано в пунктах от 4 до 9 предыдущего параграфа.
3. Перейдите в меню, как указано в параграфе "6.1 Доступ к меню".
4. Нажмите «ВОДНЫЙ ФИЛЬТР».
5. Нажимайте стрелки перехода до появления «Замените фильтр», нажмите **Ok ✓**.
6. Нажмите **Ok ✓** для подтверждения.
7. Поместите под узлом подачи горячей воды/пара (F) емкость (мин. объем 500 мл), нажмите **Ok ✓** (рис. 8) для запуска подачи.
8. После завершения подачи прибор автоматически вернется в режим готовности к использованию.

Теперь новый фильтр работает, и можно использовать кофемашину далее.

### Примечание.

- Если вы хотите отложить замену, нажмите **↔**, символ  на дисплее напоминает о необходимости заменить фильтр. Чтобы выполнить замену, войдите в меню и выполните указанное выше.
- Через два месяца использования (см. отметки в календаре) или в случае простоя прибора на протяжении 3 недель необходимо заменить фильтр даже в том случае, если машина еще не подала сигнал о замене.

## 16.3 Удаление фильтра

Если вы желаете использовать прибор без фильтра (D4), необходимо его снять и сообщить о его удалении. Выполните следующие действия:

1. Достаньте бачок (A12) и отработанный фильтр.
2. Перейдите в меню, как указано в параграфе "6.1 Доступ к меню".
3. Нажмите «ВОДНЫЙ ФИЛЬТР».
4. Нажмите переключатель, соответствующий «Снимите фильтр воды».
5. Нажмите **Ok ✓** для подтверждения (или **↔** для возврата к предыдущему окну).
6. Когда появится подтверждение о снятии фильтра, нажмите **Ok ✓** для возврата на главную страницу.

### Примечание.

Через два месяца использования (см. отметки в календаре) или в случае простоя прибора на протяжении 3 недель необходимо снять/заменить фильтр даже в том случае, если машина еще не подала сигнал.

## 17. ТЕХНИЧЕСКИЕ ДАННЫЕ





Напряжение:	220-240 В~ 50/60 Гц макс. 10 А
Поглощенная мощность:	1350 Вт
Давление:	1,5 мПа (15 бар)
Макс. емкость бачка для воды:	1,4 л
Размеры LxPxH:	280x425x400 мм
Длина шнура:	1450 мм
Вес: 13,1 кг	
Макс. емкость контейнера для зерен:	250 г

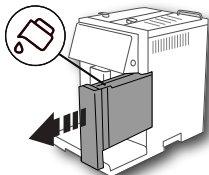
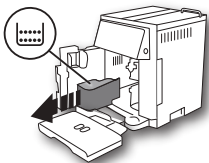
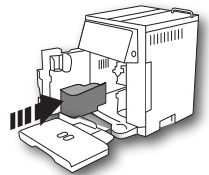

## 17.1 Рекомендации по экономии энергии

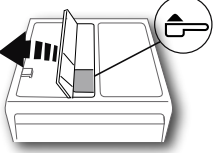
- Чтобы снизить энергопотребление после подачи одного или нескольких напитков, снимите контейнер (E) или аксессуары.
- Задайте автовыключение через 15 минут (см. параграф «6.4 Общие положения»).
- Подключите режим экономии энергии (см. параграф «6.4 Общие положения»).
- Когда кофемашина этого требует, выполняйте цикл удаления накипи (см. главу «13. Удаление накипи»).

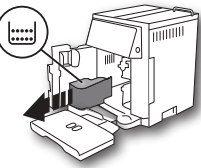
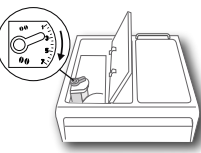



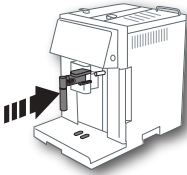
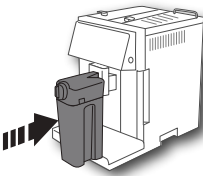
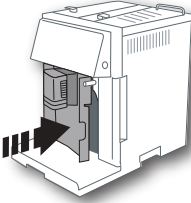
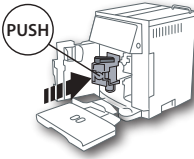

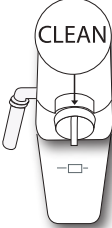

## 18. СООБЩЕНИЯ НА ДИСПЛЕЕ

ВЫВЕДЕННОЕ СООБЩЕНИЕ	ВОЗМОЖНАЯ ПРИЧИНА	РЕШЕНИЕ
Залейте воду 	Недостаточно воды в бачке (A12).	Заполните бачок водой и (или) правильно вставьте его, нажимая до щелчка блокировки (рис. 3).
	Неправильно установлен бачок (A12).	Правильно установите бачок и нажмите на него до упора (рис. 5).
Очистите контейнер для гущи 	Контейнер для кофейной гущи (A23) переполнен.	Опорожните контейнер для кофейной гущи и поддон для сбора капель (A22), очистите их и установите на место. Важно! Во время извлечения поддона для сбора капель обязательно опорожняйте контейнер для кофейной гущи, даже если он не полон. Если не выполнять такую операцию, то при последующих приготовлениях кофе контейнер для гущи переполнится, что приведет к засорению кофемашины.
Вставьте контейнер для гущи 	После очистки не был установлен контейнер для кофейной гущи (A23).	Снимите поддон для сбора капель (A22) и установите контейнер для кофейной гущи.
→		

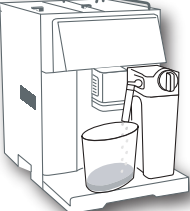

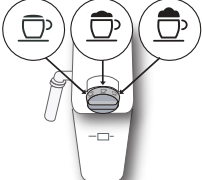





ВЫВЕДЕННОЕ СООБЩЕНИЕ	ВОЗМОЖНАЯ ПРИЧИНА	РЕШЕНИЕ
<p>Засыпьте молотый кофе ESC для отмены</p> 	<p>Была выбрана функция «молотый кофе», но в воронку (A4) не был засыпан предварительно молотый кофе.</p> <p>Запрос кофе LONG из предварительно молотого кофе.</p>	<p>Засыпьте предварительно молотый кофе в воронку или отмените функцию.</p> <p>Засыпьте в воронку (A4) мерный стаканчик предварительно молотого кофе и нажмите  (B4) для продолжения и завершения приготовления.</p>
<p>Наполните контейнер для зерен ESC для отмены</p> 	<p>Закончился кофе в зернах.</p> <p>Засорена воронка для предварительно молотого кофе (A4).</p>	<p>Заполните контейнер (A4) зернами (рис. 10).</p> <p>Опорожните воронку с помощью кисточки (D5), как описано в пар. «12.8 Очистка воронки для засыпки предварительно молотого кофе».</p>
<p>Слишком мел. помол. Отрегул. кофемолку ESC для отмены</p> 	<p>Слишком мелкий помол, кофе выходит медленно или не выходит вообще.</p> <p>Если имеется фильтр смягчения воды (D4), образование воздушного пузыря в системе может блокировать подачу.</p>	<p>Повторите подачу кофе и поверните рукоятку регулировки степени помола (A8 - рис. 13) на одно деление в сторону цифры 7 по часовой стрелке, когда кофемолка находится в работе. Если после приготовления 2 чашек подача будет по-прежнему слишком слабой, повторите регулировку, поворачивая ручку еще на одно деление (см. пар. "7.5 Регулировка кофемолки"). Если проблема не решена, убедитесь, что бачок для воды (A12) вставлен до упора.</p> <p>Вставьте узел подачи горячей воды (F) в машину и подавайте немного воды, пока не пойдет ровная струя.</p>
<p>Уменьш. кол-во кофе ESC для отмены</p>	<p>Было использовано слишком большое количество кофе.</p>	<p>Выберите более легкий вкус нажатием  (C4) или уменьшите количество предварительно молотого кофе.</p>
→		

ВЫВЕДЕННОЕ СООБЩЕНИЕ	ВОЗМОЖНАЯ ПРИЧИНА	РЕШЕНИЕ
<p>Вставьте узел подачи воды</p> 	<p>Узел подачи воды (F) не установлен либо плохо вставлен.</p>	<p>Установите блок подачи воды до упора.</p>
<p>Вставьте контейнер для молока</p> 	<p>Неправильно установлен контейнер для молока (E).</p>	<p>Установите контейнер для молока до упора.</p>
<p>Закройте дверцу</p> 	<p>Открыта обслуживающая дверца (A14).</p>	<p>Закройте обслуживающую дверцу.</p>
<p>Вставьте заварочный узел</p> 	<p>После очистки не был установлен на место заварочный узел.</p>	<p>Вставьте заварочный узел, как описано в пар. "13.9 Очистка заварочного узла"</p>
<p>ГИДРОСИСТЕМА ПУСТА НАЖМИТЕ ОК ДЛЯ НАЧАЛА</p> 	<p>Гидросистема пуста.</p>	<p>Нажмите <b>Ok</b> (✓) и слейте воду из узла подачи (F). Если проблема не решена, убедитесь, что бачок для воды (A12) вставлен до упора.</p>



ВЫВЕДЕННОЕ СООБЩЕНИЕ	ВОЗМОЖНАЯ ПРИЧИНА	РЕШЕНИЕ
<p>УСТАНОВИТЕ РЕГУЛЯТОР НА CLEAN</p>  <p> для отмены</p>	<p>Только что была выполнена подача молока, поэтому необходимо очистить внутренние каналы контейнера для молока (D).</p>	<p>Поверните ручку регулировки пены (E2) в положение CLEAN.</p>
<p>НАЖМИТЕ ОК ДЛЯ ОЧИСТКИ ИЛИ ПОВЕРНИТЕ РЕГУЛЯТОР</p> 	<p>Контейнер для молока (E) был вставлен, когда регулятор пены (E2) находился в положении CLEAN.</p>	<p>Чтобы выполнить функцию CLEAN, нажмите  или поверните регулятор пены в другое положение.</p>
<p>ПОВЕРНИТЕ РЕГУЛЯТОР ПЛОТНОСТИ ПЕНЫ</p> 	<p>Попытка начать приготовление молочного напитка, когда регулятор плотности пены находится в положении CLEAN</p>	<p>Поверните регулятор плотности пены в другое положение</p>
<p>Удалить накипь</p>  <p> для отмены   для замены  (~45 минут)</p>	<p>Указывает, что необходимо удалить накипь из машины.</p>	<p>Необходимо как можно быстрее выполнить программу по удалению накипи, описанную в гл."16. Фильтр для смягчения воды".</p>



ВЫВЕДЕННОЕ СООБЩЕНИЕ	ВОЗМОЖНАЯ ПРИЧИНА	РЕШЕНИЕ
Замените фильтр   для отмены  для замены	Фильтр для смягчения воды (D4) отработан.	Замените фильтр или снимите его согласно инструкциям из гл. "16. Фильтр для смягчения воды".
Общее предупрежд. 	Прибор внутри слишком загрязнен.	Тщательно очистите прибор, как описано в гл. "13. Очистка". Если после очистки сообщение продолжает отображаться, обратитесь в центр технической поддержки.
	Напоминает о необходимости выполнить очистку внутренних каналов контейнера для молока (C).	Поверните регулятор плотности пены (E2) в положение CLEAN (рис. 20).
	Напоминает, что фильтр смягчения воды (D4) отработан, и необходимо выполнить его замену или удаление.	Замените фильтр или снимите его согласно инструкциям из гл. "16. Фильтр для смягчения воды".
	Напоминает о необходимости удаления накипи из машины.	Необходимо как можно быстрее выполнить программу по удалению накипи, описанную в гл. "14. Удаление накипи". Запрос прибором двух циклов удаления накипи за очень короткий промежуток времени следует считать нормальным, это следствие развитой системы контроля, которой оснащена машина.
	Включен режим экономии энергии.	Чтобы отключить функцию энергосбережения, выполните инструкции из пар. "(6.8)

## 19. УСТРАНЕНИЕ НЕИСПРАВНОСТЕЙ

Ниже перечислены некоторые возможные неисправности.

Если проблема не может быть устранена описанным образом, необходимо обратиться в центр технической поддержки.

НЕИСПРАВНОСТЬ	ВОЗМОЖНАЯ ПРИЧИНА	РЕШЕНИЕ
Кофе не горячий.	Чашки не были предварительно нагреты.	Подогрейте чашки путем их ополаскивания горячей водой (примечание: можно использовать функцию горячей воды).
	Внутренняя система машины охладилась, так как после последнего приготовления кофе прошло более 2–3 минут.	Перед приготовлением кофе нагрейте внутреннюю систему с помощью ополаскивания (см. пар. «6.1 Ополаскивание»).
	Задана слишком низкая температура кофе.	Установите в меню более высокую температуру (см. пар. «6.4 Generale», «Настройка температуры»).
		→

НЕИСПРАВНОСТЬ	ВОЗМОЖНАЯ ПРИЧИНА	РЕШЕНИЕ
Кофе недостаточно крепкий или мало пенки.	Слишком крупный помол кофе.	Поверните ручку регулировки степени помола (A8) на одно деление в сторону цифры 1 против часовой стрелки во время работы кофемолки (рис. 13). Изменяйте регулировку по одной отметке за раз до получения желаемой подачи. Результат заметен только после приготовления 2 порций кофе (см. пар. «7.5 Регулировка кофемолки»).
	Не подходит тип кофе.	Используйте тип кофе для кофемашин эспрессо.
Кофе выходит слишком медленно или по каплям.	Слишком мелкий помол кофе.	Поверните ручку регулировки степени помола (A8) на одно деление в сторону цифры 7 по часовой стрелке во время работы кофемолки (рис. 13). Изменяйте регулировку по одной отметке за раз до получения желаемой подачи. Результат заметен только после приготовления 2 порций кофе (см. пар. «7.5 Регулировка кофемолки»).
Кофе <b>LONG</b> имеет слишком много пенки	Слишком мелкий помол кофе.	Поверните рукоятку регулировки степени помола (A8) на одно деление в сторону цифры 7 по часовой стрелке во время работы кофемолки (рис. 13). Изменяйте регулировку по одной отметке за раз до получения желаемой подачи. Результат заметен только после приготовления 2 порций кофе.
	Выбрано приготовление из предварительно молотого кофе, но не засыпали мерный стаканчик кофе в воронку (A4).	Повторите приготовление с начала согласно инструкциям из пар. "7.4 Приготовление кофе из предварительно молотого кофе".
	Воронка (A4) закупорена.	Достаньте и тщательно очистите воронку, как указано в пар. "13.8 Очистка воронки для засыпки предварительно молотого кофе".
Прибор не подает кофе.	Прибор обнаружил загрязнения внутри, на дисплее выведено сообщение «Пожалуйста, ждите».	Подождите, пока прибор не придет в режим готовности, а затем вновь выберите желаемый напиток. Если проблема не устранена, обратитесь в сервисный центр.
Кофе не выходит из одного или обоих носиков узла подачи.	Носики узла подачи кофе (A16) закупорены..	Очистите носики при помощи зубочистки (рис. 26B).
Прибор не включается	Штепсель не включен в розетку.	Подключите штепсель в розетку (рис. 1).
	Главный выключатель (A9) не нажат.	Переведите главный выключатель в положение I (рис. 2).
→		



<b>НЕИСПРАВНОСТЬ</b>	<b>ВОЗМОЖНАЯ ПРИЧИНА</b>	<b>РЕШЕНИЕ</b>
Заварочный узел нельзя снять	Выключение не было выполнено правильно	Выполните выключение нажатием кнопки  (A7) (рис. 9) (см. гл. "5. Выключение прибора").
После завершения удаления накипи прибор требует третье ополаскивание	В процессе двух циклов ополаскивания бачок (A12) не был наполнен до отметки MAX.	Во избежание перелива воды слейте сначала поддон для сбора капель (A22), затем выполните запрос прибора.
Молоко не вытекает из трубки подачи молока (E3)	Крышка (E1) контейнера для молока загрязнена	Очистите крышку контейнера для молока, как описано в пар. "13.10 Очистка контейнера для молока (D)".
	Убедитесь, что трубка всасывания молока (E5) прочно вставлена на свое место на дне крышки контейнера для молока (рис. 17).	Заведите трубку всасывания до упора
Молоко выходит из трубки подачи (E3) крупными пузырями или брызгами или недостаточно вспенивается	Молоко недостаточно холодное или не обезжиренное или не частично обезжиренное.	Используйте полностью обезжиренное или частично обезжиренное молоко прохладной температуры (около 5°C). Если желаемый результат не достигнут, попробуйте молоко другой марки.
	Плохо настроен регулятор плотности пены (E2).	Настройте согласно указаниям пар. "9.2 Регулировка количества молочной пены".
	Крышка (E1) или регулятор плотности пены (E2) контейнера для молока или разъем трубки всасывания (E7) загрязнены	Очистите крышку, регулятор контейнера для молока и разъем трубки всасывания, как указано в пар. "13.10 Очистка контейнера для молока (D)".
	Форсунка горячей воды (A15) загрязнена	Очистите форсунку, как описано в пар. "13.11 Очистка форсунки горячей воды".
Машина не в работе, но издает шум или небольшие выбросы пара	Кофемашина готова к работе или была недавно выключена, при этом некоторые капли конденсата падают в еще горячее устройство пара.	Это явление является частью нормальной работы прибора. Чтобы уменьшить проявления, опорожните поддон для сбора капель.