



Electrolux



ИНСТРУКЦИЯ ПО ЭКСПЛУАТАЦИИ

EACS/I-07...24 HM FMI/N3_ERP/in
EACS/I-07...24 HP FMI/N3_ERP/in
EACC/I-12...24 FMI/N3_ERP
EACU/I-12...24 FMI/N3_ERP
EACD/I-09...24 FMI/N3_ERP



Инструкция по эксплуатации кондиционеров воздуха мульти-сплит-систем DC-инверторного типа Super Match ERP
 EACS/I-07...24 HM FMI/N3_ERP/in
 EACS/I-07...24 HP FMI/N3_ERP/in
 EACC/I-12...24 FMI/N3_ERP
 EACU/I-12...24 FMI/N3_ERP
 EACD/I-09...24 FMI/N3_ERP

Мы благодарим Вас за сделанный выбор!

Вы выбрали первоклассный продукт от Electrolux, который, мы надеемся, доставит Вам много радости в будущем. Electrolux стремится предложить как можно более широкий ассортимент качественной продукции, который сможет сделать Вашу жизнь еще более удобной. Вы можете увидеть несколько примеров на обложке этой инструкции. А также получить подробную информацию на сайте www.home-comfort.ru. Внимательно изучите данное руководство, чтобы правильно использовать Ваш новый кондиционер воздуха и наслаждаться его преимуществами. Мы гарантируем, что он сделает Вашу жизнь намного комфортнее, благодаря легкости в использовании. Удачи!

Адреса сервисных центров Вы можете найти на сайте: www.home-comfort.ru или у Вашего продавца.

Содержание

| | |
|--|-----------|
| Назначение кондиционера | 3 |
| Условия безопасной эксплуатации | 3 |
| Рекомендации по экономии электроэнергии | 3 |
| Правила безопасной эксплуатации | 3 |
| Устройство кондиционера | 4 |
| Панель индикации на внутреннем блоке | 7 |
| Пульт дистанционного управления | 8 |
| Панель индикации | 11 |
| Управление кондиционером | 11 |
| Уход и техническое обслуживание | 13 |
| Устранение неполадок | 13 |
| Указания по монтажу | 14 |
| Поиск неисправностей и методы их устранения | 15 |
| Технические характеристики | 15 |
| Утилизация | 18 |
| Сертификация | 18 |
| Форма протокола о приемке оборудования после проведения пусконаладочных работ | 19 |
| Форма протокола тестового запуска | 20 |
| Гарантийный талон | 21 |

Гарантийное обслуживание производится в соответствии с гарантийными обязательствами, перечисленными в гарантийном талоне.

Примечание:

В тексте данной инструкции кондиционер воздуха мульти-сплит-система DC-инверторного типа Super Match ERP может иметь такие технические названия, как: прибор, устройство, аппарат, кондиционер и т. п.

Назначение кондиционера

Кондиционер мульти-сплит-системы DC-инверторного типа Super Match ERP предназначен для создания оптимальной температуры воздуха при обеспечении санитарно-гигиенических норм в жилых, общественных и административно-бытовых помещениях. Кондиционер осуществляет охлаждение, осушение, нагрев, вентиляцию и очистку воздуха от пыли.

Условия безопасной эксплуатации

- Используйте правильное напряжение питания в соответствии с требованиями в заводском паспорте. В противном случае могут произойти серьезные сбои, возникнуть опасность жизни или может возникнуть пожар.
- Не допускайте попадания грязи в автоматический выключатель источника питания или розетку. Надежно подсоедините шнур источника питания во избежание получения удара электрическим током или пожара.
- Не отключайте автоматический выключатель источника питания или не выдергивайте шнур в процессе работы устройства. Это может привести к пожару.
- Ни в коем случае не разрезайте и не пережимайте шнур источника питания, поскольку вследствие этого шнур питания может быть поврежден. В случае повреждения шнура питания можно получить удар электрическим током или может вспыхнуть пожар.
- Ни в коем случае не вставляйте палки или аналогичные предметы во внешний блок прибора. Так как вентилятор вращается при высокой скорости, такое действие может стать причиной получения телесного повреждения.
- Для Вашего здоровья вредно, если охлажденный воздух попадает на Вас в течение длительного времени. Рекомендуется отклонить направление воздушного потока таким образом, чтобы проветривалась вся комната.
- Отключите прибор с помощью пульта дистанционного управления в случае, если произошел сбой в работе.
- Не проводите ремонт прибора самостоятельно. Если ремонт будет выполнен неквалифицированным специалистом, то это может стать причиной поломки кондиционера, а также удара электрическим током или пожара.

- Не допускайте попадания воздушного потока на газовую горелку и электрическую плиту.
- Не касайтесь функционирующих кнопок влажными руками.
- Не допускайте попадания каких-либо предметов на внешний блок кондиционера.
- Кондиционер должен быть заземлен.

Рекомендации по экономии электроэнергии

Выполнение следующих рекомендаций обеспечит экономию электроэнергии:

- Поддерживайте комфортную температуру воздуха, избегайте переохлаждения и перегрева помещения.
- В режиме охлаждения не допускайте попадания прямых солнечных лучей в помещение, закрывайте окна шторами.
- Во избежание утечки охлажденного или нагретого воздуха из помещения не открывайте без необходимости двери и окна.
- Для включения и отключения кондиционера в заданное время пользуйтесь таймером.
- Во избежание снижения эффективности или выхода кондиционера из строя не загромождайте посторонними предметами воздухозаборную и воздуховыпускную решетки.
- При длительном перерыве в работе отключите кондиционер от сети электропитания и извлеките элементы питания из пульта управления. Когда кондиционер подключен к сети электропитания, электроэнергия потребляется, даже если кондиционер не работает. При возобновлении эксплуатации подключите кондиционер к сети электропитания за 12 часов до начала работы.
- Загрязненный воздушный фильтр снижает эффективность охлаждения и нагрева, поэтому чистите его каждые две недели.

Правила безопасной эксплуатации

Предпусковые проверки

- После длительного перерыва в работе кондиционера очистите воздушный фильтр. При постоянной эксплуатации кондиционера чистите воздушный фильтр раз в две недели.
- Следите, чтобы воздухозаборные и воздуховыпускные решетки внутреннего и наружного блоков не были загорожены посторонними предметами.

4 electrolux

Правила безопасной эксплуатации

- Во избежание поражения электрическим током и пожара не лейте воду или другую жидкость и не допускайте попадания брызг на внутренний блок и пульт дистанционного управления.
- Во избежание пожара не храните легко воспламеняющиеся материалы (клеи, лаки, бензин) рядом с кондиционером.
- Во избежание травм и повреждения кондиционера не касайтесь воздухозаборных и воздуховыпускных решеток при работе направляющей заслонки.
- Не просовывайте пальцы и посторонние предметы через воздухозаборную и воздуховыпускную решетки. Это может привести к травме от вращающегося вентилятора.
- Во избежание травм не снимайте кожух с вентилятора наружного блока.
- Не включайте и не отключайте кондиционер сетевым выключателем. Используйте для этого кнопку on/off на пульте дистанционного управления.
- Не позволяйте детям играть с кондиционером.
- Не пытайтесь самостоятельно отремонтировать кондиционер. Обратитесь к квалифицированному специалисту.
- Заземление обеспечивает безопасность при проведении ремонта и чистки кондиционера. Тем не менее при проведении любых работ рекомендуется отключать его от сети электропитания выключателем.



Внимание!

Перед началом эксплуатации кондиционера внимательно изучите данную инструкцию. Кондиционер предназначен для поддержания комфортных условий в помещении. Используйте его только по прямому назначению в соответствии с требованиями данной инструкции.

Требования при эксплуатации

- Убедитесь, что кондиционер подключен к сети электропитания в соответствии с требованиями настоящего руководства.
- Не используйте кондиционер не по его прямому назначению (сушка одежды, замораживание продуктов и т. п.).
- Не допускайте детей для работы с кондиционером.
- Не загромождайте отверстия входа и выхода воздуха блоков.

* Для внешних блоков EACO/I-36 FMI-4/N3_ERP, EACO/I-42 FMI-5/N3_ERP

** Для внешних блоков EACO/I-48 FMI-8/N3_ERP, EACO/I-56 FMI-9/N3_ERP

Температурный диапазон эксплуатации

| Режим работы | Охлаждение | Обогрев |
|---|------------|----------|
| Минимальная температура воздуха в зоне установки наружного блока, °C | -15/-5* | -20/-15* |
| Максимальная температура воздуха в зоне установки наружного блока, °C | 43/48** | 24 |

- Не эксплуатируйте кондиционер, если помещение задымлено, а так же если в воздухе помещения большое содержание пыли, ядовитых веществ, кислотных или щелочных паров.



Внимание!

Эксплуатация кондиционера с нарушением указанных выше условий может привести к выходу его из строя.

Устройство кондиционера

Кондиционер представляет собой мульти-сплит-систему DC-инверторного типа, состоящую из одного наружного блока и комбинации внутренних блоков (от 1 до 9). Внутренние блоки могут быть настенного, кассетного, канального, напольно-потолочного типа или их комбинация. Управление кондиционером осуществляется с пульта дистанционного управления или с панели управления внутреннего блока.



кондиционеры 5

Количество внутренних блоков зависит от производительности наружного блока и определяется по таблице. Внутренние блоки в таблице обозначаются цифрами от 7 до 24, которые в свою очередь обозначают мощность каждого внутреннего блока в 1000 BTU.

8 комбинаций

| EASOL-14 FMI-2/N3_ERP | 1 комната | | 2 комнаты | |
|-----------------------|-----------|--|-----------|------|
| | 7 | | 7+7 | 7+12 |
| | 9 | | 7+9 | 9+12 |
| | 12 | | 9+9 | - |

10 комбинаций

| EASOL-18 FMI-2/N3_ERP | 1 комната | | 2 комнаты | |
|-----------------------|-----------|--|-----------|-------|
| | 7 | | 7+7 | 9+9 |
| | 9 | | 7+9 | 9+12 |
| | 12 | | 7+12 | 12+12 |
| | - | | 7+18 | - |

23 комбинации

| EASOL-24 FMI-3/N3_ERP | 2 комнаты | | 3 комнаты | |
|-----------------------|-----------|---|-----------|----------|
| | 7+7 | | 9+12 | |
| | 7+9 | | 9+18 | |
| | 7+12 | | 12+12 | |
| | 7+18 | | 12+18 | |
| | 9+9 | | 18+18 | |
| | - | - | 7+7+7 | 7+12+12 |
| | - | - | 7+7+9 | 9+9+9 |
| | - | - | 7-7+12 | 9+9+12 |
| | - | - | 7-7+18 | 9+9+18 |
| | - | - | 7+9+9 | 9+12+12 |
| | - | - | 7-9+12 | 12+12+12 |
| | - | - | 7-9+18 | - |

39 комбинаций

| EASOL-28 FMI-4/N3_ERP | 2 комнаты | | 3 комнаты | | 4 комнаты | |
|-----------------------|-----------|---|-----------|--------|-----------|-----------|
| | 7+7 | | 9+12 | | 7+7+7 | 7+7+12+12 |
| | 7+9 | | 9+18 | | 7+7+9 | 7-9-9+9 |
| | 7+12 | | 12+12 | | 7+7+12 | 7+9+9+12 |
| | 7+18 | | 12+18 | | 7+7+18 | 7+9+12+12 |
| | 9+9 | | 18+18 | | 7+9+9 | 9-9-9+9 |
| | - | - | - | 7+9+12 | 12+12+12 | 9+9+9+12 |
| | - | - | - | 7+9+18 | 12+12+18 | 9+9+12+12 |
| - | - | - | 7+12+12 | - | - | |

72 комбинации

| EASOL-36 FMI-4/N3_ERP | 2 комнаты | | 3 комнаты | | | 4 комнаты | | |
|-----------------------|-----------|---|-----------|---------|---------|-----------|-----------|------------|
| | 7+12 | | 12+12 | | 7+7+7 | | 7+12+24 | 9+9+9+9 |
| | 7+18 | | 12+18 | | 7+7+9 | | 7+7+18+18 | 9+9+9+12 |
| | 7+24 | | 12+24 | | 7+7+12 | | 7+7+24 | 9+9+9+18 |
| | 9+9 | | 18+18 | | 7+7+18 | | 7+9+9+12 | 9+9+9+24 |
| | 9+12 | | 18+24 | | 7+7+24 | | 7-9-9+18 | 9+9+12+12 |
| | 9+18 | | 24+24 | | 7-9-9 | | 7-7+9+9 | 9+9+12+18 |
| | 9+24 | | - | 7+9+12 | 9+9+24 | | 7+7+9+12 | 7+9+12+12 |
| | - | - | - | 7+9+18 | 9+12+12 | | 7+7+9+18 | 7+9+12+18 |
| | - | - | - | 7+9+24 | 9+12+18 | | 7+7+9+24 | 7+9+18+18 |
| | - | - | - | 7+12+12 | 9+12+24 | | 7+7+12+12 | 7+12-12+12 |
| | - | - | - | 7+12+18 | 9+18+18 | | 7+7+12+18 | 7+12-12+18 |

139 комбинаций

| EASOL-42 FMI-5/N3_ERP | 2 комнаты | | 3 комнаты | | 4 комнаты | | | 5 комнат | | | | |
|-----------------------|-----------|---|-----------|---------|-----------|-----------|------------|------------|-------------|-------------|----------------|---------------|
| | 7+18 | | 7+7+7 | 7+12+24 | 9+18+18 | 7+7+7+7 | 7+7+18+18 | 7+12+12+18 | 9+9+18+18 | 7+7+7+7+7 | 7+7+9+9+24 | 7+9+12+12+12 |
| | 7+24 | | 7+7+9 | 7+18+18 | 9+18+24 | 7+7+7+9 | 7+7+18+24 | 7+12+12+24 | 9+9+18+24 | 7+7+7+7+9 | 7+7+9+12+12 | 7+9+12+12+18 |
| | 9+12 | | 7+7+12 | 7+18+24 | 9+24+24 | 7+7+7+12 | 7+9+9+9 | 7+12+18+18 | 9+12+12+12 | 7+7+7+7+12 | 7+7+9+12+18 | 7+12+12+12+12 |
| | 9+18 | | 7+7+18 | 7+24+24 | 12+12+12 | 7+7+7+18 | 7+9+9+12 | 7+12+18+24 | 9+12+12+18 | 7+7+7+7+18 | 7+7+9+12+24 | 7+12+12+12+18 |
| | 9+24 | | 7+7+24 | 9+9+9 | 12+12+18 | 7+7+7+24 | 7+9+9+18 | 7+18+18+18 | 9+12+12+24 | 7+7+7+7+24 | 7+7+9+18+18 | 9+9+9+9+9 |
| | 12+12 | | 7+9+9 | 9+9+12 | 12+12+24 | 7+7+9+9 | 7+9+9+24 | 9+9+9+9 | 9+12+18+18 | 7+7+7+9+9 | 7+7+12+12+12 | 9+9+9+9+12 |
| | 12+18 | | 7+9+12 | 9+9+18 | 12+18+18 | 7+7+9+12 | 7+9+12+12 | 9+9+9+12 | 9+18+18+18 | 7+7+7+9+12 | 7+7+12+12+18 | 9+9+9+9+18 |
| | 12+24 | | 7+9+18 | 9+9+24 | 12+18+24 | 7+7+9+18 | 7+9+12+18 | 9+9+9+18 | 12+12+12+12 | 7+7+7+9+18 | 7+7+12+18+18 | 9+9+9+9+24 |
| | 18+18 | | 7+9+24 | 9+12+12 | 12+24+24 | 7+7+9+24 | 7+9+12+24 | 9+9+9+24 | 12+12+12+18 | 7+7+7+9+24 | 7-9+9+9+9 | 9+9+9+12+12 |
| | 18+24 | | 7+12+12 | 9+12+18 | 18+18+18 | 7-7+12+12 | 7+9+18+18 | 9+9+12+12 | 12+12+12+24 | 7+7+7+12+12 | 7-9+9+9+12 | 9+9+9+12+18 |
| | 24+24 | | 7+12+18 | 9+12+24 | 18+18+24 | 7-7+12+18 | 7+9+18+24 | 9+9+12+18 | 12+12+18+18 | 7+7+7+12+18 | 7-9+9+9+18 | 9+9+9+18+18 |
| | - | - | - | - | - | 7-7+12+24 | 7+12+12+12 | 9+9+12+24 | - | 7+7+7+12+24 | 7-9+9+9+24 | 9+9+12+12+12 |
| | - | - | - | - | - | - | - | - | - | 7+7+7+18+18 | 7+9+9+12+12 | 9+9+12+12+18 |
| | - | - | - | - | - | - | - | - | - | 7+7+9+9+9 | 7+9+9+12+18 | 9+12+12+12+12 |
| - | - | - | - | - | - | - | - | - | 7+7+9+9+12 | 7+9+9+12+24 | 9+12+12+12+18 | |
| - | - | - | - | - | - | - | - | - | 7+7+9+9+18 | 7+9+9+18+18 | 12+12+12+12+12 | |

| | Минимальное кол-во внутренних блоков | Максимальное кол-во внутренних блоков | Минимальная суммарная мощность внутренних блоков, BTU | Максимальная суммарная мощность внутренних блоков, BTU |
|-----------------------|--------------------------------------|---------------------------------------|---|--|
| EASOL-48 FMI-6/N3_ERP | 2 | 6 | 24000 | 64000 |
| EASOL-56 FMI-9/N3_ERP | 2 | 9 | 28000 | 72000 |

6 electrolux

а) Устройство и составные части внутренних блоков настенного типа Super Match ERP для моделей EACS/I-07(09,12,18,24)HM FMI/N3_ERP/in, EACS/I-07(09,12,18,24)HP FMI/N3_ERP/in.

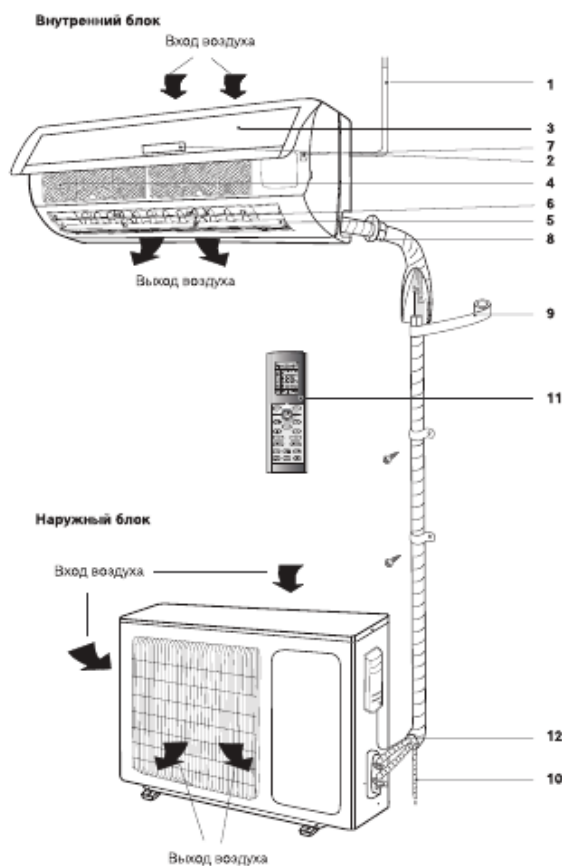

- 1 Шнур питания.
- 2 Дисплей.
- 3 Передняя панель.
- 4 Воздушный фильтр-сетка.
- 5 Горизонтальные жалюзи.
- 6 Вертикальные жалюзи.
- 7 Ручной переключатель.
- 8 Трубопроводы хладагента и электрические соединительные провода*.
- 9 Изоляция.
- 10 Дренажная трасса.
- 11 Пульт дистанционного управления.
- 12 Соединительная трасса.

Примечание:

Рисунки, приведенные в данной инструкции, основаны на внешнем виде стандартной модели. Следовательно, форма может отличаться от формы того кондиционера, который Вы выбрали.

* Не поставляется в базовом комплекте.

б) Устройство и составные части внутренних блоков напольно-потолочного типа Super Match ERP для моделей EACU/I-12 FMI/N3_ERP, EACU/I-18 FMI/N3_ERP, EACU/I-24 FMI/N3_ERP

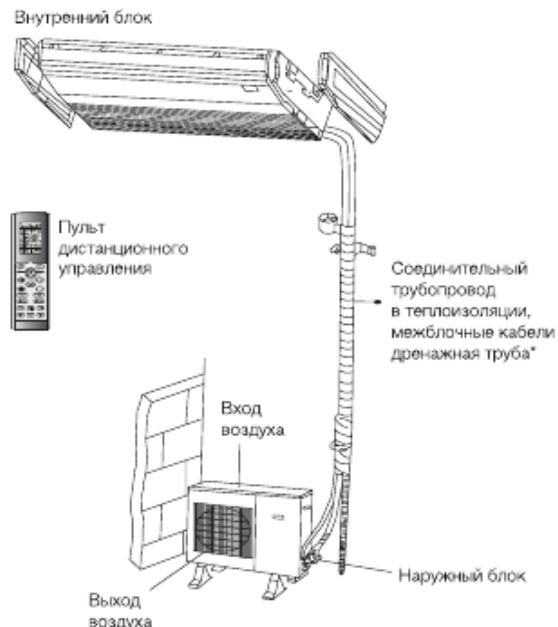

с) Устройство и составные части внутренних блоков кассетного типа Super Match ERP для моделей EACC/I-12 FMI/N3_ERP, EACC/I-18 FMI/N3_ERP, EACC/I-24 FMI/N3_ERP

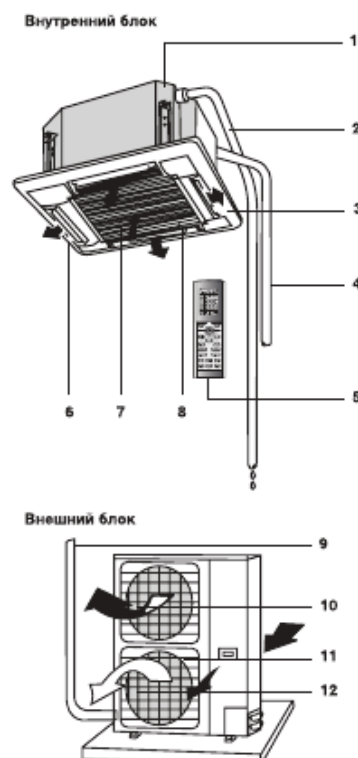

Внутренний блок

- 1 Встроенная дренажная помпа.
- 2 Дренажная труба.
- 3 Жалюзи.
- 4 Трубопроводы хладагента и электрические соединительные провода*.
- 5 Пульт дистанционного управления.
- 6 Выход воздуха.
- 7 Встроенный воздушный фильтр.
- 8 Воздухозаборная решетка.

Наружный блок

- 9 Трубопровод хладагента.
- 10 Выход воздуха.
- 11 Выход воздуха.
- 12 Выход воздуха.

d) Устройство и составные части внутренних блоков канального типа Super Match ERP для моделей EACD/I-09 FMI/N3_ERP, EACD/I-12 FMI/N3_ERP, EACD/I-18 FMI/N3_ERP, EACD/I-24 FMI/N3_ERP

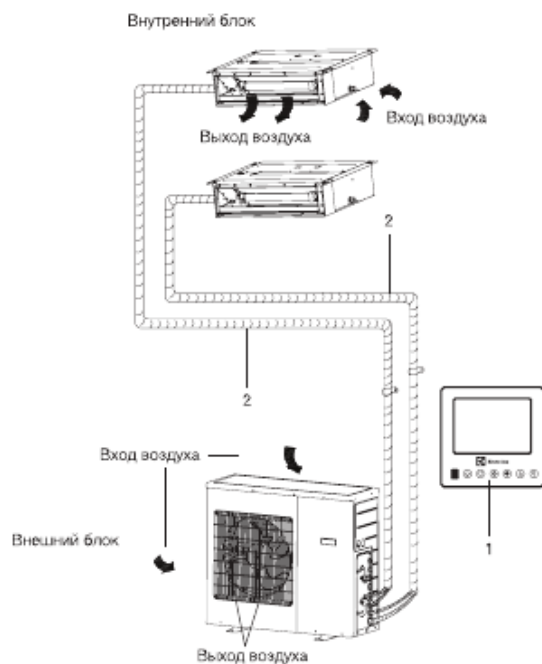

- 1 Проводной пульт управления.
- 2 Трубопроводы хладагента и электрические соединительные провода*.

* Не поставляется в базовом комплекте.

Панель индикации на внутреннем блоке

a) Панель индикации на внутреннем блоке настенного типа Super Match ERP для моделей EACS/I-07(09,12,18,24)HM FMI/N3_ERP/in, EACS/I-07(09,12,18,24)HP FMI/N3_ERP/in.



- 1 Индикатор режима работы. Он горит, если кондиционер работает. Мигает в случае размораживания внешнего блока.
- 2 Индикатор отображения температуры. На нем отображается заданная температура.
- 3 Индикатор режима COOL (охлаждение). Загорается, когда кондиционер переходит в режим охлаждения.
- 4 Индикатор режима HEAT (Нагрев). Загорается, когда кондиционер переходит в режим обогрева.
- 5 Индикатор режима DRY (Осушение). Загорается, когда кондиционер переходит в режим осушения.
- 6 Приемник сигналов с пульта.

b) Панель индикации на внутреннем блоке кассетного типа Super Match ERP для моделей EACC/I-12 FMI/N3_ERP, EACC/I-18 FMI/N3_ERP, EACC/I-24 FMI/N3_ERP

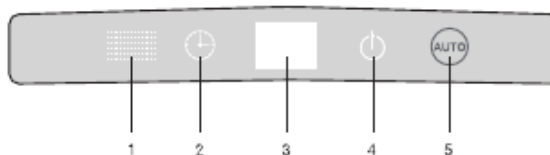

- 1 ИК-приемник.
- 2 Индикатор работы таймера.
- 3 Индикатор самодиагностики. Показывает код ошибки при срабатывании системы защиты кондиционера.
- 4 Индикатор работы POWER горит при вкл/выкл системы питания; гаснет или мигает при срабатывании защитной системы.
- 5 Индикатор работы в режиме AUTO.

8 electrolux

с) Панель индикации на внутреннем блоке напольно-потолочного типа Super Match ERP для моделей EACU/I-12 FMI/N3_ERP, EACU/I-18 FMI/N3_ERP, EACU/I-24 FMI/N3_ERP

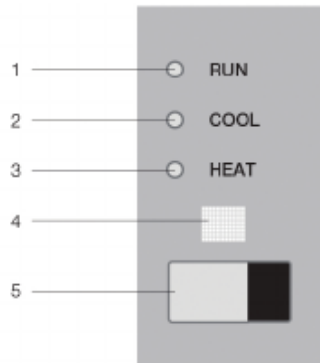

- 1 Индикатор работы POWER (RUN) горит при вкл/выкл системы питания; гаснет или мигает при срабатывании защитной системы.
- 2 Индикатор работы в режиме ОХЛАЖДЕНИЯ COOL – горит при работе в режиме охлаждения COOL.
- 3 Индикатор работы в режиме ОБОГРЕВА HEAT – горит при работе в режиме нагрева HEAT.
- 4 ИК-приемник.
- 5 Индикатор самодиагностики. Показывает код ошибки при срабатывании системы защиты кондиционера.

Пульт дистанционного управления

Правила пользования пультом дистанционного управления

- Убедитесь в отсутствии преград для сигнала дистанционного управления.
- Сигнал дистанционного управления может приниматься на расстоянии до 10 м.
- Не роняйте и не бросайте пульт дистанционного управления.
- Не располагайте пульт дистанционного управления в местах прямого попадания солнечных лучей.
- Пульт дистанционного управления должен находиться на расстоянии не менее 1 м от аудио и телеаппаратуры.
- Нажатие неупомянутых кнопок не влияет на работу блока в нормальном режиме.

а) Описание кнопок пульта дистанционного управления для внутренних блоков EACS/I-07(09,12,18,24)HM FMI/N3_ERP/in, EACS/I-07(09,12,18,24)HP FMI/N3_ERP/in,

EACU/I-12 FMI/N3_ERP, EACU/I-18 FMI/N3_ERP, EACU/I-24 FMI/N3_ERP, EACC/I-12 FMI/N3_ERP, EACC/I-18 FMI/N3_ERP, EACC/I-24 FMI/N3_ERP, EACD/I-09 FMI/N3_ERP, EACD/I-12 FMI/N3_ERP, EACD/I-18 FMI/N3_ERP, EACD/I-24 FMI/N3_ERP

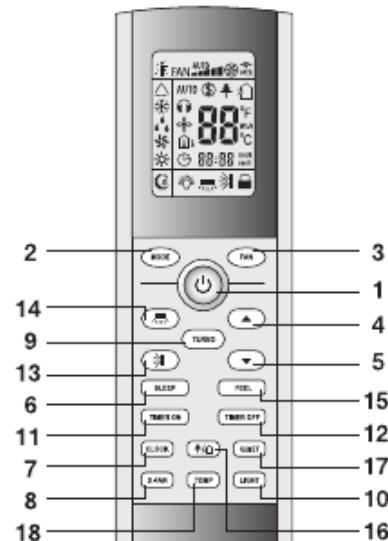

- 1 КНОПКА ON/OFF – Включение/выключение.
- 2 КНОПКА MODE – Выбор режима работы.
- 3 КНОПКА FAN – Скорость вращения вентилятора.
- 4 КНОПКА ▲ – Кнопка увеличения температуры.
- 5 КНОПКА ▼ – Кнопка уменьшения температуры.
- 6 КНОПКА SLEEP – Ночной режим.
- 7 КНОПКА CLOCK – Часы.
- 8 КНОПКА X-FAN – Функция продувки испарителя.
- 9 КНОПКА TURBO – Режим Турбо.
- 10 КНОПКА LIGHT – Подсветка дисплея на внутреннем блоке.
- 11 КНОПКА TIMER ON – Включение таймера.
- 12 КНОПКА TIMER OFF – Отключение таймера.
- 13 КНОПКА – Выбор положения горизонтальных жалюзи.
- 14 КНОПКА – Выбор положения вертикальных жалюзи.*
- 15 КНОПКА I FEEL – Функция I FEEL**.
- 16 КНОПКА HEALTH/AIR – Включение режимов ионизации и «приток свежего воздуха»*.
- 17 КНОПКА QUIET – Тихий режим*.
- 18 КНОПКА TEMP – Установка температуры*.

* Данные функции отсутствуют в моделях серий EACS/I-HM FMI/N3_ERP/in, EACS/I-HP FMI/N3_ERP/in, EACC/I-FMI/N3_ERP, EACU/I-FMI/N3_ERP, EACD/I-FMI/N3_ERP

** Данные функции отсутствуют в моделях серий EACC/I-FMI/N3_ERP, EACU/I-FMI/N3_ERP, EACD/I-FMI/N3_ERP

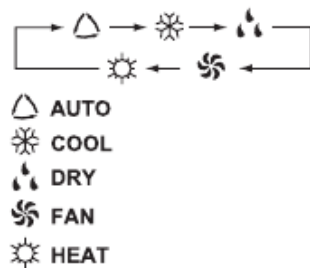

- 1 **ON/OFF (ВКЛЮЧЕНИЕ/ВЫКЛЮЧЕНИЕ)**
Нажмите кнопку ON/OFF. Когда прибор получит сигнал, то на дисплее внутреннего блока загорится индикатор режима работы . При нажатии кнопки второй раз, прибор будет выключен. Включая или выключая прибор, функция TIMER и функция SLEEP будут отключены, но предварительные настройки сохраняются.
- 2 **MODE (РЕЖИМ РАБОТЫ)**
Нажатием кнопки выбирается режим работы в следующей последовательности: AUTO (АВТОМАТИЧЕСКИЙ), COOL (ОХЛАЖДЕНИЕ), DRY (ОСУШЕНИЕ), HEAT (НАГРЕВ), FAN (ВЕНТИЛЯТОР). На дисплее пульта высвечиваются соответствующие знаки индикации режимов:



При включении прибор по умолчанию установлен на AUTO (АВТОМАТИЧЕСКИЙ РЕЖИМ РАБОТЫ). В режиме AUTO температура на дисплее не отобразится, в режиме HEAT (ОБОГРЕВ) первоначально установится температура 28 °С, во всех остальных режимах первоначально установится 25 °С.





Примечание:

О РЕЖИМЕ AUTO (АВТОМАТИЧЕСКИЙ РЕЖИМ РАБОТЫ)
Когда выбран режим AUTO (АВТОМАТИЧЕСКИЙ РЕЖИМ РАБОТЫ), установленная температура отображаться на LCD-дисплее не будет, кондиционер в зависимости от температуры воздуха в помещении автоматически начинает работать в режиме охлаждения или нагрева, создавая комфортные условия для пользователя.

- 3 **FAN (ВЫБОР СКОРОСТИ ВРАЩЕНИЯ ВЕНТИЛЯТОРА)**
Нажатием кнопки FAN скорость вентилятора меняется в следующей последовательности: AUTO – Низкая – Средняя – Высокая
На дисплее высвечивается соответствующая индикация скорости вентилятора: AUTO; "  " – Низкая; "  " – Средняя; "  " – Высокая



В режиме AUTO скорость вентилятора задается автоматически в зависимости от разницы заданной температуры и температуры окружающего воздуха.

В режиме X-FAN (функция продувки испарителя) вентилятор автоматически вращается на низкой скорости.

- 4 **КНОПКА НАСТРОЙКИ КОМНАТНОЙ ТЕМПЕРАТУРЫ ▲**
Используется для увеличения температуры, значений таймера. Для того, чтобы увеличить температуру, нажмите кнопку ▲. Непрерывное нажатие и удержание кнопки ▲ более 2 секунд соответственно будет быстро увеличивать температуру до того момента, пока кнопка не будет отжата. В режиме AUTO функция регулировки температуры отсутствует. Диапазон регулировки температур: 16–30 °С или 61–86 °F.
- 5 **КНОПКА НАСТРОЙКИ КОМНАТНОЙ ТЕМПЕРАТУРЫ ▼**
Используется для уменьшения температуры, значений таймера. Непрерывное нажатие и удержание кнопки ▼ более 2 секунд соответственно будет быстро понижать температуру до того момента, пока кнопка не будет отжата. В режиме AUTO функция регулировки температуры отсутствует.
- 6 **SLEEP (НОЧНОЙ РЕЖИМ)**
Используется для установки или отмены НОЧНОГО РЕЖИМА. После включения прибора функцию установки ночного режима нужно активировать. После выключения прибора все существующие настройки функции НОЧНОГО РЕЖИМА будут отменены. При установке функции НОЧНОГО РЕЖИМА на дисплее пульта высвечивается значок . В этом режиме может быть применена функция TIMER. В режиме AUTO и FAN данная функция недоступна.
- 7 **CLOCK (ЧАСЫ)**
Нажатием кнопки CLOCK (ЧАСЫ) можно выставить время часов, значок  начнет мигать на дисплее. На момент мигания знака  в течение 5 секунд можно выставить время, нажимая кнопку ▲ или кнопку ▼, непрерывным нажатием и удержанием кнопки ▼ более 2 секунд значение времени будет изменяться каждые 0,5 сек на 1 значение. После того, как значок CLOCK (ЧАСЫ) перестанет мигать и на дисплее появится постоянно горящий значок  – значит время выставлено. После установки времени нажмите кнопку CLOCK повторно для подтверждения. После отключения прибора из сети часы необходимо выставить заново. Знак индикации  высвечивается на дисплее после подачи электропита-

10 electrolux

ния. В зоне индикации часов высвечивается текущее время либо значение времени таймера в зависимости от установок.

- 8 X-FAN (Функция продувки испарителя)**
Нажатием кнопки X-FAN можно включить и выключить функцию продувки испарителя. Нажатием кнопки в режимах COOL (ОХЛАЖДЕНИЕ) или DRY (ОСУШЕНИЕ) функция включается или выключается, при этом на дисплее высвечивается знак . При повторном нажатии кнопки функция выключается и знак  гаснет. После включения прибора, по умолчанию, функция X-FAN автоматически отключается. При включении/выключении прибора с помощью кнопки ON/OFF, либо включая режимы COOL (ОХЛАЖДЕНИЕ) и DRY (ОСУШЕНИЕ) первоначальные установки для функции X-FAN сохраняются. После выключения прибора из сети функцию X-FAN необходимо подключить заново. В режиме AUTO, FAN и HEAT функция X-FAN не активна.

Примечание:

О ФУНКЦИИ X-FAN.

Функция X-FAN необходима для удаления влаги с поверхности испарителя и внутренних полостей блока. Удаление влаги предотвращает появление и рост бактерий и образование плесени внутри блока. При включенной функции X-FAN после выключения кнопкой ON/OFF из режима COOL или DRY вентилятор внутреннего блока вращается на низкой скорости в течение 10 мин. Работу вентилятора в режиме X-FAN можно принудительно остановить нажатием кнопки X-FAN. Если функция отключена, то после выключения кнопкой ON/OFF из режима COOL или DRY вентилятор внутреннего блока работать не будет.





- 9 TURBO (ТУРБО-РЕЖИМ)**
В режиме COOL (ОХЛАЖДЕНИЕ) и HEAT (ОБОГРЕВ) нажатием кнопки TURBO можно включить/выключить функцию ТУРБО-РЕЖИМ. После включения на дисплее появится значок . При переключении режимов либо при увеличении/уменьшении скорости вращения вентилятора, функция ТУРБО-РЕЖИМ автоматически отключается.

Примечание:

О РЕЖИМЕ TURBO

После запуска данной функции вентилятор начнет вращаться на максимальной скорости для того, чтобы обогреть или

охладить помещение таким образом, чтобы температура в помещении как можно скорее достигла ранее установленной температуры.

- 10 LIGHT (ПОДСВЕТКА ДИСПЛЕЯ НА ВНУТРЕННЕМ БЛОКЕ)**
Нажатием кнопки LIGHT можно включить/выключить функцию ПОДСВЕТКИ ДИСПЛЕЯ на внутреннем блоке. После выключения прибора из сети функцию LIGHT необходимо подключить заново.
- 11 TIMER ON (ВКЛЮЧЕНИЕ ТАЙМЕРА)**
Нажатием кнопки TIMER ON (ВКЛЮЧЕНИЕ ТАЙМЕРА) устанавливается функция включения кондиционера по таймеру. Значок  появится на дисплее и мигает, в этот момент появятся мигающие часы, с помощью которых можно установить время таймера. В течение 5 секунд, пока часы на дисплее будут мигать, нажимая кнопку  или , время можно увеличивать или уменьшать на 1 минуту. Удерживая кнопку  или  более 2 секунд, время можно увеличить или уменьшить на 10 минут. После того, как время на часах установлено, на дисплее появится значок  и на часах отобразится текущее время. Нажмите кнопку TIMER ON чтобы сохранить время таймера. Теперь время установлено. Повторное нажатие кнопки TIMER ON отменит функцию таймера. Значок  на дисплее исчезнет. Теперь таймер отключен. Перед тем, как выставить таймер, на часах необходимо установить действующее время.
- 12 TIMER OFF (ВЫКЛЮЧЕНИЕ ТАЙМЕРА)**
Нажатием кнопки TIMER OFF (ВЫКЛЮЧЕНИЕ ТАЙМЕРА) можно отключить таймер. Таймер можно отключить, пока на дисплее мигает значок . Метод отключения таймера аналогичен методу установки функции TIMER ON (ВКЛЮЧЕНИЕ ТАЙМЕРА).
- 13 SWING UP AND DOWN (ПОЛОЖЕНИЕ ЖАЛЮЗИ)**
Нажатием кнопки SWING UP AND DOWN можно регулировать положения вертикальных жалюзи внутреннего блока под необходимым Вам углом. Выбор положения горизонтальных жалюзи осуществляется в следующей последовательности:



Режим качания включает в себя весь угол обдува. Ниже показаны 3 основных стандартных положения жалюзи внутреннего блока. Если нажать на кнопку  и удерживать

в течение 2 сек, жалюзи начнут качаться, затем, если кнопку отжать, положение жалюзи зафиксируется в выбранном положении.



Также, в режиме покачивания, нажатием кнопки более 2 сек фиксируется необходимый угол поворота жалюзи. Данное положение будет сохранено до следующей регулировки.

14 Вертикальные жалюзи можно отрегулировать только вручную.

15 I-FEEL (режим I-Feel)

Нажатием данной кнопки включается и выключается режим I-FEEL. Когда функция активна, пульт ДУ передает кондиционеру актуальную температуру окружающего воздуха в непосредственной близости от себя. В результате кондиционер устанавливает заданную температуру воздуха в помещении, ориентируясь на показания датчика температуры пульта ДУ. Когда данная функция выключена, кондиционер ориентируется на показание датчика температуры установленного во внутреннем блоке сплит-системы.

Панель индикации

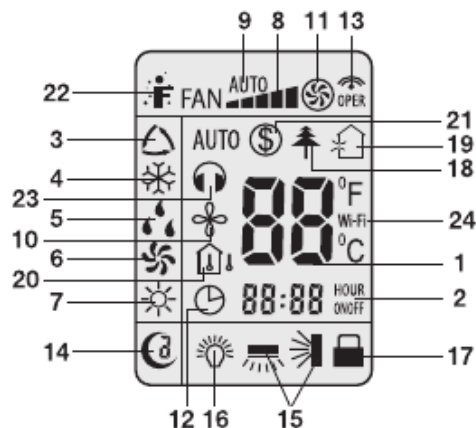

- 1 Заданная температура.
- 2 Индикация часов и таймера.
- 3 AUTO (выбор АВТОМАТИЧЕСКОГО РЕЖИМА работы).
- 4 COOL (ОХЛАЖДЕНИЕ).
- 5 DRY (ОСУШЕНИЕ).
- 6 FAN (ВЕНТИЛЯТОР).
- 7 HEAT (НАГРЕВ).
- 8 Скорость вращения вентилятора.
- 9 AUTO FAN - автоматический режим работы вентилятора.
- 10 Режим X-FAN (функция продувки испарителя).
- 11 Режим TURBO.
- 12 Индикатор CLOCK (ЧАСЫ).
- 13 Прием сигнала.

* Данные функции отсутствуют в моделях серий EACS/I-HM FMI/N3_ERP/in, EACS/I-HP FMI/N3_ERP/in, EACC/I-FMI/N3_ERP, EACU/I-FMI/N3_ERP, EACD/I-FMI/N3_ERP.

** Данные функции отсутствуют в моделях серий EACC/I-FMI/N3_ERP, EACU/I-FMI/N3_ERP, EACD/I-FMI/N3_ERP.

14 Ночной режим SLEEP.

15 Положение вертикальных/горизонтальных жалюзи.

16 LIGHT.

17 Блокировка кнопок.

18 Режим HEALTH. Ионизация.*

19 Приток свежего воздуха.*

20 Температура снаружи/внутри.*

21 Режим автообогрева +8°C.**

22 Функция I FEEL.**

23 Тихий режим.*

24 Функция управления по WI-FI.*

Управление кондиционером

Работа в режиме ОХЛАЖДЕНИЕ (❄)

Микрокомпьютер осуществляет управление охлаждением в зависимости от разницы между температурой внутри помещения и заданной температурой. Если температура в помещении выше заданного значения, компрессор работает в режиме ОХЛАЖДЕНИЕ. Если температура в помещении ниже заданного значения, компрессор останавливается и работает только вентилятор внутреннего блока.

- 1 Вставьте вилку в розетку, нажмите кнопку ON/OFF, кондиционер включится.
- 2 Нажимая кнопку MODE (РЕЖИМ), установите режим работы ОХЛАЖДЕНИЕ
- 3 Нажмите кнопку SWING (КАЧЕНИЕ), жалюзиная заслонка начнет автоматически качаться; при повторном нажатии кнопки заслонка останавливается,
- 4 Нажимая кнопку FAN (ВЕНТИЛЯТОР), установите скорость вращения вентилятора.
- 5 Нажимая кнопку TEMP (ТЕМПЕРАТУРА), установите требуемое значение температуры.

Работа в режиме НАГРЕВ (☀)

Если температура в помещении ниже заданного значения, компрессор работает в режиме НАГРЕВ. Если температура в помещении выше заданного значения, компрессор и двигатель внешнего вентилятора останавливаются, работает только двигатель вентилятора внутреннего блока.

- 1 Вставьте вилку в розетку, нажмите кнопку ON/OFF, кондиционер включится.
- 2 Нажимая кнопку MODE (РЕЖИМ), установите режим работы НАГРЕВ
- 3 Нажмите кнопку SWING (КАЧЕНИЕ), жалюзиная заслонка начнет автоматически качаться; при повторном нажатии кнопки заслонка останавливается.
- 4 Нажимая кнопку FAN (ВЕНТИЛЯТОР), уста-

12 electrolux

новите скорость вращения вентилятора.

- 5 Нажимая кнопку TEMP (ТЕМПЕРАТУРА), установите требуемое значение температуры.

Работа в режиме ОСУШЕНИЕ (☁)

Если температура в помещении ниже заданного значения более чем на 2 °С, компрессор, двигателя наружного и внутреннего блоков останавливаются. Если температура в помещении находится в пределах ± 2 °С от заданного значения, кондиционер воздуха работает в режиме осушения. Если температура в помещении выше заданного значения более чем на 2 °С, устанавливается режим ОХЛАЖДЕНИЕ.

- 1 Вставьте вилку в розетку, нажмите кнопку ON/OFF, кондиционер включится.
- 2 Нажимая кнопку MODE (РЕЖИМ), установите режим работы ОСУШЕНИЕ.
- 3 Нажмите кнопку SWING (КАЧЕНИЕ), жалюзиная заслонка начнет автоматически качаться; при повторном нажатии кнопки заслонка останавливается.
- 4 Нажимая кнопку TEMP (ТЕМПЕРАТУРА), установите требуемое значение температуры.

Работа в режиме ВЕНТИЛЯЦИЯ (✻)

- 1 Нажмите кнопку ON/OFF, кондиционер включится.
- 2 Нажимая кнопку MODE (РЕЖИМ), установите режим работы ВЕНТИЛЯЦИЯ.
- 3 Нажмите кнопку SWING (КАЧЕНИЕ), жалюзиная заслонка начнет автоматически качаться; при повторном нажатии кнопки заслонка останавливается.

Работа в АВТОМАТИЧЕСКОМ режиме (AUTO)

В режиме AUTO кондиционер автоматически выбирает режим работы в зависимости от температуры в помещении. Если температура в помещении ниже 20 °С, кондиционер будет работать в режиме нагрева. При температуре выше 25 °С кондиционер включится в режим охлаждения. В диапазоне от 20 °С до 25 °С кондиционер работает в режиме осушения.

- 1 Вставьте вилку в розетку, нажмите кнопку ON/OFF, кондиционер включится.
- 2 Нажимая кнопку MODE (РЕЖИМ), установите режим работы АВТОМАТИЧЕСКИЙ. В соответствии с температурой в помещении, микрокомпьютер автоматически устанавливает режимы работы охлаждения или нагрев.

Установки таймера

- 1 При останове нажмите кнопку TIMER

ON (ТАЙМЕР ВКЛ.), установите ВРЕМЯ ВКЛЮЧЕНИЯ кондиционера в диапазоне 0-24 часа для автоматического включения кондиционера.

- 2 Во время работы нажмите кнопку TIMER OFF (ТАЙМЕР ВЫКЛ.), установите ВРЕМЯ ВЫКЛЮЧЕНИЯ в диапазоне 0-24 часа для автоматической остановки кондиционера.

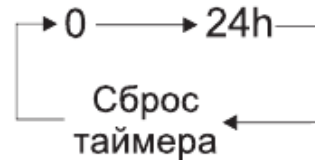

Работа в режиме (SLEEP) COH (☾)

При установке функции SLEEP (COH) во время работы блока в режиме охлаждения или осушения заданная температура повышается автоматически на 1 °С после первого часа и на 2 °С после второго часа работы. При установке функции SLEEP (COH) во время работы блока в режиме нагрева заданная температура понижается на 1 °С после первого часа и на 2 °С после второго часа работы.

- 1 Вставьте вилку в розетку, нажмите кнопку ON/OFF, кондиционер включится.
- 2 Нажимая кнопку MODE (РЕЖИМ), установите нужный режим работы.
- 3 Нажмите кнопку SWING (КАЧЕНИЕ), жалюзиная заслонка начнет автоматически качаться; при повторном нажатии кнопки заслонка останавливается.
- 4 Нажимая кнопку FAN (ВЕНТИЛЯТОР), установите скорость вращения вентилятора.
- 5 Нажимая кнопку TEMP (ТЕМПЕРАТУРА), установите требуемое значение температуры.
- 6 Кнопка SLEEP (COH). Нажмите кнопку для установки режима SLEEP (COH).

Работа в режиме (TURBO) ТУРБО

В режиме COOL (ОХЛАЖДЕНИЕ) и HEAT (ОБОГРЕВ) нажатием кнопки TURBO можно включить/выключить функцию ТУРБО-РЕЖИМ. После включения на дисплее появится значок . При переключении режимов либо при увеличении/уменьшении скорости вращения вентилятора, функция ТУРБО-РЕЖИМ автоматически отключается.

Примечание:

О РЕЖИМЕ TURBO

После запуска данной функции вентилятор начнет вращаться на максимальной скорости для того, чтобы обогреть или охладить помещение таким образом, чтобы

температура в помещении как можно скорее достигла ранее установленной температуры.

Работа в режиме АВТООБОГРЕВ

Данная функция используется для автоматического поддержания плюсовой температуры в доме +8°C. Для ее включения или отключения необходимо в режиме обогрева нажать одновременно кнопки TEMP и CLOCK. Когда функция активна, на дисплее пульта ДУ отображается иконка (⊕) и 8 °C.

Уход и техническое обслуживание

Перед началом технического обслуживания отключите кондиционер от сети электропитания.

Очистка фильтра

- Для очистки фильтра используйте пылесос или промойте фильтр в теплой воде и высушите.



Внимание!

При загрязненном фильтре снижается воздухопроизводительность и потребление электроэнергии увеличивается до 6%.

Очистка блока

- Протрите панель мягкой тряпкой, слегка смоченной водой или моющим средством, после чего высушите панель в месте, где нет прямых солнечных лучей.



Внимание!

Не используйте для промывки воду температурой выше 45°, а также растворители (ацетон, бензин и т. п.), т.к. это может привести к деформации панели или ее обесцвечиванию.

Подготовка к работе

- Не загромождайте отверстия для входа и выхода воздуха внешнего и внутреннего блоков.
- Помещение, в котором установлен внутренний блок, не должно быть задымлено. Обеспечьте свободное вытекание конденсата через дренажную трубку. В вентилятор внутреннего и внешнего блоков не должны попадать никакие предметы.
- Убедитесь в правильности подключения источника питания. Перед пуском блок

должен быть проветрен от влаги в течение 2-3х часов.

Устранение неполадок



Внимание!

При обнаружении чего-нибудь необычного, относящегося к устройству (например, запаха гари), немедленно выключите электропитание устройства и обратитесь в центр обслуживания. Не пытайтесь самостоятельно отремонтировать кондиционер, поскольку ошибки при ремонте могут привести к пожару.

Перед обращением в сервисный центр проверьте и, при необходимости, исправьте нижеследующие ситуации:

Из выпускного отверстия выходит туман.

- Туман появляется, когда в помещении высокая влажность. Это нормально.
- Специфический запах. Этот запах может исходить от другого источника, например, мебели, сигарет и т.д., который поглощается устройством и выпускается вместе с воздухом.

Кондиционер не включается при нажатии кнопки on/off на пульте дистанционного управления.

- Возможно, защитное устройство блокирует работу кондиционера. Подождите 3 минуты и попытайтесь снова включить кондиционер.
- Разряжены элементы питания в пульте дистанционного управления. Замените элементы питания в пульте дистанционного управления на новые.
- Блок находится вне досягаемости пульта дистанционного управления. Сигнал дистанционного управления принимается на расстоянии до 10 м.

Система выключается сразу после запуска.

- На входе или выходе воздуха у комнатного или наружного кондиционера находятся посторонние предметы. Удалите их.

Кондиционер недостаточно охлаждает/нагревает.

- На входе или выходе воздуха у комнатного или наружного кондиционера находятся посторонние предметы. Удалите их.
- Неправильная установка температуры.

14 electrolux

С помощью пульта дистанционного управления выставьте необходимые температуры.

- Низкая скорость вращения вентилятора. Неправильно выбрано направление воздушного потока.
- В помещении открыты двери или окна. Закройте их.
- Прямой солнечный свет. Закройте жалюзи, шторы и т. д.
- В помещении слишком много источников тепла. Выключите при возможности источники тепла.
- Засорился воздушный фильтр. Очистите его.

Указания по монтажу



Внимание!

Установка, монтаж, пуск и наладка должны производиться квалифицированными специалистами, имеющими на то соответствующий сертификат.

Требования по размещению блоков кондиционера

- Место размещения блоков должно быть выбрано с учетом требований безопасности раздела 2 настоящей инструкции, свободного доступа при обслуживании и эксплуатации и возможно максимальной длины соединительных трубок.

- Внутренний и внешний блок должны быть расположены таким образом, чтобы обеспечить беспрепятственный приток и отток входящего и выходящего потока воздуха.
- Блоки должны быть установлены с помощью надежных и прочных кронштейнов, рассчитанных на вес блоков с учетом места крепления.
- Место размещения блоков должно быть выбрано таким образом, чтобы обеспечить удобство при монтаже и сервисном обслуживании.
- От внутреннего блока должен быть обеспечен надежный слив конденсата.
- Не допускается установка блоков в местах с содержанием в воздухе горючих и ядовитых веществ, высокой запыленностью и повышенной влажностью.
- Не размещайте блоки в местах, где они будут подвержены прямому попаданию солнечного света или иному источнику тепла.
- Наружный блок должен быть установлен таким образом, чтобы работа компрессора не мешала окружающим.
- Для защиты внешнего блока от дождя, прямого солнечного света и т.п. необходимо предусмотреть навес.
- При установке нескольких наружных блоков в непосредственной близости необходимо учитывать направление выходящих воздушных потоков.

Воздушные потоки не должны быть направлены навстречу друг другу.

Проверка после установки

| Проверяемые параметры | Возможная неисправность |
|---|---|
| Надежно ли закреплен блок? | Блок может упасть, вибрировать или издавать шум. |
| Произведена ли проверка на предмет утечки хладагента? | Утечка хладагента может привести к потере холодопроизводительности. |
| Достаточная ли теплоизоляция? | Недостаточная теплоизоляция может приводить к конденсации и капанию. |
| Обеспечивается ли слив конденсата? | Неправильный дренаж может приводить к конденсации и капанию. |
| Соответствует ли напряжение значению номинального напряжения, обозначенному в паспортной таблице? | Неправильное напряжение может привести к электрической неисправности или повреждению компонентов. |
| Электропроводка и трубные соединения установлены правильно и надежно? | Возможна электрическая неисправность или повреждение компонентов. |
| Надежно ли заземлен кондиционер? | В случае ненадежного заземления возможно поражение током. |
| Кондиционер недостаточно охлаждает/нагревает | На входе или выходе воздуха у комнатного или наружного кондиционера находятся посторонние предметы. |
| Используется ли силовой провод, установленный спецификацией? | Возможна электрическая неисправность или повреждение компонентов. |
| Не закрыты ли входное и выходное отверстия воздуха? | Это может сказаться на потере холодопроизводительности. |
| Соответствуют ли значения длины соединительных трубок количеству заправленного хладагента? | Неточное значение холодопроизводительности. |

Тестирование работы кондиционера

- Проверьте напряжение электропитания кондиционера.
- Для тестирования необходимо проверить работу кондиционера во всех режимах.
- Проверьте возможность задания параметров работы с дистанционного пульта.
- Для определения производительности необходимо замерить температуру на входе и выходе из внутреннего блока. Разность должна быть не менее 8 °С.
- В кондиционере имеется функция RESTART, т. е. после отключения электропитания и возобновления кондиционер автоматически начинает работу в том же режиме и с теми же параметрами.

Индикация неисправностей

- E1 - сработала защита по высокому напряжению.
- E2 - сработала защита от обмерзания теплообменника внутреннего блока.
- E3 - сработала защита по низкому напряжению.
- E4 - сработала защита по высокой температуре на трубке нагнетания.
- E5 - сработала защита по превышению рабочего тока.
- E6 - ошибка коммуникаций.
- E7 - конфликт режимов внутренних блоков (режим охлаждения и обогрева не могут быть выбраны одновременно).

Поиск неисправностей и методы их устранения

| Неисправность | Методы устранения |
|--|--|
| Кондиционер не работает. | Проверьте подключение к электросети. Проверьте установку таймера на пульте ДУ. |
| Кондиционер работает, но не охлаждает. | Проверьте установку температуры на пульте ДУ. Проверьте выбранный режим работы. Почистите фильтры. Проверьте не открыта ли дверь или окно. Проверьте режим работы вентилятора. |
| Кондиционер не реагирует на сигналы с пульта ДУ. | Проверьте состояние батарей в пульте ДУ, при необходимости замените. Проверьте правильность установки батарей. |

В случае любых неисправностей, которые невозможно устранить самостоятельно, необходимо обратиться в сервисный центр или к торговому представителю в вашем регионе.

Технические характеристики**Внутренние блоки настенного типа Super Match ERP**

| Модель | EACS/I-07HM | EACS/I-09HM | EACS/I-12HM | EACS/I-18HM | EACS/I-24HM |
|--|--|--|---|---|---|
| | FMI/N3_ERP/in, EACS/I-07HP FMI/N3_ERP/in | FMI/N3_ERP/in, EACS/I-09HP FMI/N3_ERP/in | FMI/N3_ERP/ in, EACS/I-12HP FMI/N3_ERP/in | FMI/N3_ERP/ in, EACS/I-18HP FMI/N3_ERP/in | FMI/N3_ERP/in, EACS/I-24HP FMI/ N3_ERP/in |
| Тип кондиционера | настенная сплит-система | настенная сплит-система | настенная сплит-система | настенная сплит-система | настенная сплит- система |
| Тип фреона | R410 | R410 | R410 | R410 | R410 |
| Средняя площадь помещения, м ² | 19 | 23 | 30 | 48 | 62 |
| Производительность (охлаждение/обогрев), BTU/h | 7165/8871 | 8530/9554 | 10918/11601 | 17504/17998 | 22860/24737 |
| Напряжение, В/Гц | 220-240/50 | 220-240/50 | 220-240/50 | 220-240/50 | 220-240/50 |
| Уровень звукового давления (макс/мин.), дБ(А) | 38/26 | 40/29 | 42/29 | 46/36 | 48/39 |
| Циркуляция воздуха (внутренний блок), м ³ /мин. | 550 | 480 | 560 | 800 | 1150 |
| Габаритные размеры, мм | 790x275x200 | 790x275x200 | 790x275x200 | 970x300x224 | 1078x325x246 |
| Размер упаковки, мм | 866x367x271 | 852x355x273 | 866x367x271 | 1041x383x320 | 1148x413x350 |
| Вес (нетто/брутто), кг | 9/11 | 9/11 | 9/11 | 13,5/16,5 | 17/20,5 |

16 electrolux**Внутренние блоки кассетного типа Super Match ERP**

| Модель | EACC/I-12 FMI/ N3_ERP | EACC /I-18 FMI/ N3_ERP | EACC/I-24 FMI/ N3_ERP |
|---|----------------------------|----------------------------|----------------------------|
| Тип кондиционера | кассетная сплит-система | кассетная сплит-система | кассетная сплит-система |
| Тип фреона | R410 | R410 | R410 |
| Средняя площадь помещения, м ² | 33 | 46 | 66 |
| Производительность (охлаждение/обогрев), BTU/h | 11942/13648 | 15354/17060 | 24225/27296 |
| Напряжение, В/Гц | 220-240/50 | 220-240/50 | 220-240/50 |
| Уровень звукового давления (макс/мин.), дБА | 46/42 | 46/42 | 39/35 |
| Циркуляция воздуха (внутренний блок), м ³ /мин. | 600 | 600 | 1180 |
| Габаритные размеры, мм | 570x570x230 | 570x570x230 | 840x840x240 |
| Размер упаковки, мм | 848x725x310 | 848x725x310 | 1075x960x257 |
| Вес (нетто/брутто), кг | 18/23 | 18/23 | 28/35 |
| Габаритные размеры панели, мм | 650x650x50 | 650x650x50 | 950x950x60 |
| Размер упаковки панели, мм | 733x673x117 | 733x673x117 | 1025x1040x115 |
| Вес (нетто/брутто), кг | 2,5/3,5 | 2,5/3,5 | 6,5/10 |

Внутренние блоки напольно-потолочного типа Super Match ERP

| Модель | EACU/I-12 FMI/ N3_ERP | EACU/I-18 FMI/ N3_ERP | EACU/I-24 FMI/ N3_ERP |
|---|--------------------------------------|--------------------------------------|--------------------------------------|
| Тип кондиционера | напольно-потолочная сплит-система | напольно-потолочная сплит-система | напольно-потолочная сплит-система |
| Тип фреона | R410 | R410 | R410 |
| Средняя площадь помещения, м ² | 33 | 46 | 66 |
| Производительность (охлаждение/обогрев), BTU/h | 11942/13136 | 17060/18766 | 24225/27296 |
| Напряжение, В/Гц | 220-240/50 | 220-240/50 | 220-240/50 |
| Уровень звукового давления (макс/мин.), дБА | 40/36 | 45/40 | 48/44 |
| Циркуляция воздуха (внутренний блок), м ³ /мин. | 650 | 950 | 1250 |
| Габаритные размеры, мм | 1220x225x700 | 1220x225x700 | 1220x225x700 |
| Размер упаковки, мм | 1343x315x823 | 1343x315x823 | 1343x315x823 |
| Вес (нетто/брутто), кг | 40/50 | 40/50 | 45/54 |

Внутренние блоки канального типа Super Match ERP

| Модель | EACD/I-09 FMI/ N3_ERP | EACD/I-12 FMI/ N3_ERP | EACD/I-18 FMI/ N3_ERP | EACD/I-24 FMI/ N3_ERP |
|---|----------------------------|----------------------------|----------------------------|----------------------------|
| Тип кондиционера | канальная сплит-система | канальная сплит-система | канальная сплит-система | канальная сплит-система |
| Тип фреона | R410 | R410 | R410 | R410 |
| Средняя площадь помещения, м ² | 23 | 33 | 46 | 66 |
| Производительность (охлаждение/обогрев), ВТУ/ч | 8530/9550 | 11940/13140 | 17060/18770 | 24230/27300 |
| Напряжение, В/Гц | 220-240/50 | 220-240/50 | 220-240/50 | 220-240/50 |
| Уровень звукового давления (макс/мин.), дБА | 37/31 | 39/32 | 41/33 | 42/34 |
| Циркуляция воздуха (внутренний блок), м ³ /мин. | 450 | 500 | 700 | 1000 |
| Габаритные размеры, мм | 700x200x615 | 700x200x615 | 900x200x615 | 1100x200x615 |
| Размер упаковки, мм | 893x305x743 | 893x305x743 | 1123x305x743 | 1323x305x743 |
| Вес (нетто/брутто), кг | 22/27 | 23/29 | 27/36 | 31/41 |

Универсальные наружные блоки Super Match ERP

| Модель | EACO/I- 14 FMI-2/N3_ERP | EACO/I- 18 FMI-2/N3_ERP | EACO/I- 24 FMI-3/N3_ERP | EACO/I- 28 FMI-4/N3_ERP |
|---|---|---|--|--|
| Тип кондиционера | наружный блок | наружный блок | наружный блок | наружный блок |
| Тип фреона | R410 | R410 | R410 | R410 |
| Производительность (охлаждение/обогрев), ВТУ/ч | 13989 (7000-15000)/ 15012 (8500-18500) | 17742 (7300-19800)/ 18425 (8800-20200) | 24225 (7800-29000)/ 29002 (12500-30000) | 27296 (7800-35000)/ 31732 (12500-35000) |
| Потребляемая мощность (охлаждение/обогрев), Вт | 1200/1180 | 1450/1450 | 2180/2280 | 2540/2490 |
| Напряжение, В/Гц | 220-240/50 | 220-240/50 | 220-240/50 | 220-240/50 |
| Сила тока, А | 5,32/5,24 | 6,43/6,43 | 9,67/10,12 | 11,27/11,05 |
| Класс энергоэффек- тивности (охлаждение/ обогрев) | A++/A+ | A++/A+ | A++/A+ | A++/A+ |
| Уровень звукового дав- ления, дБ(А) | 55 | 56 | 58 | 58 |
| Циркуляция воздуха (внутренний блок), м ³ /ч. | 2600 | 3200 | 4000 | 4000 |
| Габаритные размеры, мм | 899x596x378 | 955x700x396 | 980x790x427 | 980x790x427 |
| Размер упаковки, мм | 948x645x420 | 1029x750x458 | 1083x855x488 | 1083x855x488 |
| Вес (нетто/брутто), кг | 43/46 | 51/55,5 | 68/73 | 69/74 |

18 electrolux**Универсальные наружные блоки Super Match ERP**

| Модель | EACO/I- 36 FMI-4/ N3_ERP | EACO/I- 42 FMI-5/N3_ERP | EACO/I- 48 FMI-8/ N3_ERP | EACO/I- 56 FMI-9/ N3_ERP |
|--|---|---|---|---|
| Тип кондиционера | наружный блок | наружный блок | наружный блок | наружный блок |
| Тип фреона | R410 | R410 | R410 | R410 |
| Производительность (охлаждения/обогрев), BTU/h | 35826 (7165 - 37352)/ 40994 (8871-44356) | 41285 (7165-46403)/ 44356 (8871-47768) | 47800 (3412-54592)/ 53000 (4094-58004) | 52900 (3412-61416)/ 59700 (4094-63122) |
| Потребляемая мощность (охлаждения/обогрев), Вт | 3050/3750 | 3590/3550 | 4900/4300 | 5300/4800 |
| Напряжение, В/Гц | 220-240/50 | 220-240/50 | 220-240/50 | 220-240/50 |
| Сила тока, А | 15,42/15,2 | 16,43/16,22 | 21/22,5 | 23/22,5 |
| Класс энергоэффективно- сти (охлаждение/обогрев) | B/C | A/A | C/A | C/A |
| Уровень звукового давления, дБ(А) | 57 | 54 | 55 | 55 |
| Циркуляция воздуха (внутренний блок), м3/ч. | 5200 | 5500 | 6400 | 7000 |
| Габаритные размеры, мм | 1015x1103x440 | 1015x1103x440 | 900x340x1345 | 900x340x1345 |
| Размер упаковки, мм | 1158x1235x493 | 1158x1235x493 | 993x453x1500 | 993x453x1500 |
| Вес (нетто/брутто), кг | 94/104 | 102/112 | 116/125 | 116/125 |

При монтаже внешних блоков EACO/I-48 FMI-8/N3_ERP и EACO/I-56 FMI-9/N3_ERP, необходимо использовать блоки распределители EACB/I-2 FMI/N3_ERP, EACB/I-3 FMI/N3_ERP.

Утилизация

По окончании срока службы кондиционер следует утилизировать. Подробную информацию по утилизации кондиционера Вы можете получить у представителя местного органа власти.

Срок службы прибора составляет 10 лет.

Сертификация

Товар сертифицирован на территории Таможенного союза органом по сертификации:

«РОСТЕСТ-Москва» ЗАО «Региональный орган по сертификации и тестированию»

Адрес: РФ, 119049, г. Москва, ул. Житная, д. 14, стр. 1

Фактический адрес: РФ, 117418, г. Москва, Нахимовский пр-т., д. 31
Тел.: +7 (499) 129-19-11, +7 (499) 668-27-15
Факс: +7 (499) 124-99-96

Товар соответствует требованиям:

ТР ТС 004/2011 «О безопасности низковольтного оборудования»
ТР ТС 020/2011 «Электромагнитная совместимость технических средств»

Изготовитель:

СИА «Грин Трейс», ЛВ-1004
Латвия, Рига, ул. Бикенсалас, 6.
SIA «Green Trace» LV-1004, Biekensalas iela, 6,
Riga, Latvia.
E-mail: info@greentrace.lv

Импортер и уполномоченное изготовителем лицо в РФ:

ООО «Ай.Эр.Эм.Си.», 119049, г. Москва, Ленинский проспект, д. 6, офис. 14

Electrolux is a registered trademark used under license from AB Electrolux (publ.).
Электролюкс – зарегистрированная торговая марка, используемая в соответствии с лицензией Electrolux AB (publ.).

Сделано в Китае.

Форма протокола о приемке оборудования после проведения пусконаладочных работ

г. _____ " _____ " _____ 20 _____ г.

Для проведения пусконаладочных работ предъявлено следующее оборудование:

 смонтированное по адресу: _____

Установлено, что:

1. Проект разработан _____
(наименование проектной организации, номера чертежей и даты).
2. Монтажные работы выполнены _____
(наименование монтажной организации)

Примечание - Паяные соединения медных труб:

- (место пайки); - (число паек)

3. Дата начала монтажных работ _____
(время, число, месяц и год)
4. Дата окончания монтажных работ _____
(время, число, месяц и год)

Установлено, что бытовая система кондиционирования готова (не готова)
 к тестовому запуску

Ответственный _____
ФИО монтажника /подпись/

Во время тестового запуска бытовая система кондиционирования проверена на всех режимах, предусмотренных заводом-изготовителем, и признана исправной. Устройства защиты срабатывают своевременно.

Пусконаладочные работы окончены.

ФИО монтажника /подпись/

Работы принял. Претензий не имею.

ФИО заказчика /подпись/

Форма протокола тестового запуска

Тестовый запуск бытовой системы кондиционирования выполнен

«__» _____ 20__ г. в _____. Во время тестового запуска определены основные параметры работы бытовой системы кондиционирования, представленные в таблице 1.

Таблица 1. Параметры бытовой системы кондиционирования при тестовом запуске

| № | Контролируемый параметр | Требуется | Фактическое значение | |
|---|--|-------------------------------------|----------------------|--|
| 1 | Рабочее напряжение, В | От 200 до 240 | | |
| 2 | Рабочий ток, А | Менее 110% от номинального значения | Охлаждение | |
| | | | Нагрев | |
| 3 | Перепад температуры воздуха на теплообменном аппарате испарительного блока, °С | Не менее 8 | Охлаждение | |
| | | | Нагрев | |
| 4 | Перепад температуры воздуха на теплообменном аппарате компрессорно-конденсаторного блока, °С | От 5 до 12 | Охлаждение | |
| | | | Нагрев | |

Фактические значения параметров бытовой системы кондиционирования соответствуют (не соответствуют) требуемым значениям.

Во время тестового запуска бытовая система кондиционирования проверена на всех режимах, предусмотренных заводом-изготовителем, и признана исправной. Устройства защиты срабатывают своевременно.

Пусконаладочные работы окончены.

ФИО монтажника

/подпись/

Работы принял. Претензий не имею.

ФИО заказчика

/подпись/

Гарантийный талон

Настоящий документ не ограничивает определенные законом права потребителей, но дополняет и уточняет оговоренные законом обязательства, предполагающие соглашение сторон либо договор.

Правильное заполнение гарантийного талона

Внимательно ознакомьтесь с гарантийным талоном и проследите, чтобы он был правильно заполнен и имел штамп Продавца. При отсутствии штампа Продавца и даты продажи (либо кассового чека с датой продажи) гарантийный срок изделия исчисляется с даты производства изделия. Для газовых котлов, кондиционеров типа сплит-система, чиллеров и фанкойлов обязательным также являются указание даты пуска в эксплуатацию и штамп авторизованной организации, производившей пуск в эксплуатацию.

Внешний вид и комплектность изделия

Тщательно проверьте внешний вид изделия и его комплектность, все претензии по внешнему виду и комплектности изделия предъявляйте Продавцу при покупке изделия.

Общие правила установки (подключения) изделия

Установка (подключение) изделий допускается исключительно специалистами и организациями, имеющими лицензию на данный вид работ (изделия, работающие на газе), либо специалистами компаний, авторизованных на продажу и/или монтаж и гарантийное обслуживание соответствующего типа оборудования, имеющих лицензию на данный вид работ (водонагреватели, кондиционеры типа сплит-система). Для установки (подключения) электрических водонагревателей рекомендуем обращаться в наши сервисные центры. Продавец (изготовитель) не несет ответственности за недостатки изделия, возникшие из-за его неправильной установки (подключения).

Поздравляем Вас с приобретением техники отличного качества!

Дополнительную информацию об этом и других изделиях Вы можете получить у Продавца или по нашей информационной линии в г. Москва:

Тел: 8-800-500-0775

Звонок по России бесплатный, в будние дни с 8:00 до 19:00.

E-mail: home_comfort@home-comfort.ru

Адрес для писем: 125493, г. Москва, а/я 310

Адрес в Интернет: www.home-comfort.ru

| Модель | Серийный номер |
|--|----------------|
| | |
| Дата покупки | |
| Штамп продавца | |
| Дата пуска в эксплуатацию | |
| Штамп организации, производившей пуск в эксплуатацию | |

Подробная информация о сервисных центрах, уполномоченных осуществлять ремонт и техническое обслуживание изделия, прилагается отдельным списком и/или находится на сайте. Претензии принимает уполномоченная организация.

Производитель оставляет за собой право вносить изменения в конструкцию, комплектацию или технологию изготовления изделия с целью улучшения его технологических характеристик.

Такие изменения вносятся в изделие без предварительного уведомления Покупателей и не влекут за собой обязательств по изменению/улучшению ранее выпущенных изделий.

Убедительно просим Вас во избежание недоразумений до установки/эксплуатации изделия внимательно изучить его инструкцию по эксплуатации.

Запрещается вносить в Гарантийный талон какие-либо изменения, а также стирать или переписывать какие-либо указанные в нем данные.

Срок действия гарантии

Настоящая гарантия имеет силу, если Гарантийный талон правильно/четко заполнен и в нем указаны: наименование и модель изделия, его серийные номера, дата продажи, а также имеется подпись уполномоченного лица и штамп Продавца. Для газовых котлов обязательным также является указание даты пуска в эксплуатацию и штамп авторизованной организации, производившей пуск в эксплуатацию.

Гарантийный срок на электрические конвекторы составляет 36 (тридцать шесть) месяцев со дня продажи Покупателю.

Гарантийный срок на маслянонаполненные радиаторы составляет 12 (двенадцать) месяцев со дня продажи Покупателю.

Гарантийный срок на электротепловентиляторы составляет 12 (двенадцать) месяцев со дня продажи Покупателю.

Гарантийный срок на увлажнители воздуха составляет 24 (двадцать четыре) месяца со дня продажи изделия Покупателю.

ИЗЫМАЕТСЯ МАСТЕРОМ ПРИ ОБСЛУЖИВАНИИ/ВИЗУАЛЬНОМ МАЙСТРОМ ПРИ ОБСЛУЖИВАНИИ

ТАЛОН НА ГАРАНТИЙНОЕ ОБСЛУЖИВАНИЕ/ ТАЛОН НА ГАРАНТИЙНОЕ ОБСЛУЖИВАНИЕ



Модель/Модель:

Серийный номер/Серийный номер:

Дата покупки/Дата покупки:

Штамп продавца/Штамп продавца

Дата пуска в эксплуатацию/Дата пуска в эксплуатацию:

Штамп организации, производившей пуск в эксплуатацию/
Штамп организации, что робила пуск в эксплуатацию

ИЗЫМАЕТСЯ МАСТЕРОМ ПРИ ОБСЛУЖИВАНИИ/ВИЗУАЛЬНОМ МАЙСТРОМ ПРИ ОБСЛУЖИВАНИИ

ТАЛОН НА ГАРАНТИЙНОЕ ОБСЛУЖИВАНИЕ/ ТАЛОН НА ГАРАНТИЙНОЕ ОБСЛУЖИВАНИЕ



Модель/Модель:

Серийный номер/Серийный номер:

Дата покупки/Дата покупки:

Штамп продавца/Штамп продавца

Дата пуска в эксплуатацию/Дата пуска в эксплуатацию:

Штамп организации, производившей пуск в эксплуатацию/
Штамп организации, что робила пуск в эксплуатацию

Гарантийный срок на изделия (водонагревательные приборы) серий EWH SL, EWH S, EWH R, EWH Digital определяется следующим образом: на водосодержащую емкость (стальной бак) гарантийный срок на повреждения от коррозии составляет 96 (девяносто шесть) месяцев, а на остальные элементы изделия гарантийный срок составляет 24 (двадцать четыре) месяца.

На изделия серий EWH Quantum, EWH Quantum Slim, EWH Magnum, EWH Magnum Slim на водосодержащую емкость (бак) гарантийный срок составляет 60 (шестьдесят) месяцев, а на остальные элементы изделия — 24 (двадцать четыре) месяца. На изделия серий EWH Centurio, EWH Centurio H, EWH Centurio Silver, EWH Centurio Silver H, EWH Centurio Digital, EWH Centurio Digital H, EWH Centurio Digital Silver, EWH Centurio Digital Silver H, EWH Royal, EWH Royal H, EWH Royal Silver, EWH Royal Silver H, EWH Formax, EWH Formax DL, EWH Genie O/U, EWH Rival O/U, EWH Interio на водосодержащую емкость (бак) гарантийный срок составляет 84 (восемьдесят четыре) месяца, а на остальные элементы изделия — 24 (двадцать четыре) месяца.

На изделия серий EWH Heatronic, EWH Heatronic Slim, EWH Heatronic DL, EWH Heatronic DL Slim, EWH AXIOmatic Slim, EWH AXIOmatic на водосодержащую емкость (бак) гарантийный срок составляет 60 (шестьдесят) месяцев, а на остальные элементы изделия — 24 (двадцать четыре) месяца.

Гарантия на нагревательный элемент в моделях AXIOmatic Slim, AXIOmatic Advanced Heater Shield — инновационная технология защиты нагревательного элемента — специальное эмалевое покрытие. Гарантия на нагревательный элемент составляет 15 лет с момента продажи, при условии проведения своевременного технического обслуживания. Периодичность проведения обслуживания не реже одного раза в год. Техническое обслуживание должно в обязательном порядке состоять из проверки состояния магниевого анода (при значительном износе — анод подлежит замене), а также очистки внутренней полости бака и нагревательного элемента от известкового налета.

Гарантийный срок на прочие изделия составляет 24 (двадцать четыре) месяца.

Гарантийный срок на комплектующие изделия или составные части (детали, которые могут быть сняты с изделия без применения каких-либо инструментов, т. е. ящики, полки, решетки, корзины, насадки, щетки, трубки, шланги, коронки горелок и др. подобные комплектующие) составляет 3 (три) месяца.

Гарантийный срок на новые комплектующие изделия или составные части, установленные на изделие при гарантийном или платном ремонте, либо приобретенные отдельно от изделия, составляет три месяца со дня выдачи Покупателю изделия по окончании ремонта, либо продажи последнему этих комплектующих/составных частей.

Действительность гарантии

Настоящая гарантия действительна только на территории РФ на изделия, купленные на территории РФ. Гарантия распространяется на производственный или конструкционный дефект изделия. Настоящая гарантия включает в себя выполнение уполномоченным сервисным центром ремонтных работ и замену дефектных деталей изделия в сервисном центре или у Покупателя (по усмотрению сервисного центра). Гарантийный ремонт изделия выполняется в срок не более 45 (сорока пяти) дней.

Настоящая гарантия не дает права на возмещение и покрытие ущерба, произошедшего в результате передачи и регулировки изделия, без предварительного письменного согласия изготовителя, с целью приведения его в соответствие с национальными или местными техническими стандартами и нормами безопасности. Также обращаем внимание Покупателя на то, что в соответствии с Жилищным Кодексом РФ Покупатель обязан согласовать монтаж купленного оборудования с эксплуатирующей организацией и компетентными органами исполнительной власти субъекта Российской Федерации. Продавец и Изготовитель не несут ответственность за любые неблагоприятные последствия, связанные с использованием Покупателем купленного изделия надлежащего качества без утвержденного плана монтажа и разрешения вышеуказанных организаций.

НАСТОЯЩАЯ ГАРАНТИЯ НЕ РАСПРОСТРАНЯЕТСЯ НА:

- периодическое обслуживание и сервисное обслуживание изделия (чистку, замену фильтров);
 - любые адаптации и изменения изделия, в т. ч. с целью усовершенствования и расширения сферы его применения, которая указана в Инструкции по эксплуатации изделия, без предварительного письменного согласия изготовителя.
- #### НАСТОЯЩАЯ ГАРАНТИЯ НЕ ПРЕДОСТАВЛЯЕТСЯ В СЛУЧАЯХ:
- если будет полностью/частично изменен, стерт, удален или будет неразборчив серийный номер изделия;
 - использования изделия не по его прямому назначению, не в соответствии с его Инструкцией по эксплуатации, в том числе, эксплуатации изделия с перегрузкой или совместно со вспомогательным оборудованием, не рекомендуемым Продавцом (изготовителем);
 - наличия на изделии механических повреждений (сколов, трещин, и т. д.), воздействий на изделие чрезмерной силы, химически агрессивных веществ, высоких температур, повышенной влажности/запыленности, концентрированных паров, если что-либо из перечисленного стало причиной неисправности изделия;
 - ремонта/наладки/инсталляции/адаптации/пуска в эксплуатацию изделия не уполномоченными на то организациями/лицами;
 - стихийных бедствий (пожар, наводнение и т. д.) и других причин, находящихся вне контроля Продавца (изготовителя) и Покупателя, которые причинили вред изделию;
 - неправильного подключения изделия к электрической, газовой или водопроводной сети (в т. ч. невыполнение требований раздела Монтаж Инструкции по эксплуатации), а также неисправностей (несоответствия рабочим параметрам и безопасности) электрической, газовой или водопроводной сети и прочих внешних сетей;
 - дефектов, возникших вследствие попадания внутрь изделия посторонних предметов, жидкостей, насекомых и продуктов их жизнедеятельности, и т. д.;
 - неправильного хранения изделия;
 - необходимости замены расходных материалов: ламп, фильтров, элементов питания, аккумуляторов, предохранителей, а также стеклянных/фарфоровых/матерчатых и перемещаемых вручную деталей и других дополнительных быстроизнашивающихся/сменных деталей (комплектующих) изделия, которые имеют собственный ограниченный период работоспособности, в связи с их естественным износом, или если такая замена предусмотрена конструкцией и не связана с разборкой изделия;
 - дефектов системы, в которой изделие использовалось как элемент этой системы.

Ф.И.О. покупателя/П.И.Б. покупца:

Адрес/Адреса:

Телефон/Телефон:

Код заказа:

Дата ремонта/Код замовлення:

Сервис-центр/Сервис-центр:

Мастер/Мастер:

Ф.И.О. покупателя/П.И.Б. покупца:

Адрес/Адреса:

Телефон/Телефон:

Код заказа:

Дата ремонта/Код замовлення:

Сервис-центр/Сервис-центр:

Мастер/Мастер:



В тексте и цифровых обозначениях инструкции могут быть допущены технические ошибки и опечатки.

Изменения технических характеристик и ассортимента могут быть произведены без предварительного уведомления.

Electrolux is a registered trademark used under license from AB Electrolux (publ).

Электролюкс – зарегистрированная торговая марка, используемая в соответствии с лицензией Electrolux AB (публ.).

www.home-comfort.ru
www.electrolux.ru

