

SAMSUNG

ПОЛНОЕ РУКОВОДСТВО

HW-Q990B

Откройте новые грани возможного

Спасибо за приобретение данного устройства Samsung.

Для получения полного комплекса услуг зарегистрируйте ваше устройство на сайте www.samsung.com/register









МЕРЫ ПРЕДОСТОРОЖНОСТИ

ПРЕДУПРЕЖДЕНИЯ ДЛЯ БЕЗОПАСНОГО ИСПОЛЬЗОВАНИЯ

ВО ИЗБЕЖАНИЕ ПОРАЖЕНИЯ ЭЛЕКТРИЧЕСКИМ ТОКОМ НЕ ОТКРЫВАЙТЕ КРЫШКУ (ИЛИ ЗАДНЮЮ ПАНЕЛЬ) УСТРОЙСТВА.

ВНУТРИ УСТРОЙСТВА ОТСУТСТВУЮТ ДЕТАЛИ, РЕМОНТ КОТОРЫХ МОЖЕТ ВЫПОЛНЯТЬ ПОЛЬЗОВАТЕЛЬ. ОБСЛУЖИВАНИЕ ДОЛЖНО ПРОИЗВОДИТЬСЯ КВАЛИФИЦИРОВАННЫМИ СПЕЦИАЛИСТАМИ.

Описание символов, которые могут быть на устройстве Samsung, см. в таблице ниже.

| ВНИМАНИЕ | |
|--|--|
|  | ОПАСНОСТЬ ПОРАЖЕНИЯ ЭЛЕКТРИЧЕСКИМ ТОКОМ НЕ ОТКРЫВАТЬ! |
|  | Этот символ свидетельствует о том, что внутри изделия имеется высокое напряжение. Любой контакт с деталями внутри изделия представляет опасность. |
|  | Этот символ означает, что к изделию прилагается важный документ, касающийся его эксплуатации и технического обслуживания. |
|  | Изделие класса II: этот символ означает, что данное изделие не требует заземления. Если этот символ отсутствует на изделии с проводом питания, изделие ДОЛЖНО иметь надежное соединение с защитным заземлением (заземлением). |
|  | Напряжение переменного тока: этот символ означает, что указанное номинальное напряжение относится к переменному току. |
|  | Напряжение постоянного тока: этот символ означает, что указанное номинальное напряжение относится к постоянному току. |
|  | Внимание!, Перед использованием ознакомьтесь с инструкциями: этот символ призывает пользователей ознакомиться со сведениями по безопасности, приведенными в руководстве пользователя. |
|  | Символ «не для пищевой продукции» применяется в соответствии с техническим регламентом Таможенного союза «О безопасности упаковки» 005/2011 и указывает на то, что упаковка данного продукта не предназначена для повторного использования и подлежит утилизации. Упаковку данного продукта запрещается использовать для хранения пищевой продукции. |
|  | Символ «петля Мебиуса» указывает на возможность утилизации упаковки. Символ может быть дополнен обозначением материала упаковки в виде цифрового и/или буквенного обозначения. |

ПРЕДУПРЕЖДЕНИЕ

- Чтобы снизить риск возникновения пожара или поражения электрическим током, не подвергайте это устройство воздействию дождя или влаги.

ВНИМАНИЕ

- Чтобы отключить устройство от электросети, необходимо извлечь вилку кабеля питания из розетки, соответственно, вилка всегда должна содержаться в исправном состоянии.
- Не подвергайте это устройство воздействию воды. Не ставьте на устройство предметы, заполненные жидкостью, например вазы.
- Для полного отключения питания устройства следует извлечь вилку из розетки. Поэтому вилка должна быть всегда доступна.

МЕРЫ ПРЕДОСТОРОЖНОСТИ

1. Убедитесь, что источник питания переменного тока в вашем доме соответствует требованиям к питанию, приведенным на идентификационной наклейке внизу устройства. Установите устройство горизонтально на подходящую поверхность (мебель), обеспечив достаточно места вокруг него для вентиляции 7 - 10 см. Убедитесь, что вентиляционные отверстия не перекрыты. Не устанавливайте устройство на усилители или другое оборудование, которое может сильно нагреться. Данное устройство предназначено для продолжительного использования. Для отключения устройства отсоедините сетевую вилку из розетки. Если устройство не используется в течение длительного времени, отключите его от сети.
2. Во время грозы отсоединяйте сетевую вилку от розетки. Скачки напряжения питания во время грозы могут повредить устройство.
3. Не подвергайте устройство воздействию прямых солнечных лучей и других источников тепла. Это может вызвать перегрев и привести к неисправности устройства.
4. Защищайте проигрыватель от попадания влаги (например, вода из вазы), не подвергайте его чрезмерному нагреванию (например, не ставьте рядом с камином) и не оставляйте вблизи устройств, излучающих сильные магнитные или электрические поля. В случае неисправной работы устройства отсоедините кабель питания от источника переменного тока. В случае неисправной работы устройства отсоедините кабель питания от источника переменного тока. Устройство предназначено только для личного использования. При хранении устройства в условиях низкой температуры возможно образование конденсата. При транспортировке устройства в зимнее время не включайте его приблизительно в течение 2 часов, пока температура устройства не достигнет комнатной температуры.
5. Батарея, используемая в этом устройстве, содержит химические вещества, способные нанести вред окружающей среде. Не выбрасывайте батарею вместе с бытовым мусором. Не подвергайте батарею воздействию высоких температур, прямых солнечных лучей или огня. Не допускайте короткого замыкания или нагревания батареи, не разбирайте ее.
ВНИМАНИЕ: В случае неправильной замены батареи существует опасность взрыва. Для замены используйте только батареи того же типа.

СОДЕРЖАНИЕ

| | | |
|-----------|--|-----------|
| 01 | Проверка компонентов | 6 |
| 02 | Обзор устройства | 7 |
| | Верхняя панель устройства Soundbar..... | 7 |
| | Нижняя панель Soundbar | 7 |
| 03 | Использование пульта дистанционного управления устройством Soundbar | 8 |
| | Установка батареек перед использованием пульта дистанционного управления (2 батарейки AAA)..... | 8 |
| | Как использовать пульт дистанционного управления | 8 |
| | Активный усилитель голоса (AVA)..... | 10 |
| | Использование скрытых кнопок (кнопки с несколькими функциями)..... | 10 |
| | Выходные характеристики для различных режимов звуковых эффектов..... | 10 |
| | Регулировка громкости устройства Soundbar с помощью пульта дистанционного управления телевизора..... | 11 |
| 04 | Подключение устройства Soundbar | 12 |
| | Подключение питания и устройств..... | 12 |
| | – Рекомендованная схема расположения динамиков..... | 13 |
| | – Режим динамика объемного звучания | 13 |
| | – Ручное подключение сабвуфера или динамиков объемного звучания | 14 |
| | – Сигналы индикатора на задней панели сабвуфера и динамиков объемного звучания | 15 |
| | – Auto EQ | 16 |
| 05 | Подключение к ТВ | 17 |
| | Подключение телевизора с поддержкой HDMI ARC (Обратный аудиоканал) | 17 |
| | Подключение с помощью оптического кабеля | 18 |
| | Подключение по Bluetooth..... | 19 |
| | Подключение по Wi-Fi | 20 |
| | Использование функции Q-Symphony..... | 21 |
| | Использование функции Spacefit sound | 22 |
| 06 | Подключение к внешнему устройству | 23 |
| | Способ 1. Подключение с помощью кабеля HDMI (возможность декодирования и воспроизведения Dolby Atmos/DTS:X)..... | 23 |
| | Способ 2. Подключение с помощью оптического кабеля..... | 24 |
| 07 | Подключение мобильного устройства | 25 |
| | Способ 1. Подключение по Bluetooth | 25 |
| | Способ 2. Подключение по беспроводной сети (Wi-Fi) | 27 |
| | Использование функции Tap Sound | 28 |
| 08 | Подключение через Apple AirPlay 2 | 29 |
| 09 | Установка настенного крепления | 30 |
| | Меры предосторожности при установке..... | 30 |
| | Компоненты для крепления на стену..... | 30 |
| | Установка динамиков объемного звучания на стене..... | 31 |

| | | |
|-----------|--|-----------|
| 10 | Установка устройства Soundbar перед телевизором | 31 |
| | Компонент | 31 |
| 11 | Обновление ПО | 32 |
| | Автоматическое обновление | 32 |
| | Обновление через USB | 32 |
| | Инициализация | 33 |
| 12 | Поиск и устранение неисправностей | 33 |
| 13 | Лицензия | 35 |
| 14 | Примечание о лицензии с открытым исходным кодом | 35 |
| 15 | Важные примечания об обслуживании | 35 |
| 16 | Характеристики и рекомендации | 36 |
| | Технические характеристики | 36 |

01 ПРОВЕРКА КОМПОНЕНТОВ



Основное устройство Soundbar



Пульт дистанционного управления Soundbar /
батарейки



Сабвуфер



Динамик объемного звучания
(левый/правый)



Кабель питания (сабвуфер, динамик объемного
звучания, устройство Soundbar)



Кабель HDMI



Направляющая настенного крепления



Держатель винта



Винт



Крепление кронштейна к стене









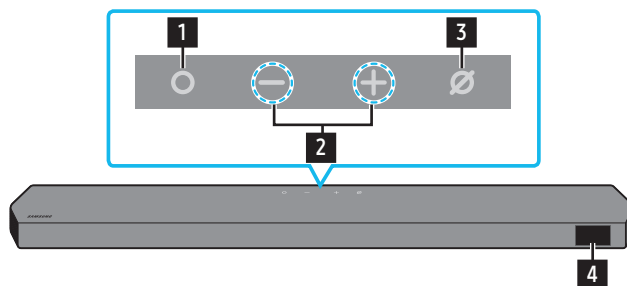

Резиновая ножка

- Характеристики источника электропитания и потребления электроэнергии указаны на наклейке на корпусе устройства. (Наклейка: Задняя панель основного устройства Soundbar)
- Для приобретения дополнительных компонентов или кабелей обратитесь в Сервисный центр Samsung или Службу поддержки Samsung.
- Для подробной информации о настенном креплении или резиновой ножке см. страницы 30~32.
- Конструкция, характеристики и экран приложений могут быть изменены без предварительного уведомления.
- Внешний вид аксессуаров может отличаться от изображений выше.

02 ОБЗОР УСТРОЙСТВА

Верхняя панель устройства Soundbar



| | | |
|----------|--|---|
| 1 | Кнопка  (Многофункциональную) <ul style="list-style-type: none">В режиме ожидания нажмите  (Многофункциональную) кнопку на пульте дистанционного управления, чтобы включить Soundbar.Нажмите  (Многофункциональную) кнопку, чтобы изменить источник входного сигнала. | |
| 2 | Кнопка   (Громкость) Регулирование громкости. | |
| 3 | Кнопка  (Включение/выключение микрофона) Нажмите кнопку, чтобы включить или выключить микрофон. Когда микрофон выключен, светодиодный индикатор горит красным светом. |  |
| 4 | Дисплей Отображает состояние и текущий режим устройства. D.IN → HDMI1 → HDMI 2 → Wi-Fi → BT | |

- При подключении кабеля питания переменного тока кнопка питания начинает работать через 4-6 секунд после подключения.
- При включении данного устройства произойдет задержка от 4 до 5 секунд, прежде чем будет воспроизведен характерный звук.
- Если вы слышите звук с телевизора и Soundbar одновременно, перейдите в меню "Настройки" для звука телевизора и переключите динамик телевизора на "Внешний динамик".

Нижняя панель Soundbar

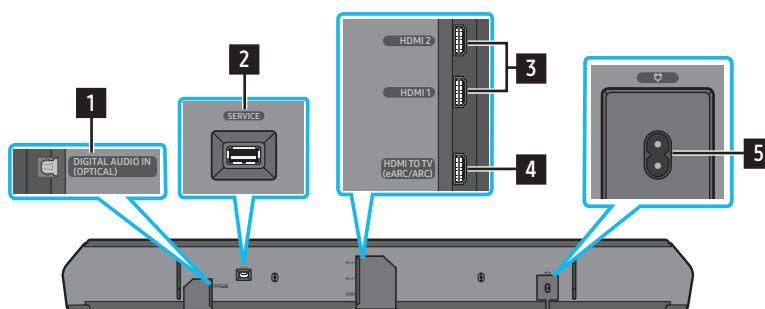

| | |
|----------|---|
| 1 | DIGITAL AUDIO IN (OPTICAL) Подключение к цифровому (оптическому) выходу внешнего устройства. (См. страницу 24) |
| 2 | SERVICE Подключение USB-накопителя для обновления программного обеспечения устройства. |
| 3 | HDMI 1 / HDMI 2 Одновременный ввод цифровых видео- и аудиосигналов с помощью кабеля HDMI. Подключение к выходу HDMI внешнего устройства. (См. страницу 23) |
| 4 | HDMI TO TV (eARC/ARC) Подключение к разъему HDMI на телевизоре. (См. страницу 17) |
| 5 | POWER Подключите кабель питания переменного тока устройства Soundbar. (См. страницу 12) |

- Отключая кабель питания от настенной розетки, потяните его за вилку. Не тяните за сам кабель.
- Не подключайте данное устройство или другие компоненты к розетке переменного тока до тех пор, пока все компоненты не будут соединены.

03 ИСПОЛЬЗОВАНИЕ ПУЛЬТА ДИСТАНЦИОННОГО УПРАВЛЕНИЯ УСТРОЙСТВА SOUNDBAR

Установка батареек перед использованием пульта дистанционного управления (2 батарейки AAA)





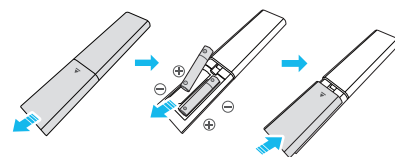

Сдвиньте заднюю крышку в направлении стрелки, пока она не будет полностью снята. Вставьте 2 батарейки AAA (1,5В), расположив их в правильной полярности. Установите крышку батарейного отсека в исходное положение.

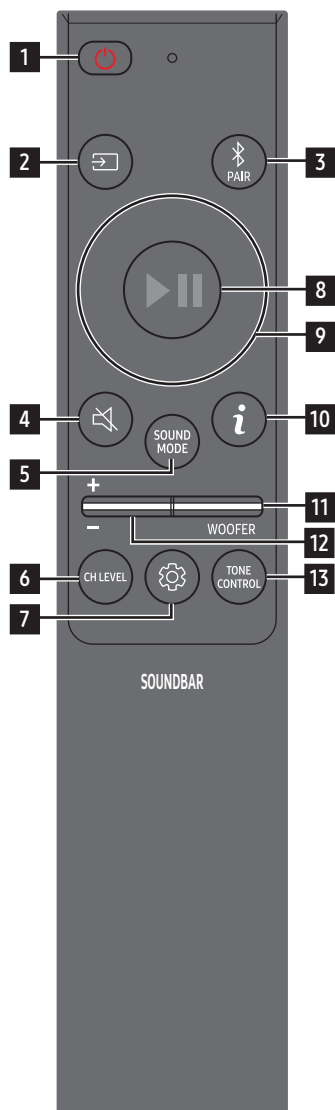









- Изображение отличается в зависимости от соответствующей модели пульта дистанционного управления.

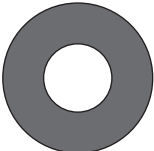

Как использовать пульт дистанционного управления

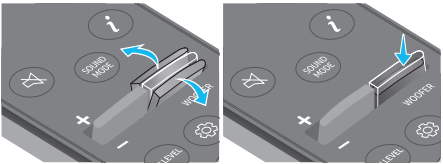

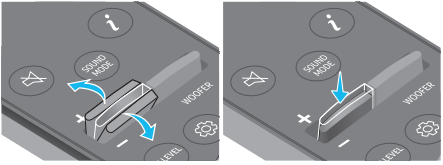
| | | |
|---|--|--|
| 1 |  Питание | <p>Включение и выключение устройства Soundbar.</p> <ul style="list-style-type: none"> • Функция автоматического выключения Устройство автоматически выключается в следующих ситуациях: <ul style="list-style-type: none"> • В режиме D.IN / HDMI 1 / HDMI 2 / Wi-Fi / BT при отсутствии аудиосигнала в течении 18 минут. |
| 2 |  Источник | <p>Нажмите для выбора источника, подключенного к устройству Soundbar.</p> |
| 3 |  Bluetooth PAIR | <p>Переключите устройство Soundbar в режим сопряжения по Bluetooth. Нажмите на кнопку и ждите появления экрана "BT PAIRING" для подключения к новому устройству Bluetooth.</p> |
| 4 |  Выключить звук | <p>Нажмите кнопку  (Выключить звук), чтобы выключить звук. Нажмите эту кнопку еще раз для включения звука.</p> |
| 5 |  SOUND MODE | <p>Нажав кнопку, можно выбрать необходимый режим звучания, например Surround, Game, Standard, Adaptive sound.</p> <ul style="list-style-type: none"> • Standard Воспроизводит оригинальный звук. • Surround Обеспечивает более широкое звуковое поле в сравнении со стандартным. • Game Обеспечивает стереоскопический звук, способствующий погружению в экранное действие во время игры. • Adaptive sound Анализирует содержимое в режиме реального времени и автоматически обеспечивает оптимальное звуковое поле на основе характеристик содержимого. |
| 6 |  CH LEVEL | <p>Нажав кнопку, можно настроить громкость каждого динамика, например Centre level, Side level, Wide level, Front Top level, Rear level, Rear top level и Rear side level.</p> <ul style="list-style-type: none"> • Для контроля громкости каждого динамика выберите в настройках звука элемент Centre level, Side level, Wide level или Front Top level, а затем отрегулируйте уровень громкости в диапазоне от -6 до +6, используя кнопки Вверх/вниз. • Если динамики объемного звучания подключены, выберите Rear level, Rear top level или Rear side level, а затем используйте кнопки Вверх/вниз для регулировки громкости в диапазоне от -6 до +6. |

| | | |
|------------------|---|---|
| <p>7</p> |  <p>Управление звуком</p> | <p>Нажав эту кнопку, можно задать функцию аудио, например Auto EQ, Spacefit sound, AVA, Voice enhance mode, Night mode, Sync, Surround speaker mode, Virtual. Нужный элемент можно отрегулировать при помощи кнопок Вверх/вниз.</p> <ul style="list-style-type: none"> • Если сабвуфер подключен, вы можете использовать функцию Auto EQ. • Режим Voice enhance mode помогает лучше слышать речь в фильмах и телепередачах. • Режим Night mode подходит для просмотра в ночное время: громкость снижается, но речь остается хорошо различимой. • Нажмите и удерживайте кнопку  (Управление звуком) в течение примерно 5 секунд, чтобы отрегулировать звук для каждого частотного диапазона. Можно выбрать частоты 150 Гц, 300 Гц, 600 Гц, 1,2 кГц, 2,5 кГц, 5 кГц и 10 кГц, используя кнопки Влево/Вправо, и каждая из этих частот может быть отрегулирована в диапазоне от -6 до +6 с помощью кнопок Вверх/Вниз. (Убедитесь, что выбран звуковой режим "Standard".) • Если видео и аудио не синхронизированы между телевизором и Soundbar, в разделе управления звуком выберите элемент Sync, а затем установите задержку аудио от 0 до 300 мс, используя кнопки Вверх/вниз. • Элемент Sync поддерживается только для некоторых функций. • Доступность настроек режима Surround speaker mode зависит от технических характеристик совместимого (с устройством Soundbar) динамика объемного звучания. • Для функции динамика Virtual можно задать значение ON/OFF, используя кнопки Вверх/вниз. |
| <p>8</p> |  <p>Воспроизведение / Пауза</p> | <p>Нажатием этой кнопки можно также воспроизвести или приостановить музыку.</p> |
| <p>9</p> |  <p>Вверх/Вниз/Влево/ Вправо</p> |  <p>Нажмите указанные области для выбора Вверх/Вниз/Влево/Вправо.</p> <p>Нажмите Вверх/Вниз/Влево/Вправо на кнопке для выбора или установки функций.</p> <ul style="list-style-type: none"> • Пропустить музыкальный файл Нажмите кнопку Вправо, чтобы выбрать следующий музыкальный файл. Нажмите кнопку Влево, чтобы выбрать предыдущий музыкальный файл. • ID SET Используйте этот параметр, если сабвуфер или динамики системы объемного звучания не подключены или нуждаются в повторном подключении. Когда устройство выключено, нажмите и удерживайте кнопку Вверх в течение 5 секунд, чтобы выполнить функцию ID SET. (См. страницу 14.) |
| <p>10</p> |  <p>Информация</p> | <p>Нажмите, чтобы отобразить информацию об активной функции или доступном кодеке. В режиме BT отображается подключенное устройство (если сопряжение завершено) или "BT ready" (если требуется сопряжение).</p> |
| <p>11</p> |  <p>WOOFER LEVEL</p> |  <p>Нажимайте кнопку вверх или вниз для регулировки громкости вуфера (низких частот).</p> |
| <p>12</p> |  <p>ГРОМКОСТЬ</p> |  <p>Нажмите кнопку вверх или вниз для регулировки громкости звука.</p> <ul style="list-style-type: none"> • Выключить звук Чтобы выключить звук, нажмите кнопку ГРОМКОСТЬ. Нажмите эту кнопку еще раз для включения звука. |
| <p>13</p> |  <p>TONE CONTROL</p> | <p>Нажав кнопку, можно настроить громкость высоких или низких частот. Нужный элемент можно отрегулировать при помощи кнопки Вверх/Вниз. Эта функция включена в любом режиме звука кроме Standard.</p> <ul style="list-style-type: none"> • Для контроля громкости высоких или низких частот выберите в настройках звука элемент TREBLE или BASS, а затем отрегулируйте уровень громкости в диапазоне от -6 до +6, используя кнопки Вверх/Вниз. • Уровень вуфера меняется в соответствии с громкостью низких частот. |

Активный усилитель голоса (AVA)

- Анализирует внешний шум в реальном времени при воспроизведении звука на Soundbar, чтобы голос всегда звучал четко.
- Во время анализа никакие данные не сохраняются.

Использование скрытых кнопок (кнопки с несколькими функциями)

| Скрытая кнопка | | Справочная страница |
|---|---|---------------------|
| Кнопка пульта дистанционного управления | Функция | |
| WOOFER (Вверх) | Пульт дистанционного управления ТВ Вкл./Выкл. (Режим ожидания) | страница 11 |
| Вверх | ID SET | страница 14 |
|  (Управление звуком) | Эквалайзер 7-полосный | страница 9 |

Выходные характеристики для различных режимов звуковых эффектов

| Эффект | Вход | Выход |
|----------------|---------------------|---|
| | | С сабвуфером и динамиком объемного звучания |
| Standard | 2.0 канала | 2.1 канала |
| | 5.1 канала | 5.1 канала / 7.1 канала (DTS) |
| | 7.1 канала | 7.1 канала |
| | Dolby Atmos®, DTS:X | 7.1.4 канала |
| Surround | 2.0 канала | 11.1.4 канала |
| | 5.1 канала | 11.1.4 канала |
| | 7.1 канала | 11.1.4 канала |
| | Dolby Atmos®, DTS:X | 11.1.4 канала |
| Game | 2.0 канала | 11.1.4 канала |
| | 5.1 канала | 11.1.4 канала |
| | 7.1 канала | 11.1.4 канала |
| | Dolby Atmos®, DTS:X | 11.1.4 канала |
| Adaptive sound | 2.0 канала | 11.1.4 канала |
| | 5.1 канала | 11.1.4 канала |
| | 7.1 канала | 11.1.4 канала |
| | Dolby Atmos®, DTS:X | 11.1.4 канала |

Динамики объемного звучания не будут воспроизводить звук для 2-канального выхода, пока используется режим **Standard**. Чтобы включить звук для динамиков объемного звучания, измените режим эффектов на **Surround**.

Регулировка громкости устройства Soundbar с помощью пульта дистанционного управления телевизора







Регулируйте громкость устройства Soundbar с помощью пульта дистанционного управления ТВ.

- Данная функция может быть использована только с ИК-пультами дистанционного управления. Пульты дистанционного управления Bluetooth (пульты, требующие сопряжения) не поддерживаются.
- Установите для динамика телевизора значение **Внешний динамик**, чтобы использовать эту функцию.
- Производители, поддерживающие данную функцию:
Samsung, VIZIO, LG, Sony, Sharp, PHILIPS, PANASONIC, TOSHIBA, Hisense, RCA

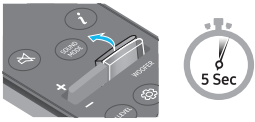
1. Отключите устройство Soundbar.

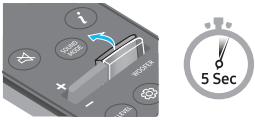
2. Нажмите кнопку **WOOFER** вверх и удерживайте ее в течение 5 секунд.

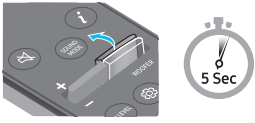
При каждом нажатии и удержании кнопки **WOOFER** в течение 5 секунд режим устройства переключается в следующем порядке: "**OFF-TV REMOTE**" (режим по умолчанию), "**SAMSUNG-TV REMOTE**", "**ALL-TV REMOTE**".

| Кнопка пульта дистанционного управления | Дисплей | Состояние |
|--|--|--|
|  | (Стандартный режим)  | Выключение пульта дистанционного управления ТВ. |
|  |  | Включение ИК-пульта дистанционного управления телевизора Samsung. |
|  |  | Включение ИК-пульта дистанционного управления телевизора сторонних производителей. |

04 ПОДКЛЮЧЕНИЕ УСТРОЙСТВА SOUNDBAR

Подключение питания и устройств

С помощью кабеля питания подключите сабвуфер, динамики объемного звучания и колонку Soundbar к электрической розетке, соблюдая следующий порядок действий:

- Характеристики необходимого источника электрического питания и потребления электроэнергии указаны на наклейке на корпусе устройства. (Наклейка: Задняя панель основного устройства Soundbar)
1. Подключите сетевой шнур к сабвуферу.

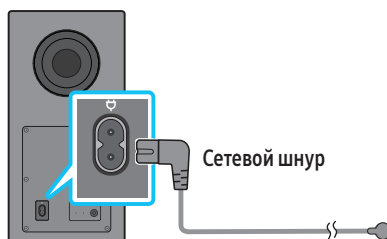

Задняя панель сабвуфера

2. Подключите кабель питания к левому и правому динамикам объемного звучания.



Нижняя панель левого и правого динамиков объемного звучания

3. Подключите кабель питания к колонке Soundbar.

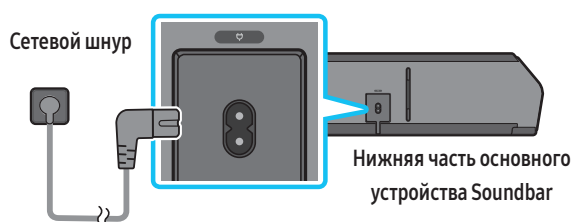

4. Подключите питание к панели Soundbar, сабвуферу и динамикам объемного звучания. Сабвуфер и динамики объемного звучания подключаются автоматически при включении колонки Soundbar.

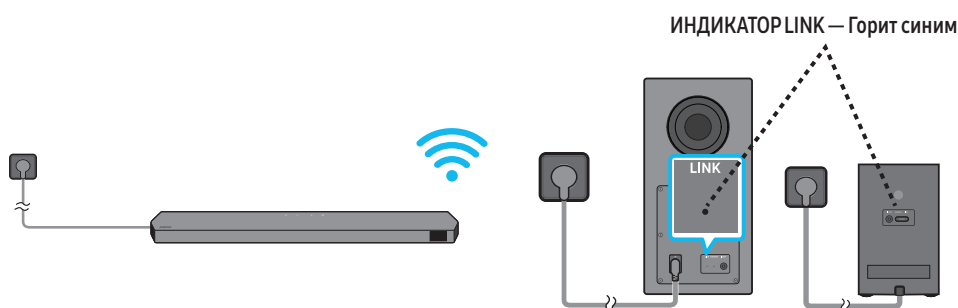

ПРИМЕЧАНИЕ

- Подключите сабвуфер и динамики объемного звучания перед подключением к панели Soundbar. Сабвуфер и динамики объемного звучания подключатся автоматически при включении колонки Soundbar.
- Если отсоединить кабель питания и снова подключить его во время работы устройства, Soundbar включится автоматически.

Рекомендованная схема расположения динамиков

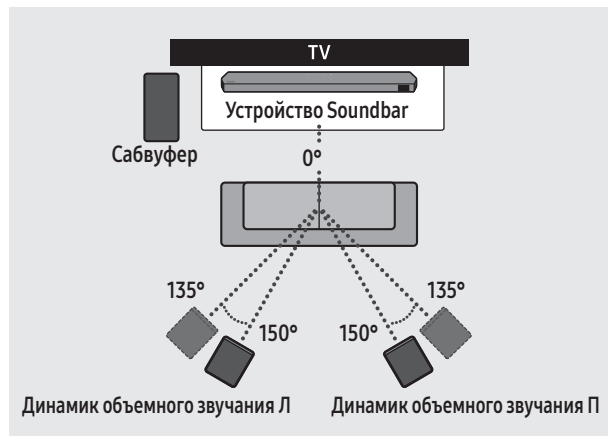

⚠ ВНИМАНИЕ

- Беспроводные приемные антенны встроены в беспроводной сабвуфер и динамики объемного звучания. Не допускайте попадания воды и влаги на эти компоненты.
- Для оптимального прослушивания убедитесь, что в области установки беспроводного сабвуфера и динамиков объемного звучания нет никаких препятствий.

Режим динамика объемного звучания

Оптимальный объемный звук зависит от положения заднего динамика. Положение динамика показано на рисунке ниже.

Чтобы включить этот режим, выберите Surround Speaker с помощью пульта ДУ устройства Soundbar.

(🔊 Управление звуком) → Surround speaker → ▲ (Вверх) / ▼ (Вниз) → Front / Rear

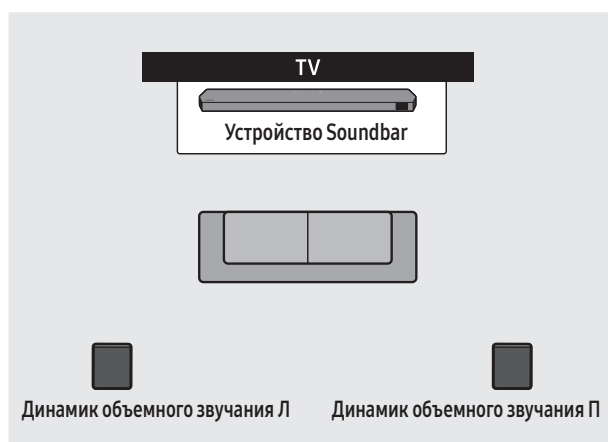

Расположение сзади

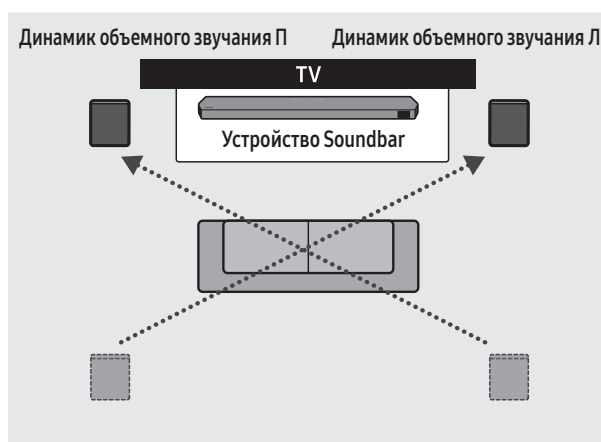

Расположение спереди

ПРИМЕЧАНИЕ

- Этот режим доступен только для моделей Soundbar со специальным динамиком объемного звучания.
- В режиме расположения Front передние динамики направлены в вашу сторону.
- По умолчанию используется режим расположения Rear.

Ручное подключение сабвуфера или динамиков объемного звучания

Действия, которые необходимо выполнить перед подключением сабвуфера вручную:

- Проверьте, правильно ли подключены кабели питания колонки Soundbar и сабвуфера или динамиков объемного звучания.
- Убедитесь, что устройство Soundbar выключено.

1. Отключите основное устройство Soundbar.
2. Нажмите и удерживайте в течение 5 секунд кнопку **ID SET** на задней панели сабвуфера и динамиков объемного звучания.
 - Красный индикатор на задней панели каждого динамика выключается, а синий индикатор начинает мигать.

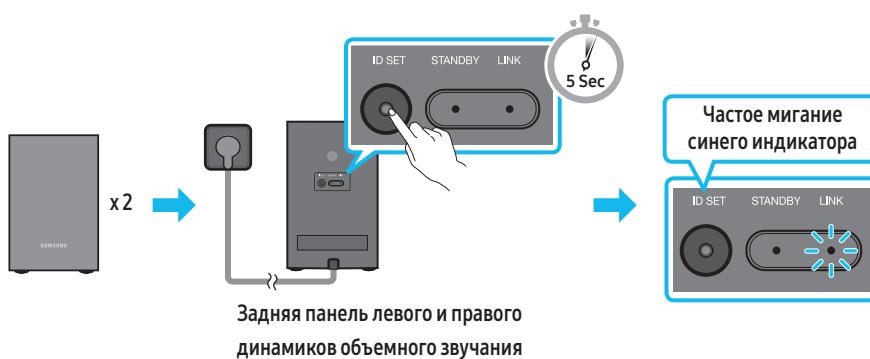
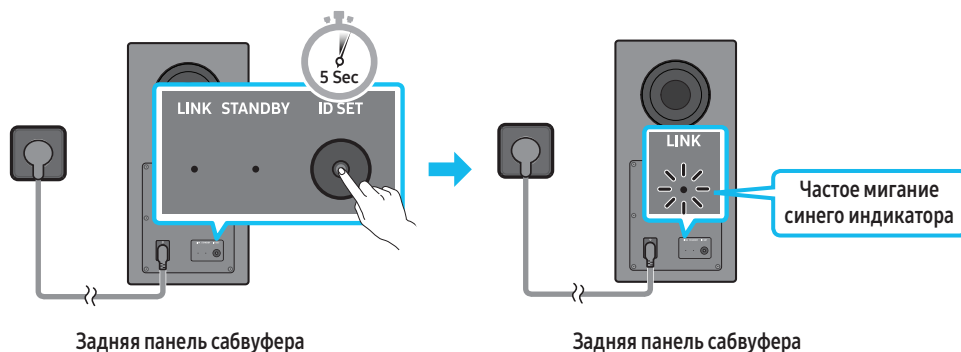

3. Нажмите кнопку **Вверх** на пульте дистанционного управления и удерживайте ее в течение 5 секунд.
 - На дисплее Soundbar отобразится сообщение **ID SET**, которое через некоторое время пропадет.
 - Soundbar автоматически включится после завершения процесса **ID SET**.

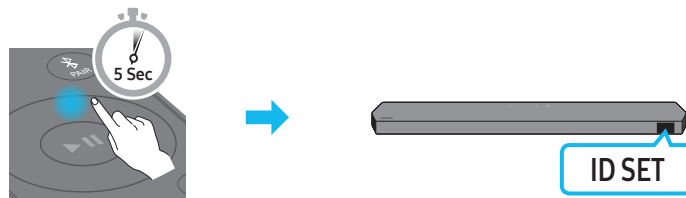



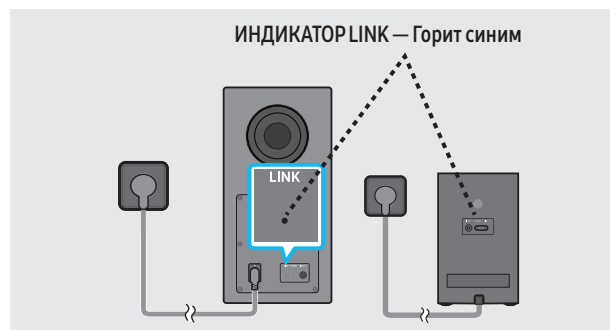



4. Убедитесь, что светодиодный индикатор LINK горит синим цветом (это означает, что подключение завершено).

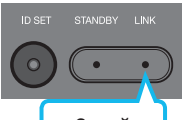

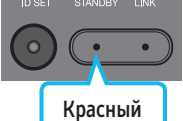
Индикатор LINK перестанет мигать и загорится синим, когда будет установлено подключение между колонкой Soundbar и беспроводным сабвуфером, а также динамиками объемного звучания.

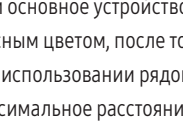
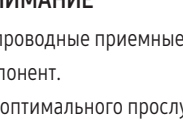
Сигналы индикатора на задней панели сабвуфера и динамиков объемного звучания

| Светодиодный индикатор | Состояние | Описание | Решение |
|--|-----------|--|--|
| <p>Сабвуфер</p>  <p>Синий</p> <p>Динамики объемного звучания</p>  <p>Синий</p> | Вкл. | Успешно подключен (обычный режим работы) | - |
| <p>Сабвуфер</p>  <p>Синий</p> <p>Динамики объемного звучания</p>  <p>Синий</p> | Мигает | Восстановление соединения | Проверьте правильность подключения кабеля питания к основному устройству Soundbar или подождите примерно 5 минут. Если мигание не прекращается, попробуйте подключить сабвуфер и динамики объемного звучания вручную. См. страницу 14. |
| <p>Сабвуфер</p>  <p>Красный</p> <p>Динамики объемного звучания</p>  <p>Красный</p> | Вкл. | В режиме ожидания (основное устройство Soundbar выключено) | Проверьте правильность подключения кабеля питания к основному устройству Soundbar. |
| <p>Сабвуфер</p>  <p>Красный</p> <p>Динамики объемного звучания</p>  <p>Красный</p> | Вкл. | Подключение не удалось | Выполните повторное подключение. См. инструкции по ручному подключению на стр. 14. |
| <p>Сабвуфер</p>  <p>Красный и синий</p> <p>Динамики объемного звучания</p>  <p>Красный и синий</p> | Мигает | Сбой | См. контактную информацию сервисного центра Samsung в этом руководстве. |

ПРИМЕЧАНИЕ

- Если основное устройство выключено, беспроводной сабвуфер перейдет в режим ожидания, а светодиод STANDBY на задней панели сабвуфера загорится красным цветом, после того как несколько раз мигнет синим цветом.
- При использовании рядом с устройством Soundbar другого устройства, работающего на той же частоте, помехи могут вызвать прерывание звука.
- Максимальное расстояние передачи беспроводного сигнала основного устройства составляет около 10 м, но может различаться в зависимости от условий эксплуатации. Если между основным устройством и беспроводным сабвуфером находится железобетонная или металлическая стена, система может не работать полностью, так как беспроводной сигнал не может пройти через металл.

⚠ ВНИМАНИЕ

- Беспроводные приемные антенны встроены в беспроводной сабвуфер и динамики объемного звучания. Не допускайте попадания воды и влаги на этот компонент.
- Для оптимального прослушивания убедитесь, что вокруг беспроводного сабвуфера и динамиков объемного звучания нет никаких препятствий.

Auto EQ

Технология **Auto EQ** компании Samsung обеспечивает более естественное и мягкое басовое звучание за счет калибровки низких частот, улавливаемых микрофоном, на сабвуфере. Появление низких частот, как правило, обусловлено размером комнаты и положением сабвуфера.

- **Сабвуфер должен быть расположен на расстоянии не менее 8 см от стен, мебели и других секций.**
- Во время выполнения настройки **Auto EQ** в комнате должна соблюдаться максимально возможная тишина.
- Не нажимайте какие-либо кнопки, пока настройка **Auto EQ** не будет завершена.
- Процесс настройки **Auto EQ** занимает около 2 минут.
- Во время выполнения настройки **Auto EQ** основное устройство Soundbar и задние динамики не будут воспроизводить звук.

При использовании функции в первый раз

1. Нажимайте кнопку  (**Управление звуком**), пока не будет выбран параметр **Auto EQ**.
2. С помощью кнопок **Вверх/Вниз** выберите параметр **Tuning**, после чего нажмите кнопку **▶||**.
3. Начнется настройка, ход выполнения которой будет отображаться в процентах.
 - Для отмены настройки нажмите кнопку **Вверх, Вниз, Влево, Вправо** или **▶||**, а затем кнопку **▶||** для подтверждения.
 - При ошибке настройки индикатор мигает красным цветом.
 - Если настройка выполнена, индикатор мигает синим цветом.

Если вы завершили процесс настройки

1. Нажимайте кнопку  (**Управление звуком**), пока не будет выбран параметр **Auto EQ**.
2. С помощью кнопок **Вверх/Вниз** выберите параметр **Tuning**, после чего нажмите кнопку **▶||**.
3. С помощью кнопок **Вверх/Вниз** выберите один из следующих параметров.
 - **On**: Включение ранее настроенных параметров эквалайзера.
 - **Off**: Включение параметров эквалайзера по умолчанию.
 - **Tuning**: Повторный запуск процесса настройки.

05 ПОДКЛЮЧЕНИЕ К ТВ

Подключение телевизора с поддержкой HDMI ARC (Обратный аудиоканал)

⚠ ВНИМАНИЕ

- При одновременном подключении кабеля HDMI и оптического кабеля сигнал HDMI принимается в первую очередь.
- Для подключения телевизора к устройству Soundbar с помощью кабеля HDMI, убедитесь в подключении к разъемам, отмеченным надписью ARC. В противном случае, воспроизведение звука с ТВ может отсутствовать.
- Рекомендуемый кабель: **High Speed HDMI Cable with Ethernet**.

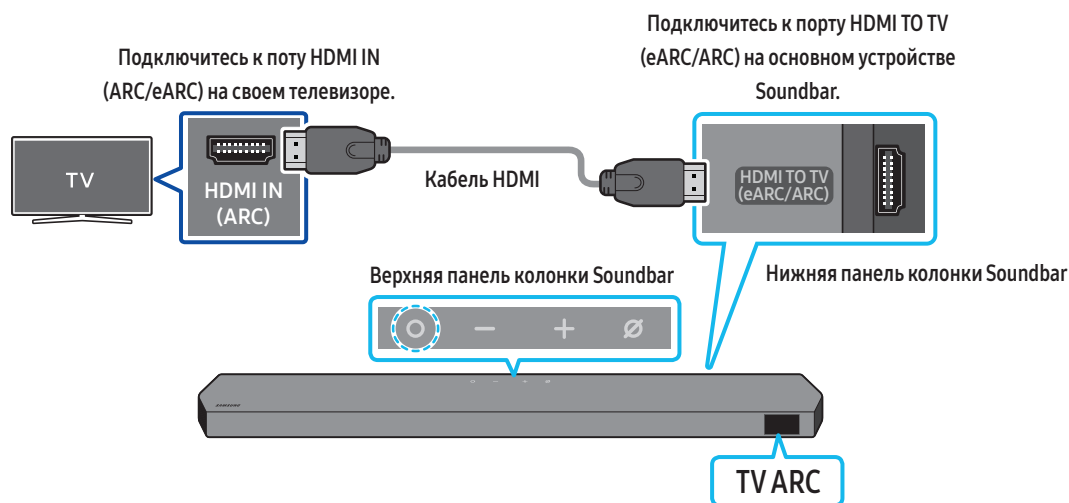

1. Выключите устройство Soundbar и ТВ, а затем подключите кабель HDMI, как показано на рисунке.
2. Включите устройство Soundbar и ТВ.
3. "TV ARC" отображается на окне дисплея основного устройства Soundbar и воспроизводится звук ТВ с устройства Soundbar.
 - Если звук телевизора не выводится, нажмите **О (Многофункциональную)** кнопку на верхней панели Soundbar или кнопку **⇒ (Источник)** на пульте дистанционного управления, чтобы переключиться в режим "D.IN". На экране попеременно отображаются "D.IN" и "TV ARC", и воспроизводится звук ТВ.
 - При подключении телевизора, поддерживающего функцию eARC, на дисплее появится сообщение "eARC" и прозвучит звуковой сигнал.
 - Чтобы подключиться к eARC, для функции eARC в меню телевизора должно быть установлено значение "Вкл.". Для получения подробной информации о настройке см. руководство пользователя телевизора.
(например, телевизор Samsung: Главная (🏠) → Меню → Настройки (⚙) → Все настройки (⚙) → Звук → Expert Settings → HDMI-eARC Mode (Auto))
 - Если "TV ARC" не отображается в окне дисплея основного устройства Soundbar, убедитесь в том, что кабель HDMI подключен к правильному порту.
 - Используйте кнопки громкости на пульте дистанционного управления ТВ для изменения громкости на устройстве Soundbar.

ПРИМЕЧАНИЕ

- При подключении телевизора с поддержкой HDMI ARC (Обратный аудиоканал) к устройству Soundbar через кабель HDMI можно выполнять цифровую передачу видео- и аудиоданных без необходимости подключения отдельного оптического кабеля.
- Рекомендуется по возможности использовать кабель HDMI без сердечника. При использовании кабеля HDMI с сердечником диаметр кабеля не должен превышать 14 мм.
- Это функция не доступна, если кабель HDMI не поддерживает технологию ARC.
- Если звук радиопередачи закодирован в формате Dolby Digital, а параметр «Digital Output Audio Format» на вашем телевизоре установлен на формат PCM, рекомендуется изменить данный параметр на формат Dolby Digital. При изменении параметров на телевизоре качество звука будет улучшено. (В меню телевизора пункты Dolby Digital и PCM могут называться по-разному в зависимости от производителя устройства.)
- Протоколы ARC/eARC поддерживают технологию Dolby Atmos.
- Убедитесь, что содержимое поддерживает технологию Dolby Atmos®.

Подключение с помощью оптического кабеля

Контрольный список проверки перед подключением

- При одновременном подключении кабеля HDMI и оптического кабеля сигнал HDMI принимается в первую очередь.
- При использовании оптического кабеля и разъемов с защитными колпачками убедитесь, что защитные колпачки сняты.

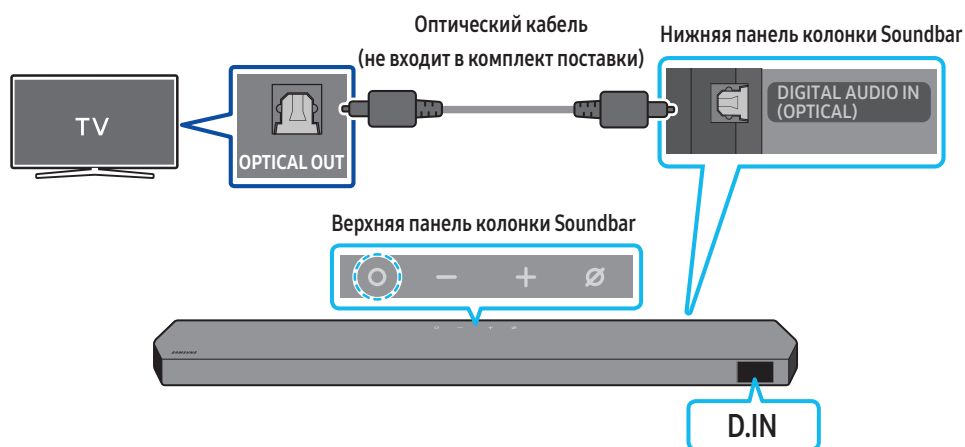

1. Выключите телевизор и устройство Soundbar, подключите порт **DIGITAL AUDIO IN (OPTICAL)** на устройстве Soundbar и **OPTICAL** порт на телевизоре с помощью оптического кабеля (не входит в комплект поставки), как показано на рисунке.
2. Включите устройство Soundbar и ТВ.
3. Для выбора режима "**D.IN**" нажмите **○ (Многофункциональную)** кнопку на верхней панели Soundbar или кнопку **⇒ (Источник)** на пульте дистанционного управления.
4. Звук с ТВ начнет воспроизводиться с устройства Soundbar.

Подключение по Bluetooth

При подключении телевизора Samsung с помощью Bluetooth можно прослушивать стерео звук без необходимости подключения кабелей.

- Возможно одновременное подключение только одного телевизора.
- Возможно подключение телевизора Samsung с поддержкой Bluetooth. Проверьте характеристики вашего телевизора.

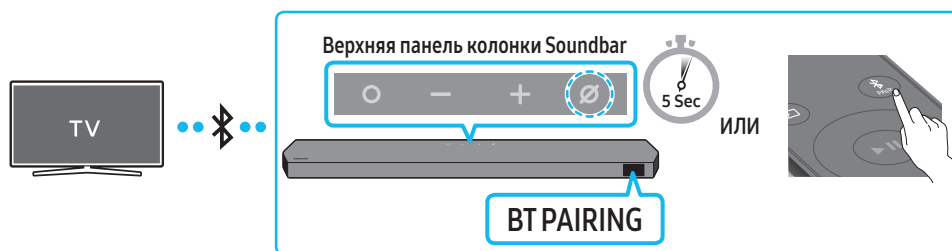

Начальное подключение

1. Нажмите кнопку **PAIR** на пульте дистанционного управления Soundbar, чтобы включить режим "BT PAIRING".

(ИЛИ) а. Нажмите **Многофункциональную** кнопку на верхней панели, а затем выберите "BT".

При обнаружении ранее подключавшихся устройств надпись "BT" автоматически изменится на "BT PAIRING" или "BT READY" в течение нескольких секунд.

б. При появлении сообщения "BT READY" нажмите и удерживайте кнопку **Включения/выключения микрофона** на верхней панели Soundbar не менее 5 секунд, пока не появится сообщение "BT PAIRING".

2. Выберите режим Bluetooth на телевизоре Samsung.

(Например: Главная (🏠) → Меню → Настройки (⚙️) → Все настройки (⚙️) → Звук → Вывод звука → Список динамиков Bluetooth → Soundbar Q***B (Bluetooth).)

3. Выберите "Soundbar Q***B" в списке на экране телевизора.

Доступное устройство Soundbar будет обозначено надписью "Необходимо выполнить сопряжение" или "Сопряжено" в списке устройств Bluetooth на телевизоре. Для подключения телевизора Samsung к устройству Soundbar выберите сообщение, а затем установите соединение.

- При подключении телевизора Samsung на переднем дисплее устройства Soundbar появится надпись [Имя ТВ] → "BT".

4. Теперь можно прослушивать звук телевизора Samsung с устройства Soundbar.

- После первого подключения устройства Soundbar к вашему телевизору Samsung, используйте режим "BT READY" для повторного подключения.

Если устройство не может подключиться

- Если в списке динамиков телевизора Samsung есть устройство Soundbar (например, Soundbar Q***B), удалите его.
- Затем повторите шаги с 1 по 3.

Отключение устройства Soundbar от телевизора Samsung

Чтобы выбрать режим, отличный от "BT", нажмите **Многофункциональную** кнопку на верхней панели Soundbar или кнопку **Источник** на пульте дистанционного управления.

- Отключение занимает время, потому что телевизор Samsung должен принять отклик от устройства Soundbar.

(Время, необходимое для этой процедуры, может различаться в зависимости от модели телевизора Samsung)

В чем разница между BT READY и BT PAIRING?

- **BT READY:** Этот режим позволяет выполнить повторное подключение любого телевизора Samsung или мобильного устройства, которое было подключено ранее.
- **BT PAIRING:** Этот режим позволяет подключить новое устройство к Soundbar.
(Нажмите кнопку **PAIR** на пульте дистанционного управления Soundbar или нажмите кнопку **Включения/выключения микрофона** на верхней панели Soundbar и удерживайте ее не менее 5 секунд, когда Soundbar находится в режиме "BT".)

Заметки о Bluetooth-подключении

- Расположите новое устройство на расстоянии до 1 м для подключения по Bluetooth.
- Если при подключении устройства Bluetooth запрашивается PIN-код, введите <0000>.
- Устройство Soundbar автоматически выключится после 18 минут в режиме готовности.
- Устройство Soundbar может не выполнять поиск устройств Bluetooth или не подключаться должным образом в следующих условиях
 - При наличии мощного электрического поля вокруг устройства.
 - При одновременном сопряжении нескольких устройств Bluetooth с устройством Soundbar.
 - При включенном или находящемся не на месте устройстве Bluetooth или в случае неисправности.
- Электронные устройства могут вызывать радиопомехи. Устройства, генерирующие электромагнитные волны, следует держать подальше от основного устройства Soundbar, например, микроволновые печи, устройства беспроводной локальной сети и т.д.

Подключение по Wi-Fi

Контрольный список проверки перед подключением

- Подключение по Wi-Fi доступно только на телевизоре Samsung.
- Проверьте, включен ли **беспроводной маршрутизатор (Wi-Fi)** и **подключен ли телевизор к маршрутизатору**.
- Телевизор и устройство Soundbar должны быть подключены к одной беспроводной сети (Wi-Fi).
- Если ваш беспроводной маршрутизатор (Wi-Fi) использует канал DFS, установить подключение по Wi-Fi между телевизором и устройством Soundbar будет невозможно. Обратитесь к поставщику интернет-услуг для получения дополнительной информации.
- Меню телевизора может отличаться в зависимости от года выпуска, см. руководство пользователя своего ТВ.
- Для подключения телевизора к устройству Soundbar по Wi-Fi сначала подключите устройство Soundbar к беспроводному маршрутизатору. Для получения подробной информации о подключении по Wi-Fi см. страницу 27.

1. Для получения подробной информации о подключении к Soundbar по Wi-Fi см. раздел "**Способ 2. Подключение по беспроводной сети (Wi-Fi)**" на странице 27.
2. Измените источник входного сигнала телевизора на устройство Soundbar в меню «Аудио».
 - **Телевизоры Samsung, выпущенные в 2017 г. или позже**
Главная (🏠) → Меню → Настройки (⚙️) → Все настройки (⚙️) → Звук → Вывод звука → Soundbar Q***B (Wi-Fi)

ПРИМЕЧАНИЕ

Подключение к системе Dolby Atmos по сети Wi-Fi доступно лишь на некоторых телевизорах Samsung и моделях устройства Soundbar.

Использование функции Q-Symphony

Для работы функции Q-Symphony устройство Soundbar синхронизируется с телевизором Samsung для вывода звука через оба устройства, чтобы обеспечить оптимальный эффект объемного звучания. Если устройство Soundbar подключено, появится надпись "TV+Soundbar" в меню **Вывод звука** на телевизоре. Выберите соответствующее меню.

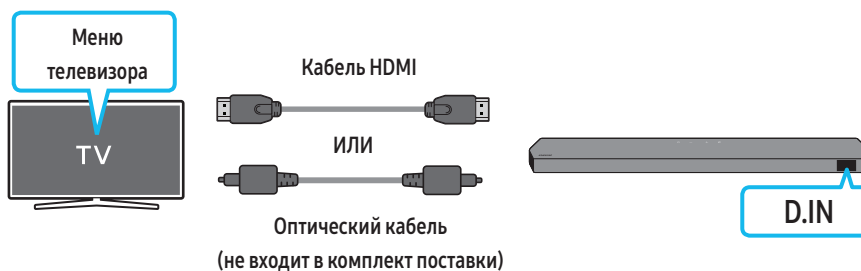

- Пример меню на телевизоре: TV + [AV] Название серии Soundbar (HDMI)

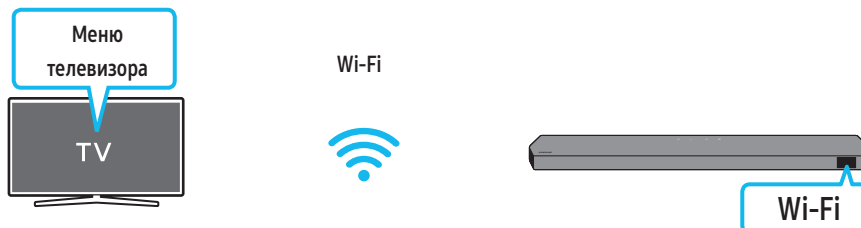

- Пример меню на телевизоре: TV + [AV] Название серии Soundbar (Wi-Fi)

ПРИМЕЧАНИЕ

- Эта функция используется в соответствии с кодеком, который поддерживается телевизором.
- Эта функция поддерживается только при подключении кабеля HDMI или оптического кабеля (не входит в комплект поставки) или при подключении к сети Wi-Fi.
- Отображаемое сообщение может отличаться в зависимости от модели телевизора.
- Убедитесь, что телевизор и устройство Soundbar подключены к одному беспроводному маршрутизатору / работают на одной частоте.
- Эта функция доступна лишь на некоторых телевизорах Samsung и на некоторых моделях устройства Soundbar.

Использование функции Spacefit sound

Обеспечивает оптимальное качество звука за счет анализа пространства.

Способ 1. Подключение через устройство Soundbar

Чтобы включить эту функцию, включите режим Spacefit Sound с помощью пульта ДУ устройства Soundbar.

(🔊 (Управление звуком) → "Spacefit sound Off" → ▲ (Вверх) → "Spacefit sound On")

- Эта возможность доступна во всех звуковых режимах.

Способ 2. Подключение через телевизор

Для включения этой функции включите режим Адаптивный звук+ в меню телевизора Samsung.

(Главная (🏠) → Меню → Настройки (⚙️) → Все настройки (⚙️) → General → Настройки интеллектуального режима → Адаптивный звук+)

- При включении режима **Адаптивный звук+** на телевизоре режим звучания Soundbar автоматически изменится на **Адаптивный звук+**.

ПРИМЕЧАНИЕ

Эта функция работает, если устройство Soundbar подключено к какому-либо телевизору Samsung.

06 ПОДКЛЮЧЕНИЕ К ВНЕШНЕМУ УСТРОЙСТВУ

Способ 1. Подключение с помощью кабеля HDMI (возможность декодирования и воспроизведения Dolby Atmos/DTS:X)

Контрольный список проверки перед подключением

- Если параметры вывода звука включают «Дополнительный звук», убедитесь, что для параметра «Дополнительный звук» установлено значение «Выкл.».
- Убедитесь, что содержимое поддерживает технологию Dolby Atmos®/DTS:X.

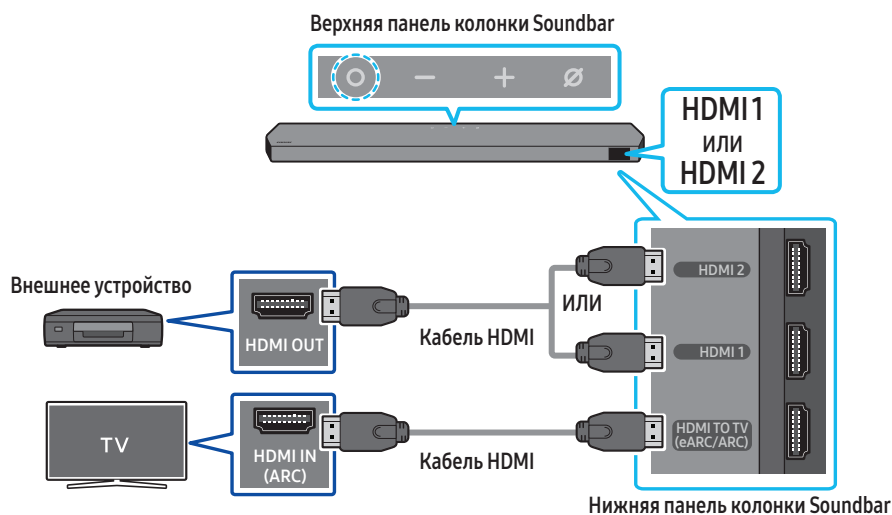

1. Используйте кабель HDMI для подключения порта HDMI OUT на внешнем устройстве к порту **HDMI** на нижней панели колонки Soundbar.
2. Используйте кабель HDMI для подключения порта HDMI IN на телевизоре к порту **HDMI TO TV (eARC/ARC)** на нижней панели колонки Soundbar.
3. Включите колонку Soundbar, телевизор и внешнее устройство.
4. Нажмите **○ (Многофункциональную)** кнопку на верхней панели устройства Soundbar или кнопку **⇒ (Источник)** на пульте ДУ, чтобы выбрать режим "HDMI 1" или "HDMI 2".
5. На дисплее устройства Soundbar отобразится уведомление о том, что выбран режим "HDMI 1" или "HDMI 2", после чего устройство Soundbar начнет воспроизводить звук.

ПРИМЕЧАНИЕ

- При использовании системы Dolby Atmos®/DTS:X: Если источником входного сигнала является Dolby Atmos®/DTS:X, см. раздел «Выходные характеристики для различных режимов звуковых эффектов» на странице 10
- Когда Dolby Atmos® включен, на переднем дисплее появится сообщение "DOLBY ATMOS".
- Если включена технология DTS:X, на верхнем дисплее появится надпись "DTS:X".
- **Настройка Dolby Atmos®/DTS:X на BD-проигрывателе или другом устройстве**
Откройте параметры вывода звука в меню настроек BD-проигрывателя или другого устройства и убедитесь, что для параметра Bitstream выбрано значение "Без кодирования". Например, на BD-проигрывателе Samsung перейдите в Главное меню → Звук → Цифровой выход, а затем выберите Bitstream (необработанный).

Поддерживаемая спецификация сигналов UHD (3840 x 2160p)

| Частота кадров (кадров в секунду) | Глубина цвета | RGB 4:4:4 | YCbCr 4:4:4 | YCbCr 4:2:2 | YCbCr 4:2:0 |
|-----------------------------------|---------------|-----------|-------------|-------------|-------------|
| < 60 | 8 бит | 0 | 0 | 0 | 0 |
| | 10 бит | - | - | 0 | 0 |
| | 12 бит | - | - | 0 | 0 |
| 120 | 8 бит | - | - | - | - |
| | 10 бит | - | - | - | - |

- Поддерживаемая спецификация может отличаться в зависимости от подключенного внешнего устройства или условий использования.

Способ 2. Подключение с помощью оптического кабеля

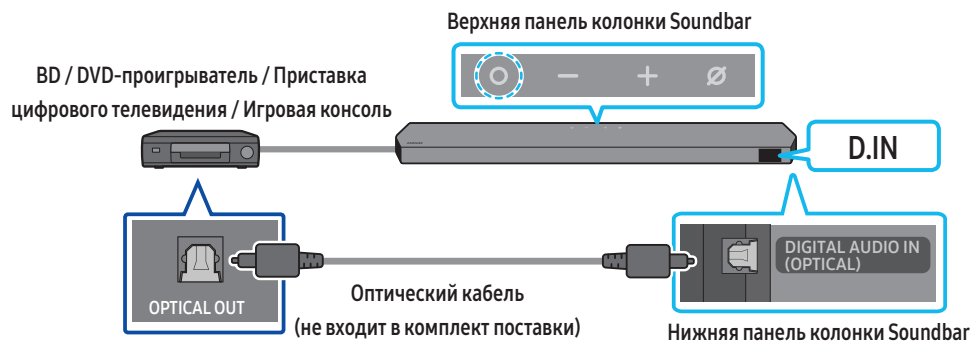

1. Используйте оптический кабель (не входит в комплект поставки) для подключения порта **DIGITAL AUDIO IN (OPTICAL)** на основном устройстве Soundbar и порта **OPTICAL OUT** на внешнем устройстве.
2. Включите устройство Soundbar и внешнее устройство.
3. Чтобы выбрать режим "D.IN" нажмите **Многофункциональную** кнопку на верхней панели Soundbar или кнопку **Источники** на пульте дистанционного управления.
4. Устройство Soundbar начнет воспроизводить звук с внешнего устройства.

07 ПОДКЛЮЧЕНИЕ МОБИЛЬНОГО УСТРОЙСТВА

Способ 1. Подключение по Bluetooth

При подключении мобильного устройства с помощью Bluetooth, можно прослушивать стерео звук без необходимости подключения кабелей.

- При подключении сопряженного устройства Bluetooth к выключенному устройству Soundbar, Soundbar автоматически включится.

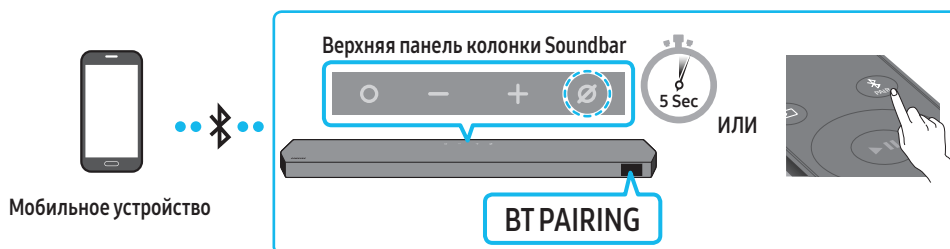

Начальное подключение

- При подключении нового устройства Bluetooth убедитесь в том, что устройство расположено на расстоянии до 1 м.

1. Нажмите кнопку **PAIR** на пульте дистанционного управления Soundbar, чтобы включить режим "BT PAIRING".

(ИЛИ) а. Нажмите **Многофункциональную** кнопку на верхней панели, а затем выберите "BT".

При обнаружении ранее подключавшихся устройств надпись "BT" автоматически изменится на "BT PAIRING" или "BT READY" в течение нескольких секунд.

б. При появлении сообщения "BT READY" нажмите и удерживайте кнопку **Включение/выключение микрофона** на верхней панели Soundbar не менее 5 секунд, пока не появится сообщение "BT PAIRING".

2. Выберите "Soundbar Q***B" в списке, который появится на вашем устройстве.

- При подключении Soundbar к мобильному устройству на переднем дисплее появится надпись [Имя мобильного устройства] → "BT".

3. Воспроизведение музыкальных файлов на подключенном устройстве Bluetooth через Soundbar.

- После первого подключения устройства Soundbar к вашему мобильному устройству, используйте режим "BT READY" для повторного подключения.

Если устройство не может подключиться

- Если в списке динамиков мобильного устройства есть устройство Soundbar (например, "Soundbar Q***B"), удалите его.
- Повторите шаги 1 и 2.

В чем разнице между BT READY и BT PAIRING?

- **BT READY:** Этот режим позволяет выполнить повторное подключение любого телевизора Samsung или мобильного устройства, которое было подключено ранее.
- **BT PAIRING:** Этот режим позволяет подключить новое устройство к Soundbar.
(Нажмите кнопку **PAIR** на пульте дистанционного управления Soundbar или нажмите кнопку **Включение/выключение микрофона** на верхней панели Soundbar и удерживайте ее не менее 5 секунд, когда Soundbar находится в режиме "BT".)

Заметки о Bluetooth-подключении

- Расположите новое устройство на расстоянии до 1 м для подключения по Bluetooth.
- Если при подключении устройства Bluetooth запрашивается PIN-код, введите <0000>.
- Устройство Soundbar автоматически выключится после 18 минут в режиме готовности.
- Устройство Soundbar может не выполнять поиск устройств Bluetooth или не подключаться должным образом в следующих условиях
 - При наличии мощного электрического поля вокруг устройства.
 - При одновременном сопряжении нескольких устройств Bluetooth с устройством Soundbar.
 - При включенном или находящемся не на месте устройстве Bluetooth или в случае неисправности.
- Электронные устройства могут вызывать радиопомехи. Устройства, генерирующие электромагнитные волны, следует держать подальше от основного устройства Soundbar, например, микроволновые печи, устройства беспроводной локальной сети и т.д.
- Устройство Soundbar поддерживает файлы данных SBC (44,1 кГц, 48 кГц).
- Подключайтесь только к устройству Bluetooth, которое поддерживает функцию A2DP (AV).
- Устройство Soundbar нельзя подключить к устройству Bluetooth, которое поддерживает только функцию HF (гарнитура).
- При подключении устройства Soundbar к устройству Bluetooth расположите их как можно ближе друг к другу.
- Чем дальше расположены друг от друга устройство Soundbar и устройство Bluetooth, тем ниже качество звука. Соединение по Bluetooth может прерваться, если устройства находятся вне эффективного диапазона.
- Соединение по Bluetooth может частично отсутствовать в зонах с плохим приемом сигнала.

- Устройство Bluetooth может создавать шумы или работать неисправно при следующих условиях:
 - Когда ваша часть тела контактирует с приемопередатчиком сигнала на устройстве Bluetooth или устройстве Soundbar
 - Если устройство расположено в углу или при наличии препятствия в его непосредственной близости, например, стены или перегородки, где могут возникать электрические помехи.
 - При воздействии радиопомех со стороны других устройств, работающих в тех же диапазонах частот, например, медицинского оборудования, микроволновых печей и устройств беспроводной локальной сети.
 - Такие препятствия, как двери и стены, могут влиять на качество звука даже в тех случаях, когда устройства находятся в пределах эффективного диапазона.
- Обратите внимание, что при использовании параметра Bluetooth нельзя выполнить сопряжение устройства Soundbar с другими устройствами Bluetooth.
- Данное беспроводное устройство может привести к электрическим помехам во время работы.

Отключение устройства Bluetooth от устройства Soundbar

Вы можете отключить устройство Bluetooth от устройства Soundbar. Для получения инструкций обратитесь к руководству пользователя устройства Bluetooth.

- Устройство Soundbar будет отключено.
- После отключения Soundbar от устройства Bluetooth на переднем дисплее появится сообщение "BT DISCONNECTED".

Отключение устройства Soundbar от устройства Bluetooth

Нажмите **○ (Многофункциональную)** кнопку на верхней панели Soundbar или кнопку  (**Источник**) на пульте дистанционного управления, чтобы перейти в другой режим из режима "BT".

- Отключение занимает время, потому что устройство Bluetooth должно принять отклик от устройства Soundbar. (Время, необходимое для отключения, может различаться в зависимости от устройства Bluetooth)
- После отключения Soundbar от устройства Bluetooth на переднем дисплее появится сообщение "BT DISCONNECTED".

Способ 2. Подключение по беспроводной сети (Wi-Fi)

Для подключения устройства Soundbar к мобильному устройству через беспроводную сеть (Wi-Fi) требуется приложение **SmartThings**.

Начальное подключение

1. Установите и запустите приложение **SmartThings** на вашем мобильном устройстве (смартфоне или планшете).
2. В приложении следуйте инструкциям на экране для добавления устройства Soundbar.
 - Автоматическое всплывающее окно (как на втором снимке экрана) может не отображаться на некоторых устройствах. Если всплывающее окно не появляется, нажмите значок "+" на **Home**. Устройство Soundbar добавлено в приложение.
 - Изображение ниже может отличаться в зависимости от версии приложения.



Использование функции Tap Sound

Коснитесь устройства Soundbar с помощью мобильного устройства, чтобы воспроизводить звук содержимого мобильного устройства через Soundbar.

- Данная функция может быть недоступна в зависимости от мобильного устройства.
- Данная функция совместима только с мобильными устройствами Samsung на базе Android 8.1 или более поздней версии.

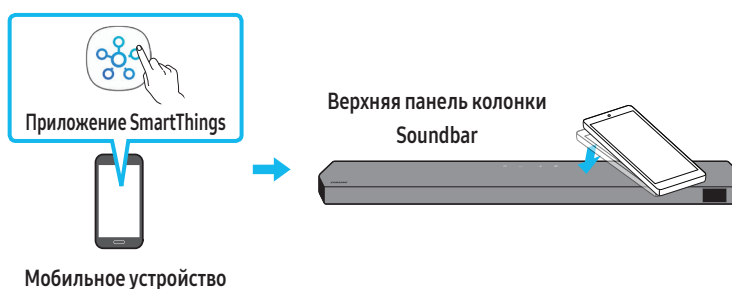

1. Включите функцию **Tap Sound** на мобильном устройстве.
 - Для получения подробной информации о включении функции см. раздел "**Настройка функции Tap Sound**" ниже.
2. Коснитесь устройства Soundbar с помощью вашего мобильного устройства. Нажмите "**Start now**" в отображаемом окне сообщения. Установка соединения между мобильным устройством и Soundbar выполняется по Bluetooth.
3. Воспроизведите звук содержимого мобильного устройства через Soundbar.
 - Данная функция устанавливает соединение между мобильным устройством и устройством Soundbar по Bluetooth, используя вибрацию мобильного устройства при касании устройства Soundbar.
 - Убедитесь в том, что мобильное устройство не касается острого угла устройства Soundbar. На устройстве Soundbar или мобильном устройстве могут возникнуть царапины или повреждения.
 - Рекомендуется использовать мобильное устройство в чехле. Слегка коснитесь широкой области в верхней части устройства Soundbar, не применяя чрезмерную силу.
 - Чтобы использовать данную функцию, обновите приложение **SmartThings** до самой последней версии. Данная функция может быть недоступна в зависимости от версии приложения.

Настройка функции Tap Sound

Используйте приложение **SmartThings**, чтобы включить функцию **Tap View, Tap Sound**.

1. Запустите приложение **SmartThings** на мобильном устройстве.
2. Выберите (☰ → ⚙️) в приложении **SmartThings** на экране мобильного устройства.
3. Установите для функции "**Tap View, Tap Sound**" значение Вкл., чтобы позволить мобильному устройству использовать данную функцию вблизи Soundbar. Функция включена.

ПРИМЕЧАНИЕ

- Когда мобильное устройство находится в режиме энергосбережения, функция **Tap Sound** не работает.
- Функция **Tap Sound** может не работать, если рядом с устройством Soundbar находятся устройства, которые вызывают радиопомехи, напр. электрические устройства. Убедитесь в том, что устройства, которые могут быть причиной радиопомех, расположены на достаточном расстоянии от устройства Soundbar.

08 ПОДКЛЮЧЕНИЕ ЧЕРЕЗ APPLE AIRPLAY 2

- Эта функция недоступна в некоторых странах.
- Это устройство Samsung Soundbar поддерживает технологию AirPlay 2 для устройств с iOS 11.4 или более поздней версии.

AirPlay 2 позволяет передавать в потоковом режиме музыку, подкасты и другие звуковые дорожки с устройств Apple на Samsung Soundbar.

- Убедитесь, что устройство Soundbar включено и подключено к той же сети Wi-Fi, что и устройство Apple.
- Выберите  в приложении с поддержкой AirPlay или Центре управления на iPhone, iPad или Mac.
- В списке доступных устройств выберите устройство Soundbar, через которое нужно воспроизводить текущую звуковую дорожку.

09 УСТАНОВКА НАСТЕННОГО КРЕПЛЕНИЯ

Меры предосторожности при установке

- Устанавливайте устройство только на вертикальной стене.
- Не устанавливайте устройство в местах с высокой температурой или влажностью.
- Убедитесь в том, что стена может выдержать вес устройства. В противном случае укрепите стену или выберите другое место для установки.
- Приобретите и используйте крепежные винты или другие крепления, подходящие для вашего типа стены (гипсокартон, металлическая доска, дерево и т.д.) Если это возможно, зафиксируйте опорные винты в стойках каркаса стены.
- Приобретите винты для настенного крепления в зависимости от типа и толщины стены, на которой необходимо установить устройство Soundbar.
 - Диаметр: M5
 - Рекомендуемая длина: 35 мм или более.
- Перед установкой Soundbar на стене подключите кабели от основного устройства к внешним устройствам.
- Перед установкой убедитесь в том, что устройство выключено и отключено от электросети. В противном случае, это может привести к поражению электрическим током.

Компоненты для крепления на стену



Направляющая настенного крепления



Держатель винта



Винт

(M4 x D10)



Крепление кронштейна к стене

1. Поместите **направляющую для настенного монтажа** на поверхность стены.
 - **Направляющая для настенного монтажа** должна быть установлена горизонтально.
 - Если ваш телевизор прикреплен к стене, установите устройство Soundbar хотя бы на 5 см ниже телевизора.

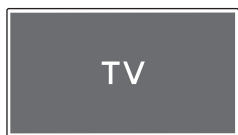

5 см или более

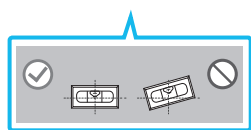

2. Совместите **центровую линию направляющей для настенного монтажа** с центром телевизора (при монтаже Soundbar под телевизором), а затем закрепите **направляющую для настенного монтажа** на стене с помощью ленты.
 - При монтаже не под телевизором поместите **центровую линию** на центр области установки.

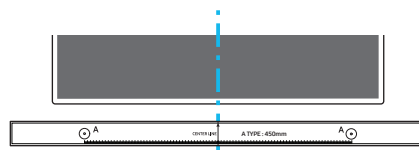

Центровая линия

3. Протолкните булавку или заостренный кончик карандаша через центр изображений **Типа А** на каждом конце направляющей для обозначения отверстий для опорных винтов, а затем удалите **направляющую для настенного монтажа**.

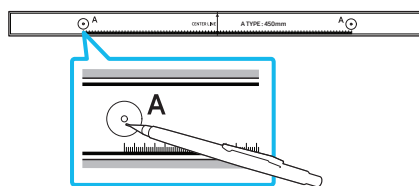

4. Используя сверло соответствующего размера, просверлите отверстие в стене на каждом обозначенном месте.
 - Если обозначения не соответствуют положениям штифтов, убедитесь в том, что в отверстия вставлены соответствующие анкеры или болты Молли, прежде чем вставить опорные винты. При использовании анкеров или болтов Молли, убедитесь, что отверстия достаточно велики для анкеров или болтов Молли, которые вы используете.
5. Просуньте шуруп (не прилагаются) через каждый **держатель винта**, а затем плотно завинтите каждый шуруп в отверстие опорного винта.

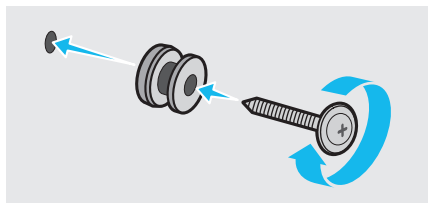

6. Установите **2 настенных кронштейна** в правильном направлении на нижней панели Soundbar с помощью **2 винтов**.

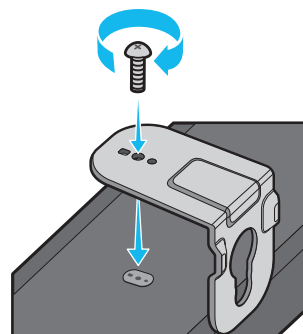

- В процессе сборки убедитесь, что подвесная часть **настенных кронштейнов** расположена позади задней панели Soundbar.

Задняя панель устройства Soundbar



Правая панель устройства Soundbar

7. Установите Soundbar с зафиксированными **настенными кронштейнами**, подвесив их на **винтах-держателях** на стене.

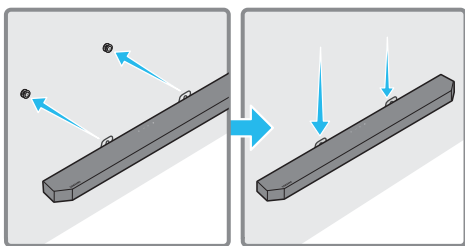

8. Сдвиньте Soundbar вниз, как показано на рисунке ниже, чтобы **настенные кронштейны** были надежно закреплены на **винтах-держателях**.

- Вставьте **винты-держатели** в широкую (нижнюю) часть **настенных кронштейнов**, а затем сдвиньте **настенные кронштейны** вниз, чтобы они были надежно закреплены на **винтах-держателях**.

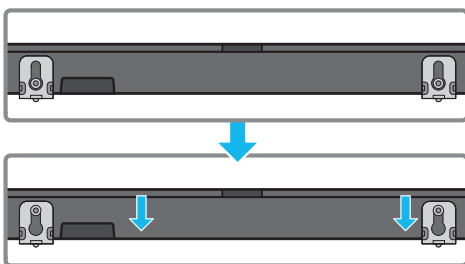

Установка динамиков объемного звучания на стене

Вы можете отдельно приобрести настенное крепление, чтобы установить динамики объемного звучания на стене.

Компания Samsung Electronics не продает настенные крепления.

Примечания по установке динамиков объемного звучания на стене

- Настенные крепления для динамиков объемного звучания должны выдерживать нагрузку более 8 кг.
- Размер отверстия: резьбовая вставка 1/4 - 20 UNC.
 - Стандартный винт: $\varnothing 6,35$ мм, шаг 1,27 мм
 - Рекомендуемая длина: 18 мм
 - Количество: 1 шт. слева / 1 шт. справа

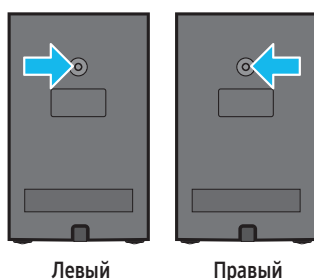

Левый

Правый

- Убедитесь в прочности стены перед установкой креплений для настенного монтажа. Если стена недостаточно прочная, укрепите ее перед установкой креплений для настенного монтажа и динамиков.
- Samsung Electronics не несет ответственности за любые повреждения устройства, полученные в результате ненадлежащей установки.
- Ни в коем случае не устанавливайте динамики, повернув их набор или вверх ногами.

10 УСТАНОВКА УСТРОЙСТВА SOUNDBAR ПЕРЕД ТЕЛЕВИЗОРОМ

Компонент



x 4

Резиновая ножка

Перед тем, как установить устройство над подставкой для телевизора прикрепите **резиновые ножки** к нижней панели устройства Soundbar. Убедитесь, что **резиновые ножки** не выходят за внешние края подставки для телевизора. См. рисунок ниже.

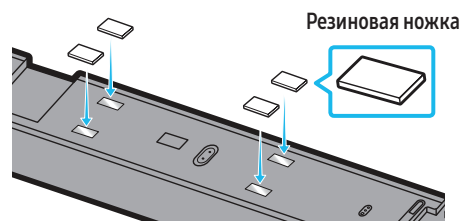

Резиновая ножка

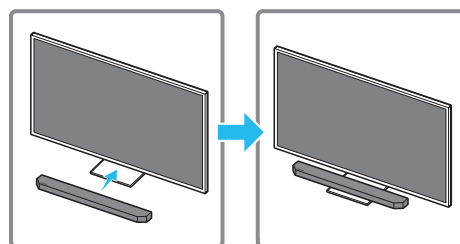

Поместите устройство Soundbar на подставку телевизора.

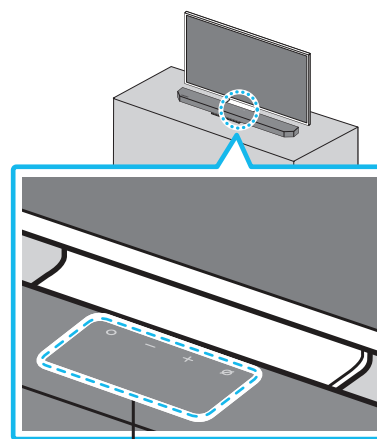

Микрофоны

Совместите центр устройства Soundbar с центром телевизора в соответствии с рисунком, а затем осторожно поместите устройство Soundbar на подставку телевизора.

В этом случае разместите микрофоны на передней части подставки, чтобы не создавать помех для функции распознавания речи.



ПРИМЕЧАНИЕ

- Убедитесь, что устройство Soundbar располагается на ровной и прочной поверхности.
- При установке устройства слишком близко к телевизору могут возникнуть проблемы с распознаванием речи и звуком.
- Изображение выше отличается в зависимости от соответствующей модели.

11 ОБНОВЛЕНИЕ ПО

Автоматическое обновление

Когда устройство Soundbar подключено к Интернету, обновление программного обеспечения выполняется автоматически даже при выключенном устройстве Soundbar.

- Чтобы использовать функцию автоматического обновления, устройство Soundbar должно быть подключено к Интернету. Подключение устройства Soundbar к сети Wi-Fi будет потеряно при отсоединении шнура питания или отключении питания. После возобновления подачи электричества или подключения устройства к розетке включите Soundbar и установите интернет-соединение.

Обновление через USB

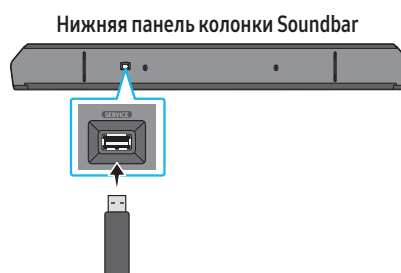

В будущем компания Samsung может предлагать обновления для программного обеспечения системы устройства Soundbar.

При наличии обновления его можно установить на устройстве Soundbar путем подключения USB-накопителя, содержащего обновление программного обеспечения, к порту **SERVICE** на устройстве Soundbar.

1. Перейдите на веб-сайт Samsung (www.samsung.com) и выполните поиск по названию модели на вкладке поддержки.
 - Для получения подробной информации об обновлении см. Руководство по обновлению.
2. Загрузите файл обновления (тип USB).
3. Разархивируйте файл для создания папки с именем файла.
4. Сохраните созданную папку на USB-накопителе, а затем подключите его к устройству Soundbar.
5. Включите устройство Soundbar. В течение 3 минут будет выполнено обновление устройства и на дисплее отобразится сообщение **"UPDATE"**.
 - Во время обновления не выключайте и не извлекайте USB-накопитель.
 - Если сообщение **"UPDATE"** не отображается, отсоедините кабель питания от Soundbar, а затем снова подключите его.
 - Обновление не выполняется после установки последней версии ПО.
 - В зависимости от типа USB обновление может не поддерживаться.

Инициализация

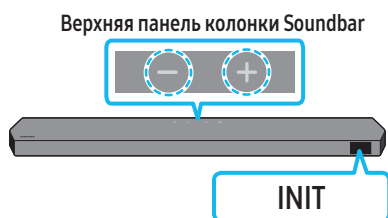

При включенном устройстве Soundbar одновременно нажмите и удерживайте кнопки **—** **+** (Громкость) на нем не менее 5 секунд. На дисплее появится сообщение "INIT" и будет выполнена инициализация Soundbar.

⚠ ВНИМАНИЕ

- Все настройки устройства Soundbar инициализированы. Выполняйте данные процедуры только в случае, если требуется инициализация.

12 ПОИСК И УСТРАНЕНИЕ НЕИСПРАВНОСТЕЙ

Прежде чем обратиться за помощью, проверьте следующее.

Soundbar не включается.

- Проверьте, правильно ли подключен шнур питания устройства Soundbar в розетку.

Soundbar работает с перебоями.

- Отсоедините шнур питания и снова подсоедините его.
- Выключите и включите внешнее устройство и попробуйте еще раз.
- Если сигнал отсутствует, устройство Soundbar будет автоматически отключено после определенного периода времени. Включите питание. (См. страницу 8.)

Пульт ДУ не работает

- Наведите пульт ДУ непосредственно на Soundbar.
- Замените батарейки на новые.

Индикатор устройства Soundbar горит красным цветом.

- Микрофон выключен.
Включите микрофон. (См. страницу 7.)

Звук не воспроизводится из устройства Soundbar.

- Громкость устройства Soundbar слишком низкая или отключена.
Отрегулируйте громкость.
- При подключении любого внешнего устройства (приставка цифрового телевидения, устройство Bluetooth, мобильное устройство и т.д.) отрегулируйте громкость внешнего устройства.
- Для вывода звука телевизора выберите устройство Soundbar. (Телевизор Samsung: Главная (🏠) → Меню → Настройки (⚙) → Все настройки (⚙) → Звук → Вывод звука → Выберите Soundbar)
- Соединение с устройством Soundbar через кабель должно быть устойчивым. Отсоедините кабель и снова подключите его.
- Полностью отсоедините сетевой шнур, снова подключите и включите питание.
- Произведите инициализацию устройства и повторите попытку. (См. страницу 33.)

Звук не воспроизводится из сабвуфера или задних динамиков.

- Проверьте, горят ли синим индикаторы на задней панели сабвуфера и динамиков объемного звучания. Переподключите колонку Soundbar, сабвуфер и динамики объемного звучания, если индикатор мигает синим или загорелся красным. (См. страницу 14.)
- Возможно возникновение неполадок если между устройством Soundbar и сабвуфером есть препятствие. Переместите устройство подальше от препятствий.
- Другие устройства, находящиеся вблизи и посылающие радиочастотные сигналы, могут прервать соединение.
Держите ваш динамик подальше от таких устройств.
- Отсоедините и снова подключите шнур питания.

Если в сабвуфере и динамике объемного звучания появились шумы, дрожание или задержка звука

- Проблема может быть вызвана наличием каких-либо объектов между устройством Soundbar и сабвуфером. Переставьте их в место, где нет посторонних объектов.
- Дрожание и задержка звука могут появиться, когда сабвуфер и динамик объемного звучания находятся далеко от устройства Soundbar. Поставьте их рядом с устройством Soundbar.
- Дрожание и задержка звука могут появиться, когда устройство Soundbar находится рядом с измерительным прибором или электрическим устройством, способным вызывать радиопомехи. Поставьте устройство Soundbar на удалении от таких устройств, которые могут вызывать радиопомехи (например, от беспроводного маршрутизатора).
- Измените состояние подключения к сети телевизора с беспроводного на проводное.

Громкость сабвуфера слишком низкая

- Исходный уровень громкости воспроизводимого содержимого может быть низким. Попробуйте отрегулировать уровень громкости сабвуфера. (См. страницу 9.)
- Поднесите динамик сабвуфера ближе.

Если телевизор не подключен через HDMI TO TV (eARC/ARC)

- Проверьте, правильно ли подключен кабель HDMI к разъему ARC. (См. страницу 17.)
- Подключение может быть невозможно из-за подключенного внешнего устройства (приставки цифрового телевидения, игровой приставки и т.д.) Подключитесь напрямую к устройству Soundbar.
- Функция HDMI-CEC может быть не активирована в телевизоре. Активируйте функцию CEC в меню ТВ. (Телевизор Samsung: Главная (🏠) → Меню → Настройки (⚙️) → Все настройки (⚙️) → Подключение → External Device Manager → Anynet+ (HDMI-CEC) ON.)
- Чтобы подключиться к eARC, для функции eARC в меню телевизора должно быть установлено значение "Вкл.". (Телевизор Samsung: Главная (🏠) → Меню → Настройки (⚙️) → Все настройки (⚙️) → Звук → Expert Settings → HDMI-eARC Mode (Auto).)

При подключении к телевизору в режиме HDMI TO TV (eARC/ARC) звук отсутствует

- Устройство не может воспроизвести входящий сигнал. Измените параметры вывода звука телевизора на PCM или Dolby Digital. (Для телевизора Samsung: Главная (🏠) → Меню → Настройки (⚙️) → Все настройки (⚙️) → Звук → Expert Settings → Digital Output Audio Format.)

Устройство Soundbar не подключается по Bluetooth.

- При подключении нового устройства переключитесь в режим "BT PAIRING", чтобы установить соединение. (Нажмите кнопку **PAIR** на пульте дистанционного управления или нажмите кнопку **⊕ (Включение/выключение микрофона)** на устройстве и удерживайте ее не менее 5 секунд.)
- Если устройство Soundbar подключено к другому устройству, сначала отключите это устройство, чтобы переключить устройство.
- Подключите его снова после удаления списка динамиков Bluetooth на устройстве для подключения. (Телевизор Samsung: Главная (🏠) → Меню → Настройки (⚙️) → Все настройки (⚙️) → Звук → Вывод звука → Список динамиков Bluetooth)

- Автоматическое соединение с ТВ может быть отключено. Когда Soundbar находится в режиме "BT READY", нажмите и удерживайте кнопку **Влево** на пульте дистанционного управления Soundbar в течение 5 секунд, чтобы выбрать **ON-TV CONNECT**. Если отображается сообщение **OFF-TV CONNECT**, снова нажмите и удерживайте кнопку **Влево** в течение 5 секунд, чтобы изменить выбор.
- Отсоедините и снова подключите шнур питания, а затем попробуйте еще раз.
- Произведите инициализацию устройства и повторите попытку. (См. страницу 33.)

Звук пропадает при подключении по Bluetooth.

- Некоторые устройства (например, микроволновые печи, беспроводные маршрутизаторы и т. п.) могут служить источником радиопомех, если они располагаются слишком близко к Soundbar.
- Если устройство, подключенное по Bluetooth, переместить слишком далеко от Soundbar, звук может пропасть. Поднесите устройство ближе к Soundbar.
- Если какая-либо часть вашего тела соприкасается с приемопередатчиком Bluetooth или устройство установлено на металлической мебели, звук может пропасть. Проверьте условия установки и эксплуатации.

Устройство Soundbar не подключится к сети Wi-Fi.

- Проверьте, включен ли ваш беспроводной маршрутизатор.
- Выключите маршрутизатор, включите его снова, а затем попробуйте еще раз.
- Soundbar не подключится при слишком слабом сигнале беспроводной сети. Попробуйте переместить маршрутизатор ближе к Soundbar или устранить препятствия между Soundbar и маршрутизатором, если они есть.
- Если ваш беспроводной маршрутизатор новый, необходимо изменить сетевые настройки динамика.

Soundbar не включается автоматически вместе с телевизором

- При выключении устройства Soundbar во время просмотра телевизора синхронизация питания с телевизором отключается. В первую очередь отключите телевизор.

Функция AVA недоступна в следующих случаях.

- Функция AVA недоступна при использовании функции Q-symphony.
- Функция AVA недоступна при выключенном микрофоне.

Ошибка процесса настройки Auto EQ.

- Ошибка процесса настройки могла возникнуть из-за вывода звука через устройство Soundbar или какого-либо внешнего шума во время процесса настройки. Выполните настройку в тишине.
- Не выполняйте каких-либо действий с устройством Soundbar во время настройки.

После подключения телевизора к Soundbar был переключен режим Soundbar. С телевизора не выводится звук.

- Если устройство Soundbar подключено одновременно к мобильному устройству и телевизору, оно выводит звук с мобильного устройства, не отключаясь от телевизора. Поэтому звук телевизора не выводится.
- Отключите мобильное устройство, и звук телевизора снова будет выводиться с Soundbar.

13 ЛИЦЕНЗИЯ



Dolby, Dolby Atmos, and the double-D symbol are registered trademarks of Dolby Laboratories Licensing Corporation. Manufactured under license from Dolby Laboratories. Confidential unpublished works. Copyright © 2012-2021 Dolby Laboratories. All rights reserved.



For DTS patents, see <http://patents.dts.com>. Manufactured under license from DTS, Inc. (for companies headquartered in the U.S./Japan/Taiwan) or under license from DTS Licensing Limited (for all other companies). DTS, DTS:X, and the DTS:X logo are registered trademarks or trademarks of DTS, Inc. in the United States and other countries. © 2021 DTS, Inc. ALL RIGHTS RESERVED.



The terms HDMI and HDMI High-Definition Multimedia Interface, and the HDMI Logo are trademarks or registered trademarks of HDMI Licensing Administrator, Inc. in the United States and other countries.



- Apple, Airplay, iPhone, iPad, and Mac are trademarks of Apple Inc., registered in the U.S. and other countries.
 - Use of the Works with Apple badge means that an accessory has been designed to work specifically with the technology identified in the badge and has been certified by the developer to meet Apple performance standards.
-

14 ПРИМЕЧАНИЕ О ЛИЦЕНЗИИ С ОТКРЫТЫМ ИСХОДНЫМ КОДОМ

Чтобы отправить запрос или задать вопрос по лицензии с открытым исходным кодом, обратитесь в службу Samsung Open Source (<http://opensource.samsung.com>)

15 ВАЖНЫЕ ПРИМЕЧАНИЯ ОБ ОБСЛУЖИВАНИИ

- Схемы и рисунки в этом руководстве пользователя приведены только для справки и могут отличаться от внешнего вида фактического устройства.
- Плата за обслуживание может взиматься в следующих случаях:
 - (а) если специалист прибудет на вызов, но не обнаружит неисправности устройства (это возможно, если вы не ознакомились с руководством пользователя);
 - (б) если вы передадите устройство в ремонтный центр, но специалисты центра не обнаружат никаких неисправностей (это возможно, если вы не ознакомились с руководством пользователя).
- Вы будете проинформированы о размере платы за обслуживание до визита специалиста.

16 ХАРАКТЕРИСТИКИ И РЕКОМЕНДАЦИИ

Технические характеристики

Акустическая система- устройство, предназначенное для организации эффективного звукового сопровождения при просмотре видеофильмов, видеопрограмм или прослушивании аудиоконпозиций в домашних условиях.

Акустическая система

| | |
|---|--|
| Название модели | HW-Q990B |
| Источник питания | Переменный ток 100-240 В ~ 50/60 Гц |
| Потребление электроэнергии | 41 Вт |
| Вес | 7,7 кг |
| Габариты (Ш x В x Г) | 1232,0 x 69,5 x 138,0 мм |
| Диапазон рабочей температуры | От +5°C до +35°C |
| Диапазон рабочей влажности | 10–75 % |
| УСИЛИТЕЛЬ | |
| Номинальная выходная мощность | (18 Вт x 4) + (10 Вт x 2) + (18 Вт x 2) + (10 Вт x 1) + (18 Вт x 6) |
| Поддерживаемые форматы воспроизведения | Dolby 5.1ch / Dolby Digital Plus / Dolby TRUE HD / Dolby ATMOS / DTS 5.1ch / DTS HD / DTS-HD Master Audio / DTS:X / LPCM 8Ch |
| ВЫХОДНАЯ МОЩНОСТЬ БЕСПРОВОДНОГО УСТРОЙСТВА | |
| Максимальная мощность передатчика Wi-Fi | 100 мВт при 2,4–2,4835 ГГц, 100 мВт при 5,15–5,25 ГГц, 100 мВт при 5,25–5,35 ГГц |
| ВЫХОДНАЯ МОЩНОСТЬ БЕСПРОВОДНОГО УСТРОЙСТВА | |
| Максимальная мощность передатчика BT | 100 мВт при 2,4–2,4835 ГГц |
| ВЫХОДНАЯ МОЩНОСТЬ БЕСПРОВОДНОГО УСТРОЙСТВА | |
| Максимальная мощность передатчика SRD | 25 мВт при 5,725–5,850 ГГц |

| | |
|---|-------------------------------------|
| Название сабвуфера | PS-WB99B |
| Источник питания | Переменный ток 100-240 В ~ 50/60 Гц |
| Потребление электроэнергии | 32 Вт |
| Вес | 11,7 кг |
| Габариты (Ш x В x Г) | 220,0 x 413,0 x 410,0 мм |
| УСИЛИТЕЛЬ | |
| Номинальная выходная мощность | 200 Вт |
| ВЫХОДНАЯ МОЩНОСТЬ БЕСПРОВОДНОГО УСТРОЙСТВА | |
| Максимальная мощность передатчика SRD | 25 мВт при 5,725–5,850 ГГц |

| | |
|---|-------------------------------------|
| Имя КОМПЛЕКТА беспроводных динамиков объемного звучания | PS-RB99B (ВЛЕВО/ВПРАВО) |
| Источник питания | Переменный ток 100-240 В ~ 50/60 Гц |
| Потребление электроэнергии | 19 Вт |
| Вес | 3,4 кг |
| Габариты (Ш x В x Г) | 129,5 x 201,3 x 140,4 мм |
| УСИЛИТЕЛЬ | |
| Номинальная выходная мощность | 210 Вт |
| ВЫХОДНАЯ МОЩНОСТЬ БЕСПРОВОДНОГО УСТРОЙСТВА | |
| Максимальная мощность передатчика SRD | 25 мВт при 5,725–5,850 ГГц |

ПРИМЕЧАНИЕ

- Компания Samsung Electronics Co., Ltd. оставляет за собой право вносить изменения в характеристики без предварительного уведомления.
- Вес и габариты указаны приблизительно.

Предупреждение: при включении/выключении Wi-Fi устройство Soundbar автоматически перезапускается.

| | |
|--------------------------------------|---|
| Wi-Fi Способ отключения порта | Нажмите кнопку CH LEVEL на пульте ДУ устройства Soundbar и удерживайте ее в течение 30 секунд, чтобы включить/выключить Wi-Fi. |
| Bluetooth Способ отключения порта | Нажмите кнопку TONE CONTROL на пульте ДУ устройства Soundbar и удерживайте ее в течение 30 секунд, чтобы включить/выключить Bluetooth. |



- Импортер : ООО «Самсунг Электроникс Рус Компани»
123242, г. Москва, Новинский бульвар, д. 31, помещение 1, 2, Российская Федерация
- Изготовитель : Самсунг Электроникс Ко., Лтд. 129, Самсунг-ро, Енгтонг-гу, Сувон-си, Кёнги-до, 16677, Республика Корея
- Настоящий продукт произведен под полным производственным контролем «SAMSUNG ELECTRONICS CO., LTD.». Наименование производителя (зависит от модели и указано на изделии):
 1. HUIZHOU CITY BUMJIN TECHNOLOGY CO., LTD
Китай, B Block, JinHerui High Tech Industrial Park, ShanPo Village, LiLin Town, Zhongkai High Tech Zone, Huizhou City, Guangdong Province
 2. BUMJIN ELECTRONICS VINA Co., Ltd.
Вьетнам, Lot 04, Dong Mai Industrial Zone, Dong Mai Ward, Quang Yen Town, Quang Ninh Province
 3. Eastech Systems (Huiyang) Co., Ltd.
Китай, DongFeng District Xin Xu, Hui Yang, GuangDong
 4. EASTECH (VN) COMPANY LIMITED
Вьетнам, Lot B2-4, Cong Hoa industrial park, Cong Hoa ward, Chi Linh city, Hai Duong province
 5. Tonly Technology Co., Ltd. Tongqiao Factory
Китай, No. 88, North Of Luen Fat Road, Tongqiao Industrial Base, ZhongKai High-tech Development Zone, Huizhou City, Guangdong Province
 6. TONLY ELECTRONICS TECHNOLOGY VIETNAM CO., LTD
Вьетнам, Lot CN-02, Dong Mai Industrial Zone, Dong Mai Ward, Quang Yen Town, Quang Ninh Province
 7. TCL Technoly Electronics (Huizhou) Co., Ltd. Zhongkai The Third Factory
Китай, No. 88, North Of Luen Fat Road, Tongqiao Industrial Base, ZhongKai High-tech Development Zone, Huizhou City, Guangdong Province
- Дату изготовления см. на этикетке продукта.



[Правильная утилизация аккумуляторов]

(Действительно для стран, использующих систему раздельного сбора отходов)

Наличие этого символа на аккумуляторе, на его упаковке или в сопроводительной документации указывает на то, что по окончании срока службы изделие не должно выбрасываться с другими бытовыми отходами. Наличие обозначений химических элементов Hg, Cd и Pb означает, что аккумулятор содержит ртуть, кадмий или свинец, количество которых превышает эталонный уровень, определенный в Директиве ЕС 2006/66. Неправильная утилизация аккумуляторов может привести к нанесению вреда здоровью человека или окружающей среде.

Чтобы защитить природные ресурсы и обеспечить повторное использование материалов, пожалуйста не выбрасывайте аккумуляторы с другими отходами, а сдавайте их на переработку в местную бесплатную службу приема аккумуляторов.



Правильная утилизация изделия
(Использованное электрическое и электронное оборудование)

(Действительно для стран, использующих систему раздельного сбора отходов)

Наличие данного значка показывает, что изделие и его электронные аксессуары (например, зарядное устройство, гарнитура, кабель USB) по окончании их срока службы нельзя утилизировать вместе с другими бытовыми отходами.

Во избежание нанесения вреда окружающей среде и здоровью людей при неконтролируемой утилизации, а также для обеспечения возможности переработки для повторного использования, утилизируйте изделие и его электронные аксессуары отдельно от прочих отходов.

Сведения о месте и способе утилизации изделия в соответствии с нормами природоохранного законодательства можно получить у продавца или в соответствующей государственной организации.

Бизнес-пользователи должны обратиться к своему поставщику и ознакомиться с условиями договора купли-продажи. Запрещается утилизировать изделие и его электронные аксессуары вместе с другими производственными отходами.

© Samsung Electronics Co., Ltd., 2022 г. Все права защищены.

Связывайтесь с SAMSUNG по всему миру

Если у вас есть вопросы или предложения по продукции Samsung, обратитесь в Центр поддержки клиентов SAMSUNG.

| Страна | Сервисный центр Samsung ☎ | Веб-сайт |
|------------|--|--|
| RUSSIA | 8-800-555-55-55 | www.samsung.com/ru/support |
| BELARUS | 810-800-500-55-500 | www.samsung.com/ru/support |
| GEORGIA | 0-800-555-555 | |
| ARMENIA | 0-800-05-555 | |
| AZERBAIJAN | 0-88-555-55-55 | |
| KAZAKHSTAN | 8-10-800-500-55-500 (GSM: 7799) | www.samsung.com/kz_ru/support |
| UZBEKISTAN | 00-800-500-55-500 (GSM: 7799, 0799 (Uztelecom)) | www.samsung.com/uz_ru/support |
| KYRGYZSTAN | 00-800-500-55-500 (GSM: 9977) | www.samsung.com/kz_ru/support |
| TAJIKISTAN | 8-10-800-500-55-500 (GSM: 8888) | |
| MONGOLIA | 1800-25-55 | |
| UKRAINE | 0-800-502-000 | www.samsung.com/ua/support |
| MOLDOVA | +373-22-667-400 | www.samsung.com/ua/support |

SAMSUNG

ПОВНИЙ ПОСІБНИК

HW-Q990B

Розкрийте можливості

Дякуємо за придбання виробу Samsung!

Для отримання додаткових послуг зареєструйте свій виріб на сайті www.samsung.com/register







ІНФОРМАЦІЯ ЩОДО БЕЗПЕКИ

ПОПЕРЕДЖЕННЯ ПРО ДОТРИМАННЯ ТЕХНІКИ БЕЗПЕКИ

ЩОБ ЗМЕНШИТИ РИЗИК УРАЖЕННЯ ЕЛЕКТРИЧНИМ СТРУМОМ, НЕ ЗНИМАЙТЕ КРИШКУ (АБО ЗАДНЮ ПАНЕЛЬ).

ВТРУЧАННЯ КОРИСТУВАЧА УСЕРЕДИНУ ПРИСТРОЮ ЗАБОРОНЕНО. СЕРВІСНЕ ОБСЛУГОВУВАННЯ МАЄ ВИКОНУВАТИ КВАЛІФІКОВАНИЙ ПЕРСОНАЛ.

Див. таблицю нижче з поясненнями символів, які можуть бути нанесені на виріб Samsung.

| УВАГА! | |
|--|---|
| РИЗИК УРАЖЕННЯ ЕЛЕКТРИЧНИМ СТРУМОМ. НЕ ВІДКРИВАТИ. | |
|  | Цей символ указує на високу напругу всередині виробу. Будь-який контакт із будь-якою внутрішньою деталлю цього виробу може бути небезпечним. |
|  | Цей символ указує на те, що в комплекті з виробом надаються важливі довідкові матеріали, які стосуються його експлуатації та обслуговування. |
|  | Виріб класу II: цей символ указує на те, що в електричному заземленні немає потреби. Якщо цього символу немає на виробі зі шнуром живлення, виріб ПОТРІБНО під'єднати до захисного заземлення (землі). |
|  | Напруга змінного струму: номінальна напруга, позначена цим символом, є напругою змінного струму. |
|  | Напруга постійного струму: номінальна напруга, позначена цим символом, є напругою постійного струму. |
|  | Увага! Перегляньте інструкції з використання: цей символ указує на потребу переглянути посібник користувача для отримання додаткової інформації щодо безпеки. |

ПОПЕРЕДЖЕННЯ

- Щоб зменшити ризик пожежі або враження електричним струмом, не піддавайте пристрій впливу дощу або вологи.

УВАГА!

- ЩОБ ЗАПОБІГТИ УРАЖЕННЮ ЕЛЕКТРИЧНИМ СТРУМОМ, ЗІСТАВТЕ ШИРОКИЙ КОНТАКТ ІЗ ШИРОКИМ ГНІЗДОМ І ПОВНІСТЮ ВСТАВТЕ.
- Цей пристрій необхідно завжди підключати до розетки змінного струму із захисним заземленням.
- Щоб відключити пристрій від мережі, потрібно вийняти штепсель із розетки, тому до нього необхідно забезпечити зручний доступ.
- Уникайте потрапляння на пристрій крапель або бризок води. Не ставте на пристрій предмети, заповнені рідиною, наприклад вази.
- Щоб остаточно вимкнути пристрій, необхідно вийняти штепсель із розетки. Таким чином, штепсель має постійно перебувати в зоні досяжності.

ЗАХОДИ БЕЗПЕКИ

1. Переконайтеся, що ваше побутове джерело змінного струму відповідає вимогам до живлення електричним струмом, зазначеним на ідентифікаційній наклейці (розташовується внизу виробу). Установіть виріб горизонтально на придатній основі (меблях), залишивши навколо нього достатньо місця для вентиляції (приблизно 7–10 см). Переконайтеся, що вентиляційні отвори нічим не загороджені. Не ставте пристрій на підсилювачі чи інше обладнання, що може нагріватися. Цей пристрій розраховано на тривале використання.
Для остаточного вимкнення пристрою від'єднайте його вилку змінного струму від розетки. Якщо ви не збираєтеся використовувати пристрій протягом тривалого часу, відключіть його від електромережі.
2. Під час грози виймайте штепсель із розетки змінного струму. Піки напруги, що виникають через грозу, можуть пошкодити пристрій.
3. Уникайте дії прямого сонячного проміння та інших джерел тепла на пристрій. Це може призвести до перегрівання та несправності пристрою.
4. Захищайте виріб від вологи (не ставте на нього вази) і надмірного тепла (наприклад, каміну) або обладнання, що створює сильні магнітні чи електричні поля. При несправності пристрою від'єднайте кабель живлення від настінної розетки змінного струму. Цей виріб не призначено для виробничої експлуатації. Його розраховано лише на індивідуальне користування. При зберіганні виробу за низьких температур у ньому може конденсуватися волога. При транспортуванні пристрою взимку перед його вмиканням слід зачекати приблизно 2 години, поки він нагріється до кімнатної температури.
5. Батарея, що використовується в цьому пристрої, містить хімічні речовини, шкідливі для навколишнього середовища. Не викидайте батарею разом із побутовим сміттям. Не піддавайте батарею дії надмірного тепла, прямого сонячного проміння або вогню. Не допускайте короткого замикання або перегрівання батареї та не розбирайте її.
УВАГА! Існує небезпека вибуху в разі неправильної заміни батареї. Для заміни використовуйте тільки батареї того самого або аналогічного типу.

ЗМІСТ

| | | |
|-----------|---|-----------|
| 01 | Перевірка компонентів | 6 |
| 02 | Огляд виробу | 7 |
| | Верхня панель звукової панелі Soundbar | 7 |
| | Нижня панель звукової панелі Soundbar | 7 |
| 03 | Використання пульта дистанційного керування звукової панелі Soundbar | 8 |
| | Вставлення батарейок (AAA, 2 шт.) для користування пультом дистанційного керування | 8 |
| | Як користуватися пультом дистанційного керування | 8 |
| | Активний підсилювач голосу (AVA) | 10 |
| | Застосування прихованих кнопок (кнопок, що мають кілька функцій) | 10 |
| | Технічні характеристики виходу для різних режимів звукових ефектів | 10 |
| | Регулювання гучності звукової панелі Soundbar за допомогою пульта дистанційного керування телевізора | 11 |
| 04 | Підключення звукової панелі Soundbar | 12 |
| | Підключення джерела живлення та пристроїв | 12 |
| | – Рекомендоване розташування динаміків | 13 |
| | – Режим динаміка об'ємного звучання | 13 |
| | – Підключення сабвуфера або динаміків об'ємного звучання вручну | 14 |
| | – Світлодіодні індикатори на задній частині сабвуфера й динаміків об'ємного звучання | 15 |
| | – Auto EQ | 16 |
| 05 | Підключення до телевізора | 17 |
| | Підключення телевізора, який підтримує HDMI ARC (зворотний аудіоканал) | 17 |
| | Підключення за допомогою оптичного кабелю | 18 |
| | Підключення за допомогою Bluetooth | 19 |
| | Підключення через мережу Wi-Fi | 20 |
| | Використання функції Q-Symphony | 21 |
| | Використання функції Spacefit | 22 |
| 06 | Підключення до зовнішнього пристрою | 23 |
| | Спосіб № 1. Підключення за допомогою кабелю HDMI (можливість декодування та відтворення файлів у форматі Dolby Atmos/DTS:X) | 23 |
| | Спосіб № 2. Підключення за допомогою оптичного кабелю | 24 |
| 07 | Підключення мобільного пристрою | 25 |
| | Спосіб № 1. Підключення за допомогою Bluetooth | 25 |
| | Спосіб № 2. Підключення через Wi-Fi (бездротову мережу) | 27 |
| | Використання функції Tap Sound | 28 |
| 08 | Підключення через Apple AirPlay 2 | 29 |
| 09 | Встановлення настінного кріплення | 30 |
| | Запобіжні заходи під час встановлення | 30 |
| | Компоненти настінного кріплення | 30 |
| | Встановлення динаміків об'ємного звучання на стіні | 31 |

| | | |
|-----------|--|-----------|
| 10 | Установлення звукової панелі Soundbar навпроти телевізора | 31 |
| | Компонент | 31 |
| 11 | Оновлення програмного забезпечення | 32 |
| | Автоматичне оновлення | 32 |
| | Оновлення з USB-накопичувача | 32 |
| | Ініціалізація | 33 |
| 12 | Усунення несправностей | 33 |
| 13 | Ліцензія | 35 |
| 14 | Ліцензія на відкритий вихідний код | 35 |
| 15 | Важливі примітки щодо обслуговування | 35 |
| 16 | Технічні характеристики та посібник | 36 |
| | Технічні характеристики | 36 |

01 ПЕРЕВІРКА КОМПОНЕНТІВ



Головний пристрій звукової панелі Soundbar



Пульт дистанційного керування / батарейки для звукової панелі Soundbar



Сабвуфер



Динамік об'ємного звучання (лівий/правий)



Шнур живлення (сабвуфер, динамік об'ємного звучання, звукова панель Soundbar)



Кабель HDMI



Рейка для настінного кріплення



Тримач гвинта



Гвинт



Кронштейн настінного кріплення









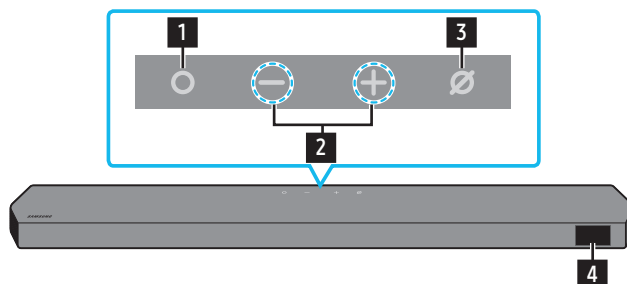

Гумова ніжка

- Докладнішу інформацію про джерело живлення та споживання електроенергії див. на етикетці виробу (етикетка: Задня частина головного блока звукової панелі Soundbar)
- Щоб придбати додаткові компоненти чи оптичні кабелі, зверніться до сервісного центру Samsung або до центру обслуговування клієнтів Samsung.
- Докладнішу інформацію про настінне кріплення або гумову ніжку див. на стор. 30-32.
- Дизайн, технічні характеристики та екран програми може бути змінено без попереднього повідомлення.
- Зовнішній вигляд аксесуарів може дещо відрізнятися від зображених вище.

02 ОГЛЯД ВИРОБУ

Верхня панель звукової панелі Soundbar



| | |
|----------|--|
| 1 | Кнопка  (Мультифункція) <ul style="list-style-type: none">Щоб увімкнути звукову панель Soundbar під час перебування в режимі очікування, натисніть кнопку  (Мультифункція).Натисніть кнопку  (Мультифункція), щоб змінити вхідне джерело. |
| 2 | Кнопка  (Гучність) Регулювання гучності. |
| 3 | Кнопка  (Увімк./вимк. мікрофон) Натисніть цю кнопку, щоб увімкнути або вимкнути мікрофон. Коли мікрофон вимкнено, світлодіодний індикатор світитиметься червоним кольором.  Мікрофон вимкнено Червоний увімк.  Мікрофон увімкнено Червоний вимк. |
| 4 | Відображення Відображення стану пристрою та поточного режиму. D.IN → HDMI 1 → HDMI 2 → Wi-Fi → BT |

- Кнопка живлення запрацює через 4–6 секунд після підключення шнура живлення змінного струму до електромережі.
- Система відтворює звук із затримкою в 4–5 секунд після ввімкнення пристрою.
- Якщо звук надходить одночасно і від телевізора, і від звукової панелі Soundbar, відкрийте меню **Налаштування** та змініть налаштування для відтворення аудіосигналу телевізора з динаміків телевізора на **Зовнішній динамік**.

Нижня панель звукової панелі Soundbar

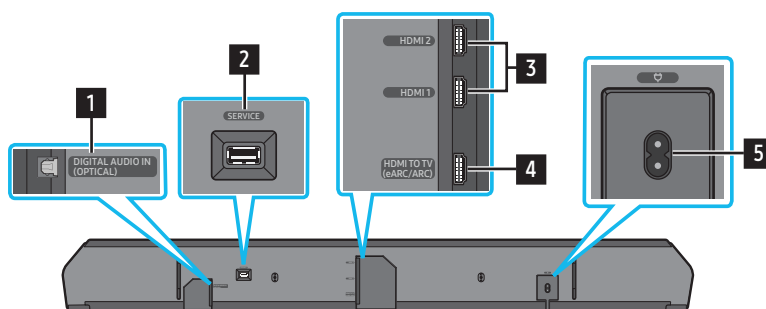

| | |
|----------|--|
| 1 | DIGITAL AUDIO IN (OPTICAL) Підключення до цифрового (оптичного) виходу на зовнішньому пристрої. (Див. сторінку 24) |
| 2 | SERVICE Підключення USB-накопичувача для оновлення програмного забезпечення пристрою. |
| 3 | HDMI 1 / HDMI 2 Одночасний ввід цифрових відео- та аудіосигналів за допомогою кабелю HDMI. Підключення до виходу HDMI на зовнішньому пристрої. (Див. сторінку 23) |
| 4 | HDMI TO TV (eARC/ARC) Підключення до гніздового роз'єму HDMI на телевізорі. (Див. сторінку 17) |
| 5 | POWER Підключіть кабель живлення змінного струму звукової панелі Soundbar. (Див. сторінку 12) |

- Щоб від'єднати шнур живлення від настінної розетки, потягніть за штепсельну вилку. Не тягніть за кабель.
- Не підключайте цей пристрій або інші компоненти до розетки змінного струму, поки не встановлено з'єднання між усіма компонентами.

03 ВИКОРИСТАННЯ ПУЛЬТА ДИСТАНЦІЙНОГО КЕРУВАННЯ ЗВУКОВОЇ ПАНЕЛІ SOUNDBAR

Вставлення батарейок (AAA, 2 шт.) для користування пультом дистанційного керування





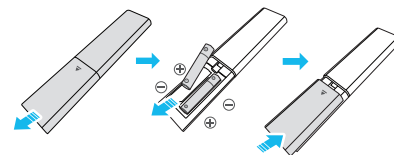

Повністю зніміть задню кришку, посунувши її в напрямку, вказаному стрілкою. Вставте 2 батарейки AAA (1,5 В), зберігаючи належну полярність. Засуньте кришку батарейного відсіку на місце.

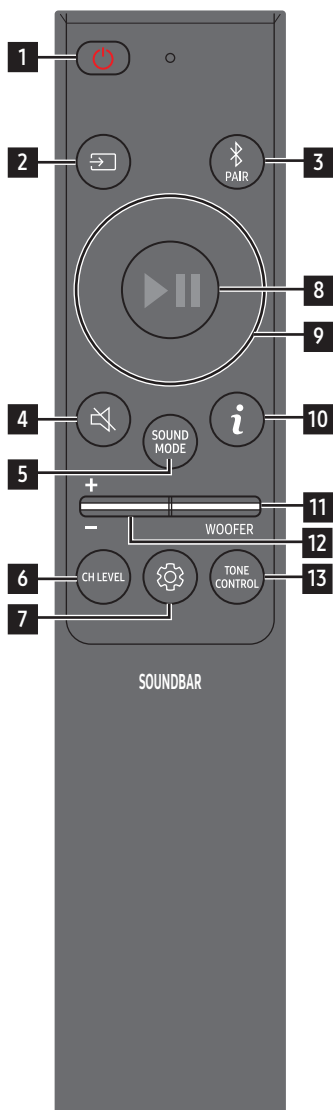









- Зображення відрізняться залежно від відповідної моделі пульта ДК.

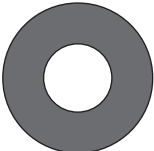

Як користуватися пультом дистанційного керування

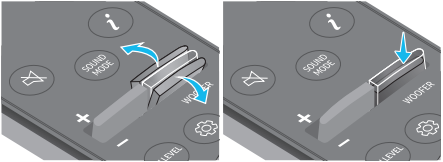

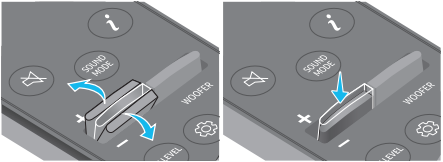
| | | |
|---|---|--|
| 1 |  Живлення | Увімкнення та вимкнення звукової панелі Soundbar. <ul style="list-style-type: none"> • Функція автоматичного вимкнення живлення Пристрій вимикається автоматично в таких ситуаціях: <ul style="list-style-type: none"> • У режимі D.IN / HDMI 1 / HDMI 2 / Wi-Fi / BT, якщо аудіосигнал відсутній протягом 18 хвилин. |
| 2 |  Джерело | Натисніть, щоб вибрати джерело сигналу, підключене до звукової панелі Soundbar. |
| 3 |  Bluetooth PAIR | Перемкніть звукову панель Soundbar у режим з'єднання з пристроєм Bluetooth. Щоб підключити новий пристрій Bluetooth, натисніть цю кнопку та дочекайтеся появи екрана "BT PAIRING". |
| 4 |  Вимкнення звуку | Натисніть кнопку  (Вимкнення звуку), щоб вимкнути звук. Щоб увімкнути звук, натисніть кнопку ще раз. |
| 5 |  SOUND MODE | Натиснувши кнопку, можна вибрати потрібний режим аудіо, як-от "Surround", "Game", "Standard" чи "Adaptive sound". <ul style="list-style-type: none"> • Standard Відтворення оригінального звуку. • Surround Створення ширшого звукового поля порівняно зі стандартним. • Game Увімкнення стереоскопічного звуку, завдяки якому можна повністю зануритися в процес гри. • Adaptive sound Аналізує аудіовміст у реальному часі та, зважаючи на його характеристики, автоматично створює оптимальне звукове поле. |
| 6 |  CH LEVEL | Натиснувши кнопку, можна налаштувати гучність кожного динаміка, як-от "Centre level", "Side level", "Wide level", "Front Top level", "Rear level", "Rear top level" і "Rear side level". <ul style="list-style-type: none"> • Для регулювання гучності кожного динаміка виберіть "Centre level", "Side level", "Wide level" або "Front Top level" у меню параметрів звуку й відрегулюйте гучність у діапазоні від -6 до +6 за допомогою кнопок Угору/Униз. • Якщо підключено динаміки об'ємного звучання, виберіть "Rear level", "Rear top level" або "Rear side level", а потім скористайтеся кнопками Угору/Униз, щоб відрегулювати гучність у діапазоні від -6 до +6. |

| | | |
|----|---|---|
| 7 |  Керування звуком | <p>Натиснувши кнопку, можна налаштувати функцію виведення звуку, як-от "Auto EQ", "Spacefit Sound", "AVA", "Voice enhance mode", "Night mode", "Sync", "Surround speaker mode", "Virtual". Потрібний параметр можна налаштувати за допомогою кнопок Угору/Униз.</p> <ul style="list-style-type: none"> Після підключення сабвуфера ви можете використовувати функцію "Auto EQ". "Voice enhance mode" покращує діалоги у фільмах і в телевізорі, щоб їх було легше чути. "Night mode" оптимізовано для перегляду в нічний час із налаштуваннями, відрегульованими в такий спосіб, щоб знизити гучність, проте зберегти чіткість діалогу. Натисніть та утримуйте кнопку  (Керування звуком) протягом приблизно 5 секунд, щоб відрегулювати звук у кожному частотному діапазоні. Частоти 150 Гц, 300 Гц, 600 Гц, 1,2 кГц, 2,5 кГц, 5 кГц або 10 кГц можна вибрати за допомогою кнопок Лівий/Правий, а потім відрегулювати в діапазоні від -6 до +6 за допомогою кнопок Угору/Униз. (Переконайтеся в тому, що вибрано режим звуку "Standard".) Якщо відтворення відео на телевізорі та звуку зі звукової панелі Soundbar не синхронізовано, виберіть "Sync" у меню параметрів звуку й задайте затримку звуку в діапазоні від 0 до 300 мс за допомогою кнопок Угору/Униз. Параметр "Sync" доступний лише для деяких функцій. Доступність параметрів "Surround speaker mode" від характеристик сумісного (з панеллю Soundbar) динаміка об'ємного звучання. Функцію динаміка "Virtual" можна увімкнути або вимкнути УВІМК./ВИМК. за допомогою кнопок Угору/Униз. |
| 8 |  Відтворення/пауза | <p>За допомогою цієї кнопки можна відтворювати або призупиняти відтворення музики.</p> |
| 9 |  Вгору / вниз / ліворуч / праворуч |  Натискайте вказані місця, щоб вибрати вгору/вниз/ліворуч/праворуч. <p>Натискайте вгору / вниз / ліворуч / праворуч, щоб вибрати або налаштувати функції.</p> <ul style="list-style-type: none"> Наступна композиція Натисніть кнопку Правий, щоб вибрати наступний музичний файл. Натисніть кнопку Лівий, щоб вибрати попередній музичний файл. ID SET Використовуйте цей параметр, коли сабвуфер чи динаміки об'ємного звуку не підключено або їх потрібно підключити заново. Вимкнувши живлення, натисніть та утримуйте кнопку Угору протягом 5 секунд, щоб скористатися функцією ID SET. (Див. сторінку 14.) |
| 10 |  Інформація | <p>Натисніть, щоб відобразити інформацію про активовану функцію або доступний кодек. У режимі "BT" відображає підключений пристрій (коли створення пари звершено) або "BT ready" (коли необхідно створити пару).</p> |
| 11 |  WOOFER LEVEL |  <p>Нахиліть кнопку вгору або вниз, щоб налаштувати рівень звуку вуфера (басів).</p> |
| 12 |  ГУЧНІСТЬ |  <p>Нахиліть кнопку вгору або вниз, щоб налаштувати рівень гучності.</p> <ul style="list-style-type: none"> Вимкнення звуку Натисніть кнопку ГУЧНІСТЬ, щоб вимкнути звук. Щоб увімкнути звук, натисніть кнопку ще раз. |
| 13 |  TONE CONTROL | <p>Натиснувши кнопку, можна налаштувати гучність на низьких або високих частотах. Потрібний параметр можна налаштувати за допомогою кнопок Угору/Униз. Ця функція вмикається в режимі звуку, за винятком режиму "Standard".</p> <ul style="list-style-type: none"> Для регулювання гучності на низьких або високих частотах виберіть TREBLE або BASS у меню налаштувань звуку, а потім відрегулюйте гучність у діапазоні від -6 до +6 за допомогою кнопок Угору/Униз. Щойно буде змінено рівень високих частот, рівень вуфера буде також відкориговано відповідним чином. |

Активний підсилювач голосу (AVA)

- Аналізує зовнішній шум у режимі реального часу під час відтворення звуку на звуковій панелі Soundbar, щоб голос було завжди чітко чути.
- Під час аналізу жодні дані не зберігаються.

Застосування прихованих кнопок (кнопок, що мають кілька функцій)

| Прихована кнопка | | Див. стор. |
|--|--|------------|
| Кнопка пульта дистанційного керування | Функція | |
| WOOFER (Угору) | Увімк./Вимк. регулювання гучності за допомогою пульта дистанційного керування до телевізора (режим очікування) | стор. 11 |
| Угору | ID SET | стор. 14 |
|  (Керування звуком) | 7-частотний еквалайзер | стор. 9 |

Технічні характеристики виходу для різних режимів звукових ефектів

| Ефект | Вхід | Вихід |
|----------------|---------------------|--|
| | | Із сабвуфером і динаміком об'ємного звучання |
| Standard | 2.0 канали | 2.1 канали |
| | 5.1 канали | 5.1 канали / 7.1 канали (DTS) |
| | 7.1 канали | 7.1 канали |
| | Dolby Atmos®, DTS:X | 7.1.4 канали |
| Surround | 2.0 канали | 11.1.4 канали |
| | 5.1 канали | 11.1.4 канали |
| | 7.1 канали | 11.1.4 канали |
| | Dolby Atmos®, DTS:X | 11.1.4 канали |
| Game | 2.0 канали | 11.1.4 канали |
| | 5.1 канали | 11.1.4 канали |
| | 7.1 канали | 11.1.4 канали |
| | Dolby Atmos®, DTS:X | 11.1.4 канали |
| Adaptive sound | 2.0 канали | 11.1.4 канали |
| | 5.1 канали | 11.1.4 канали |
| | 7.1 канали | 11.1.4 канали |
| | Dolby Atmos®, DTS:X | 11.1.4 канали |

У разі використання режиму "Standard" динаміки об'ємного звучання не відтворюватимуть звук для 2-канального вихідного сигналу. Щоб відтворювати звук за допомогою динаміків об'ємного звучання, змініть режим ефектів на "Surround".

Регулювання гучності звукової панелі Soundbar за допомогою пульта дистанційного керування телевізора







Гучність звукової панелі Soundbar можна регулювати за допомогою пульта дистанційного керування телевізором

- Цю функцію можна використовувати лише на ІЧ-пульті дистанційного керування. Bluetooth-пульти дистанційного керування (для яких потрібно створювати пару) не підтримуються.
- Щоб скористатися цією функцією, виберіть для динаміка телевізора режим **Зовнішній динамік**.
- Виробники телевізорів, що підтримують цю функцію:
Samsung, VIZIO, LG, Sony, Sharp, PHILIPS, PANASONIC, TOSHIBA, Hisense, RCA

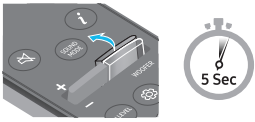
1. Вимкніть звукову панель Soundbar.

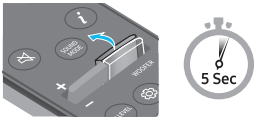
2. Натисніть та утримуйте кнопку **WOOFER** протягом 5 секунд.

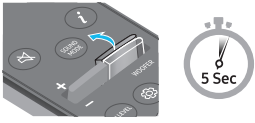
Під час кожного натискання та утримування кнопки **WOOFER** протягом 5 секунд відбувається перемикання режимів у такому порядку: "OFF-TV R" (режим за замовчуванням), "SAMSUNG-TV REMOTE", "ALL-TV REMOTE".

| Кнопка пульта дистанційного керування | Відображення | Статус |
|--|---|---|
|  | (Режим за замовчуванням)  | Деактивація пульта дистанційного керування до телевізора. |
|  |  | Активація ІЧ-пульта дистанційного керування до телевізора Samsung. |
|  |  | Активація ІЧ-пульта дистанційного керування до телевізора іншого виробника. |

04 ПІДКЛЮЧЕННЯ ЗВУКОВОЇ ПАНЕЛІ SOUNDBAR

Підключення джерела живлення та пристроїв

Використайте шнур живлення, щоб підключити сабвуфер, динаміки об'ємного звучання та панель Soundbar до електричної розетки в наведеному нижче порядку.

- Докладнішу інформацію про вимоги до електричної розетки та споживання електроенергії див. на етикетці виробу (етикетка: Задня частина головного блока звукової панелі Soundbar)

1. Підключіть шнур живлення до сабвуфера.



Задня панель сабвуфера

2. Підключіть шнур живлення до лівого та правого динаміків об'ємного звучання.



Нижні частини лівого та правого динаміків об'ємного звучання

3. Підключіть шнур живлення до панелі Soundbar.

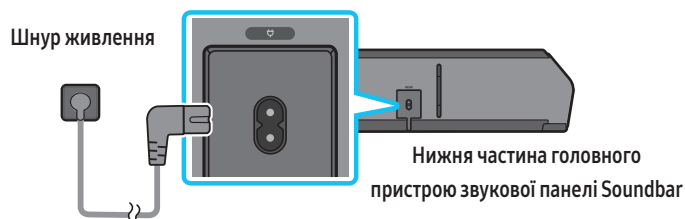

4. Підключіть живлення до панелі Soundbar, сабвуфера й динаміків об'ємного звучання. Сабвуфер і динаміки об'ємного звучання підключаються автоматично, коли вмикається панель Soundbar.



ПРИМІТКА

- Підключіть живлення до сабвуфера й динаміків об'ємного звучання, перш ніж підключитися до панелі Soundbar. Сабвуфер і динаміки об'ємного звучання підключаються автоматично, коли вмикається панель Soundbar.
- Якщо витягнути, а тоді знову під'єднати шнур живлення, коли пристрій ввімкнено, звукова панель Soundbar ввімкнеться автоматично.

Рекомендоване розташування динаміків

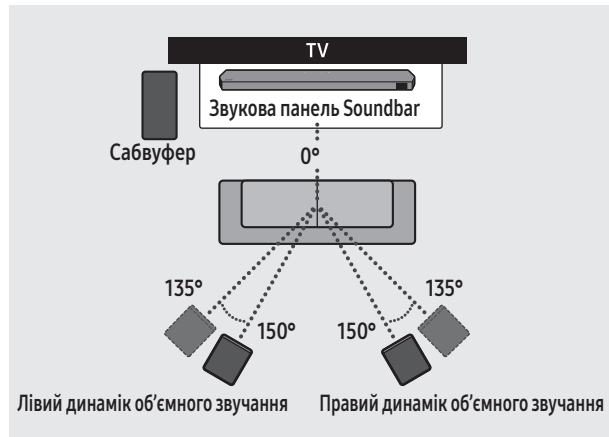

⚠ УВАГА!

- Бездротові приймальні антени вбудовано в бездротовий сабвуфер і динаміки об'ємного звучання. Тримайте вироби подалі від води й вологи.
- Щоб забезпечити оптимальну продуктивність прослуховування, переконайтеся, що навколо бездротового сабвуфера й динаміків об'ємного звучання немає перешкод.

Режим динаміка об'ємного звучання

Оптимальне об'ємне звучання можна забезпечити залежно від положення заднього динаміка. Див. зображення нижче щодо розташування динаміка. Щоб активувати цей режим, виберіть "Режим динаміка об'ємного звучання" за допомогою пульта ДК звукової панелі Soundbar.

(🔊 (Керування звуком) → Динамік об'ємного звучання → ▲ (Угору) / ▼ (Униз) → Передній / Задній)

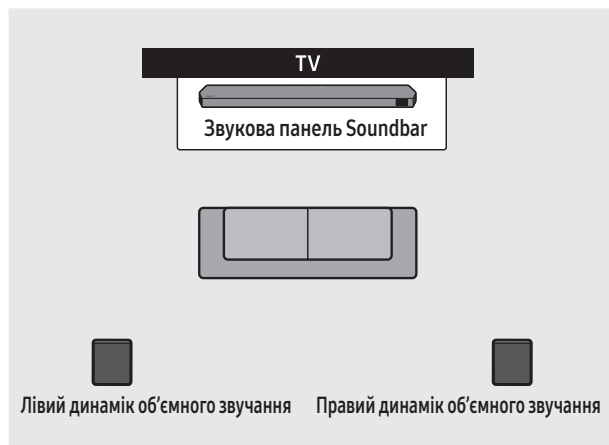

Розташування позаду

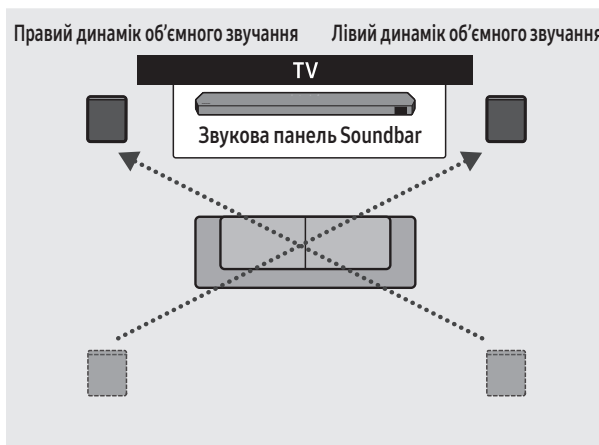

Розташування попереду

ПРИМІТКА

- Режим доступний лише в моделях звукової панелі Soundbar, що включають конкретний динамік об'ємного звучання.
- У режимі переднього динаміка розташуйте передні динаміки перед собою.
- Режим заднього динаміка ввімкнено за замовчуванням.

Підключення сабвуфера або динаміків об'ємного звучання вручну

Перед початком процедури підключення сабвуфера вручну, покроковий опис якої наведено нижче, переконайтеся що:

- Перевірте, чи правильно підключено кабелі живлення для панелі Soundbar і сабвуфера або динаміків об'ємного звучання.
- звукову панель Soundbar вимкнено.

1. Вимкніть живлення звукової панелі Soundbar.
2. Натисніть і утримуйте протягом принаймні 5 секунд кнопку **ID SET** на задній частині сабвуфера й динаміків об'ємного звучання.
 - Червоний індикатор на задній панелі кожного динаміка згасає, і починає блимати синій індикатор.

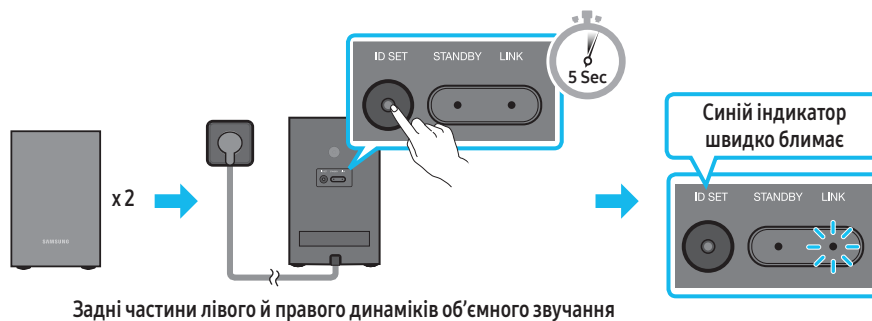
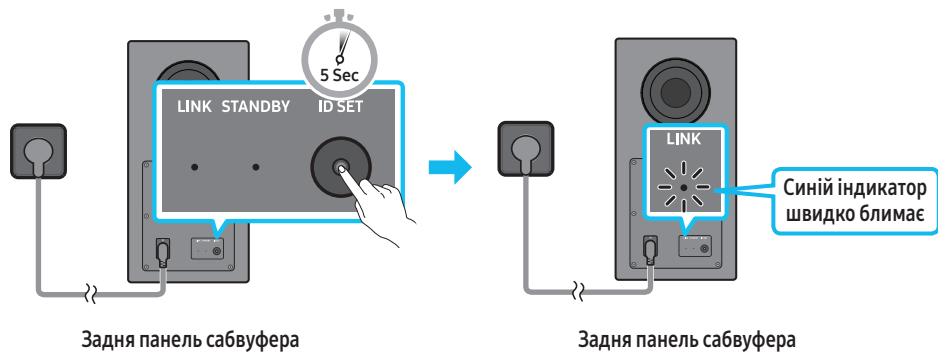

3. Натисніть та утримуйте кнопку **Угору** на пульті ДК протягом 5 секунд.

- На дисплеї звукової панелі Soundbar деякий час відобразиться повідомлення **ID SET**, яке невдовзі зникне.
- Після завершення процедури **ID SET** звукова панель Soundbar автоматично ввімкнеться.

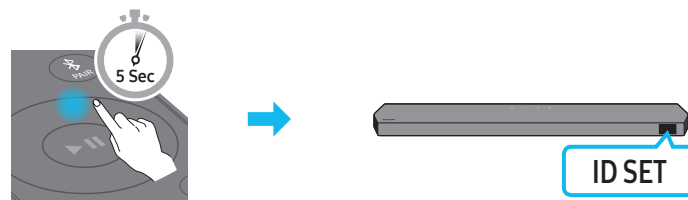





4. Перевірте, чи горить світлодіодний індикатор **LINK** неперервно синім кольором (підключення встановлено).

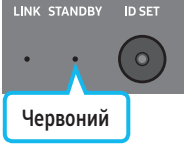

Світлодіодний індикатор **LINK** перестає блимати й безперервно світиться блакитним, коли встановлено підключення між панеллю Soundbar і бездротовим сабвуфером або динаміками об'ємного звучання.

Світлодіодні індикатори на задній частині сабвуфера й динаміків об'ємного звучання

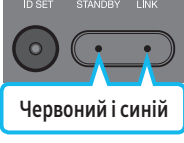
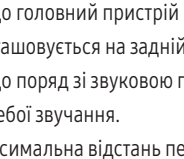
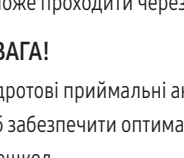
| Світлодіодний індикатор | Статус | Опис | Вирішення |
|--|--------|--|---|
| <p>Сабвуфер</p>  <p>Синій</p> <p>Динаміки об'ємного звучання</p>  <p>Синій</p> | Увімк. | Успішно підключено (звичайний режим роботи) | - |
| <p>Сабвуфер</p>  <p>Червоний</p> <p>Динаміки об'ємного звучання</p>  <p>Червоний</p> | Увімк. | Очікування (з вимкненим головним пристроєм звукової панелі Soundbar) | Перевірте, чи кабель живлення підключено до головного пристрою звукової панелі Soundbar належним чином. |
| <p>Сабвуфер</p>  <p>Червоний і синій</p> <p>Динаміки об'ємного звучання</p>  <p>Червоний і синій</p> | Блимає | Помилка підключення | Підключіть ще раз. Див. інструкції щодо підключення вручну на стор. 14. |
| <p>Сабвуфер</p>  <p>Червоний і синій</p> <p>Динаміки об'ємного звучання</p>  <p>Червоний і синій</p> | Блимає | Несправність | Див. контактні дані центру обслуговування Samsung, наведені в цьому посібнику. |

ПРИМІТКА

- Якщо головний пристрій вимкнено, бездротовий сабвуфер перейде в режим очікування, а світлодіодний індикатор режиму очікування STANDBY, що розташовується на задній панелі сабвуфера, блимне кілька разів синім і змінить колір на червоний.
- Якщо поряд зі звуковою панеллю Soundbar використовувати пристрій, що працює на тій самій частоті, що й Soundbar, перешкоди можуть спричинити певні перебої звучання.
- Максимальна відстань передавання бездротового сигналу головного пристрою становить приблизно 10 м і може коливатися залежно від робочого середовища. Якщо між головним пристроєм і бездротовим сабвуфером є залізобетонна або металева стіна, система може не працювати взагалі, оскільки бездротовий сигнал не може проходити через метал.

⚠ УВАГА!





- Бездротові приймальні антени вбудовано в бездротовий сабвуфер і динаміки об'ємного звучання. Тримайте виріб подалі від води й вологи.
- Щоб забезпечити оптимальну продуктивність прослуховування, переконайтеся, що навколо бездротового сабвуфера й динаміків об'ємного звучання немає перешкод.

Auto EQ



Технологія **Auto EQ** від компанії Samsung робить звук басів природнішим і м'якшим завдяки калібруванню низької частоти, яку виявляє мікрофон сабвуфера. Наявність низької частоти зазвичай пов'язана з розміром приміщення та розташуванням сабвуфера.

- **Розташуйте сабвуфер на відстані принаймні 8 см від стін, меблів та інших елементів, що перегороджують простір.**
- Під час налаштування **Auto EQ** в кімнаті має бути якомога менше звуків.
- Не використовуйте кнопки, доки не завершиться налаштування **Auto EQ**.
- Налаштування **Auto EQ** займає приблизно 2 хвилини.
- Під час налаштування **Auto EQ** з основного блока звукової панелі Soundbar і задніх динаміків не відтворюватиметься звук.

У разі використання функції вперше

1. Натискайте кнопку  (**Керування звуком**), доки не буде вибрано **Auto EQ**.
2. Натискайте кнопки **Угору/Униз**, щоб вибрати **Tuning**, а потім натисніть кнопку .
3. Розпочнеться налаштування, перебіг виконання якого відобразиться у відсотках.
 - Щоб скасувати налаштування, натисніть кнопку **Угору, Униз, Ліворуч, Праворуч** або , а потім натисніть кнопку  щоб підтвердити.
 - Якщо налаштування не вдалося, світловий індикатор блимає червоним кольором.
 - Якщо налаштування успішне, світловий індикатор блимає синім кольором.

Якщо ви виконали процес налаштування

1. Натискайте кнопку  (**Керування звуком**), доки не буде вибрано **Auto EQ**.
2. Натискайте кнопки **Угору/Униз**, щоб вибрати **Tuning**, а потім натисніть кнопку .
3. Натисніть кнопки **Угору/Униз**, щоб вибрати один із наведених нижче параметрів.
 - **On**: увімкнути раніше настроєні параметри еквайзера.
 - **Off**: увімкнути стандартні параметри еквайзера.
 - **Tuning**: розпочати налаштування знову.

05 ПІДКЛЮЧЕННЯ ДО ТЕЛЕВІЗОРА

Підключення телевізора, який підтримує HDMI ARC (зворотний аудіоканал)

⚠ УВАГА!

- Якщо підключено одночасно і кабель HDMI, і оптичний кабель, першим буде отримано сигнал HDMI.
- Щоб підключити кабель HDMI від телевізора до звукової панелі Soundbar, необхідно з'єднати входи, які позначено літерами ARC. Інакше звук із телевізора не буде виводитися.
- Рекомендований кабель: **High Speed HDMI Cable with Ethernet**.

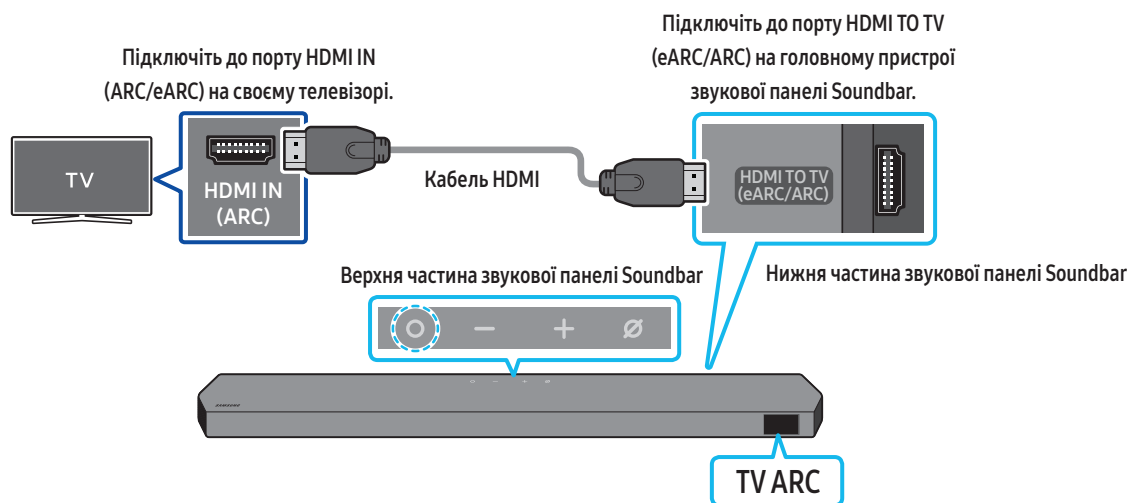

1. Вимкніть звукову панель Soundbar і телевізор та підключіть кабель HDMI, як показано на малюнку.
2. Увімкніть звукову панель Soundbar і телевізор.
3. У вікні відображення головного пристрою звукової панелі Soundbar з'явиться напис "TV ARC" та почне відтворюватися звук із телевізора.
 - Якщо телевізор не відтворює звук, натисніть кнопку **O (Мультифункція)** у верхній частині звукової панелі Soundbar або кнопку **⇨ (Джерело)** на пульті ДК та виберіть режим "D.IN". На екрані послідовно відобразиться "D.IN" та "TV ARC" та почне відтворюватися звук із телевізора.
 - У разі підключення телевізора, що підтримує функцію eARC, на дисплеї відображається індикатор "eARC" і чути звук.
 - Щоб підключитися до eARC, слід установити для функції eARC в меню телевізора значення Оп (Увімкнено). Щоб отримати докладніші відомості про налаштування, перегляньте посібник користувача телевізора.
(Наприклад, для телевізора Samsung: Осн. (🏠) → Меню → Параметри (⚙️) → Усі параметри (⚙️) → Звук → Expert Settings → HDMI-eARC Mode (Auto))
 - Якщо у вікні відображення головного пристрою звукової панелі Soundbar не відображається "TV ARC", переконайтеся, що кабель HDMI підключено до відповідного порту.
 - Щоб змінити гучність на звуковій панелі Soundbar, скористайтеся кнопками регулювання гучності на пульті дистанційного керування до телевізора.

ПРИМІТКА

- Якщо телевізор, який підтримує HDMI ARC (зворотний аудіоканал), підключено до звукової панелі Soundbar за допомогою кабелю HDMI, то для передачі цифрових відео- та аудіоданих підключати окремий оптичний кабель не потрібно.
- Рекомендовано використовувати кабель HDMI без сердцевини, якщо це можливо. У разі використання кабелю HDMI із сердцевиною діаметр сердцевини має становити не більше ніж 14 мм.
- Ця функція недоступна, якщо кабель HDMI не підтримує ARC.
- Якщо аудіотрансляції закодовано в Dolby Digital, а цифровий формат виведення звуку на телевізорі налаштовано на PCM, рекомендуємо змінити налаштування на Dolby Digital. Якщо змінити налаштування на телевізорі, якість звуку покращиться (залежно від виробника телевізора в меню можуть використовуватися інші назви для Dolby Digital та PCM).
- Протоколи ARC/eARC підтримують Dolby Atmos.
- Переконайтеся, що вміст підтримує технологію Dolby Atmos®.

Підключення за допомогою оптичного кабелю

Перевірка перед підключенням

- Якщо підключено одночасно і кабель HDMI, і оптичний кабель, першим буде отримано сигнал HDMI.
- У разі використання оптичного кабелю обов'язково зніміть із відповідних роз'ємів кришки.

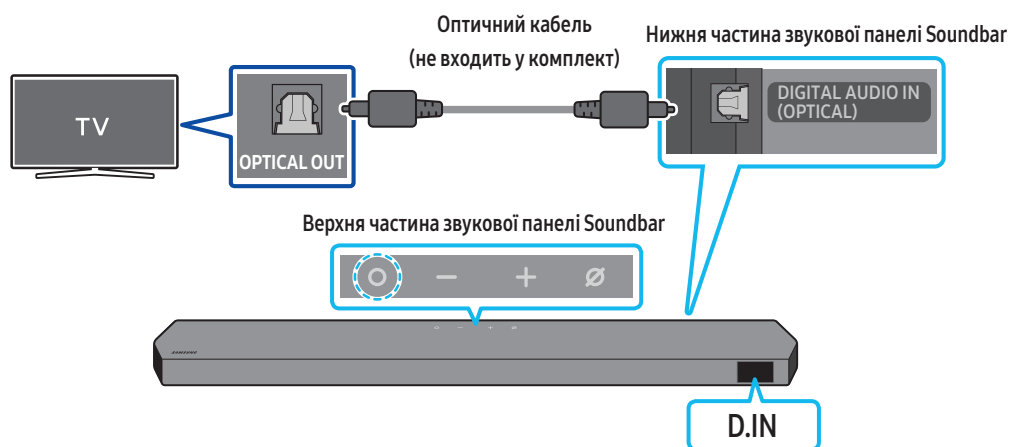

1. Вимкнувши телевізор і звукову панель Soundbar, з'єднайте порт **DIGITAL AUDIO IN (OPTICAL)** на звуковій панелі Soundbar із портом виходу OPTICAL на телевізорі за допомогою оптичного кабелю (не входить до комплекту постачання), як показано на малюнку.
2. Увімкніть звукову панель Soundbar і телевізор.
3. Натисніть кнопку **⊙ (Мультифункція)** у верхній частині звукової панелі Soundbar або кнопку **➡ (Джерело)** на пульті ДК, щоб вибрати режим "D.IN".
4. Через звукову панель Soundbar почне відтворюватися звук телевізора.

Підключення за допомогою Bluetooth

Під'єднання телевізора Samsung за допомогою Bluetooth дає змогу відтворювати стереозвук без використання кабелів.

- За один раз можна підключити лише один телевізор Samsung.
- Підключити можна лише ті телевізори Samsung, які підтримують Bluetooth. Перевірте технічні характеристики свого телевізора.

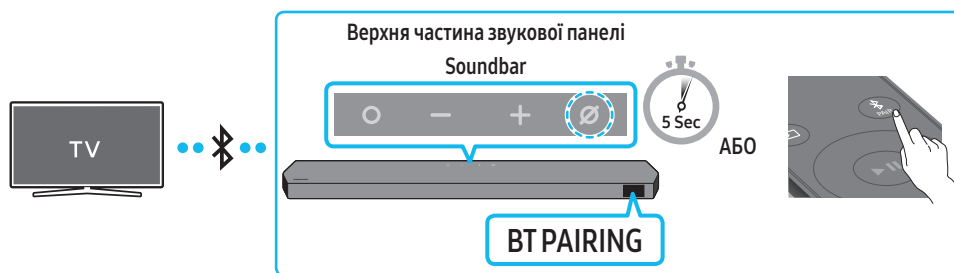

Первинне підключення

1. Натисніть кнопку **PAIR** на пульті ДК звукової панелі Soundbar, щоб увійти в режим **"BT PAIRING"**.
(АБО) а. Натисніть кнопку **○ (Мультифункція)** на верхній панелі, а потім натисніть **"BT"**.
За кілька секунд напис **"BT"** зміниться на **"BT PAIRING"** або ж на **"BT READY"** у разі наявності історії підключення.
б. Коли з'явиться напис **"BT READY"**, натисніть та утримуйте кнопку **⊘ (Увімк./вимк. мікрофон)** на верхній панелі звукової панелі Soundbar протягом більш ніж 5 секунд, доки не відобразиться напис **"BT PAIRING"**.
2. Виберіть на телевізорі Samsung режим Bluetooth.
(Наприклад, Осн. (🏠) → Меню → Параметри (⚙️) → Усі параметри (⚙️) → Звук → Вивед. звуку → Список динаміків Bluetooth → Soundbar Q***B (Bluetooth))
3. Виберіть **"Soundbar Q***B"** зі списку на екрані телевізора.
Доступна звукова панель Soundbar відображається з індикацією **"Потрібно створити пару"** або **"Створено пару"** у списку пристроїв Bluetooth на телевізорі. Щоб підключити телевізор Samsung до звукової панелі Soundbar, виберіть повідомлення та встановіть з'єднання.
 - Коли телевізор Samsung підключено, на передньому дисплеї звукової панелі Soundbar відображається **[Назва телевізора] → "BT"**.
4. Тепер звук із телевізора Samsung буде відтворюватися зі звукової панелі Soundbar.
 - Після першого підключення звукової панелі Soundbar до телевізора Samsung використовуйте для відновлення підключення режим **"BT READY"**.

Якщо підключити пристрій не вдається

- Якщо наявна звукова панель Soundbar (наприклад, **Soundbar Q***B**) відображається в списку динаміків на телевізорі Samsung, видаліть її.
- Після цього виконайте кроки 1–3 ще раз.

Відключення звукової панелі Soundbar від телевізора Samsung

Натисніть кнопку **○ (Мультифункція)** у верхній частині звукової панелі Soundbar або кнопку **⏪ (Джерело)** на пульті ДК, щоб вибрати інший режим, ніж **"BT"**.

- Відключення триватиме деякий час, оскільки телевізор Samsung має отримати відповідь від звукової панелі Soundbar.
(Тривалість цієї процедури може різнитися залежно від моделі телевізора Samsung.)

Яка різниця між параметрами **"BT READY"** і **"BT PAIRING"**?

- **BT READY:** у цьому режимі можна повторно підключити телевізор Samsung або мобільний пристрій, який вже підключали раніше.
- **BT PAIRING:** у цьому режимі до звукової панелі Soundbar можна підключити новий пристрій.
(Натисніть кнопку **PAIR** на пульті ДК звукової панелі Soundbar або натисніть та утримуйте кнопку **⊘ (Увімк./вимк. мікрофон)** у верхній частині звукової панелі Soundbar протягом більш ніж 5 секунд, поки звукова панель Soundbar буде в режимі **"BT"**.)

Примітки щодо з'єднання Bluetooth

- Знайдіть у радіусі 1 м новий пристрій, який потрібно підключити за допомогою Bluetooth.
- Якщо під час підключення пристрою Bluetooth відобразиться запит на введення ПІН-коду, введіть **<0000>**.
- Звукова панель Soundbar автоматично вимикається після 18 хвилин перебування в режимі готовності.
- Звукова панель Soundbar може не шукати Bluetooth чи не встановлювати з'єднання належним чином за таких обставин:
 - якщо навколо звукової панелі Soundbar є потужне електричне поле;
 - якщо одночасно створено пару між звуковою панеллю Soundbar і кількома пристроями Bluetooth;
 - якщо пристрій Bluetooth вимкнено, його немає поблизу або він несправний.
- Електронні пристрої можуть спричинити радіозавади. Тримайте пристрої, які генерують електромагнітні хвилі (мікрохвильові печі, пристрої бездротової локальної мережі тощо), подалі від головного пристрою звукової панелі Soundbar.

Підключення через мережу Wi-Fi

Перевірка перед підключенням

- Підключення Wi-Fi доступне лише для телевізора Samsung.
- Перевірте, чи ввімкнено **бездротовий маршрутизатор (Wi-Fi)** і чи **телевізор підключено до маршрутизатора**.
- Телевізор і звукову панель Soundbar необхідно підключити до однієї бездротової мережі (Wi-Fi).
- Якщо бездротовий маршрутизатор (Wi-Fi) використовує канал DFS, установити підключення Wi-Fi між телевізором і пристроєм Soundbar неможливо. Для отримання докладніших відомостей зверніться до свого постачальника послуг інтернету.
- Меню можуть відрізнятися залежно від року випуску телевізора, тому див. посібник до вашого телевізора.
- Щоб підключити телевізор до звукової панелі Soundbar за допомогою мережі Wi-Fi, спочатку підключіть пристрій Soundbar до бездротового маршрутизатора. Докладні відомості про встановлення підключення Wi-Fi див. на сторінці 27.

1. Докладні відомості про підключення через мережу Wi-Fi до звукової панелі Soundbar див. на сторінці 27, "**Спосіб № 2. Підключення через Wi-Fi (бездротову мережу)**".
2. Змініть джерело вхідного сигналу в меню «Аудіо» на телевізорі на пристрій Soundbar.
 - **Телевізори Samsung, випущені у 2017 році або пізніше**
Осн. (🏠) → Меню → Параметри (⚙️) → Усі параметри (⚙️) → Звук → Вивед. звуку → Soundbar Q***B (Wi-Fi)

ПРИМІТКА

Підключення Wi-Fi Dolby Atmos доступне в деяких моделях телевізорів Samsung і звукових панелей Soundbar.

Використання функції Q-Symphony

Якщо ввімкнено функцію Q-Symphony, звукова панель Soundbar синхронізується з телевізором Samsung і звук відтворюватиметься через два пристрої, утворюючи в такий спосіб оптимальний ефект об'ємного звучання. Після підключення звукової панелі Soundbar у меню телевізора **Вивед. звуку** з'явиться меню "TV+Soundbar". Виберіть потрібне меню.

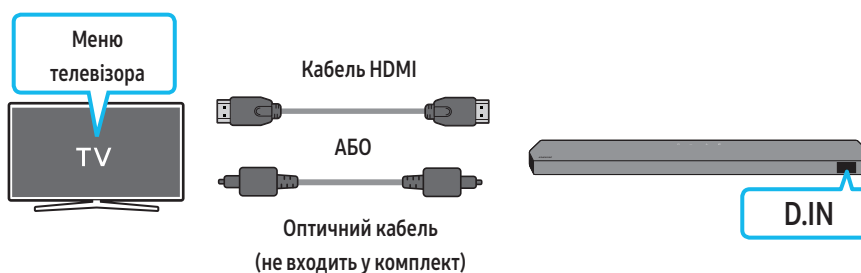

- Приклад меню телевізора: **Телевізор + назва серії звукової панелі [AV] Soundbar (HDMI)**

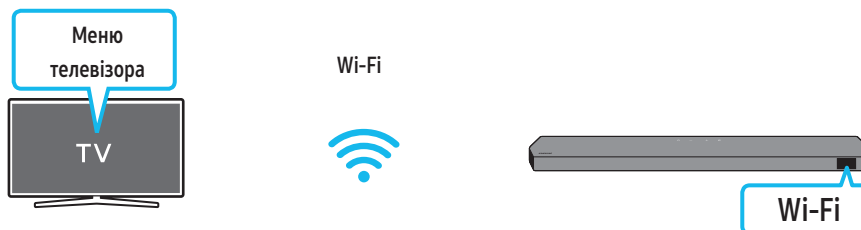

- Приклад меню телевізора: **TV + [AV] назва серії звукової панелі Soundbar (Wi-Fi)**

ПРИМІТКА

- Функція працює відповідно до кодеку, який підтримується телевізором.
- Ця функція підтримується лише в разі підключення кабелю HDMI, оптичного кабелю (не входить до комплекту) або до мережі Wi-Fi.
- Відображуване повідомлення може бути дещо іншим залежно від моделі телевізора.
- Переконайтеся, що телевізор і звукову панель Soundbar підключено до одного бездротового маршрутизатора/однієї частоти.
- Ця функція доступна для телевізорів Samsung і деяких моделей звукових панелей Soundbar.

Використання функції Spacefit

Забезпечення оптимізованої якості звучання завдяки аналізу простору для прослуховування.

Спосіб № 1. Підключення через звукову панель Soundbar

Щоб увімкнути цю функцію, увімкніть режим Spacefit sound за допомогою пульта ДК звукової панелі Soundbar.

(🔊 (Керування звуком) → "Spacefit sound Off" → ▲ (Угору) → "Spacefit sound On")

- Ця функція доступна в усіх звукових режимах.

Спосіб № 2. Підключення через телевізор

Щоб увімкнути цю функцію, потрібно увімкнути режим Адаптивний звук+ у меню телевізора Samsung.

(Осн. (🏠) → Меню → Параметри (⚙️) → Усі параметри (⚙️) → General → Параметри інтелектуального режиму → Адаптивний звук+)

- Якщо увімкнути режим **Адаптивний звук+** на телевізорі, режим звуку на панелі Soundbar автоматично зміниться на **Адаптивний звук+**.

ПРИМІТКА

Ця функція доступна, якщо звукова панель Soundbar підключається до телевізора Samsung.

06 ПІДКЛЮЧЕННЯ ДО ЗОВНІШНЬОГО ПРИСТРОЮ

Спосіб № 1. Підключення за допомогою кабелю HDMI (можливість декодування та відтворення файлів у форматі Dolby Atmos/DTS:X)

Перевірка перед підключенням

- Якщо серед параметрів Виведення звуку є Вторинне аудіо, переконайтеся, що для цього параметра вибрано Вимкнено.
- Переконайтеся, що вміст підтримує технологію Dolby Atmos®/DTS:X.

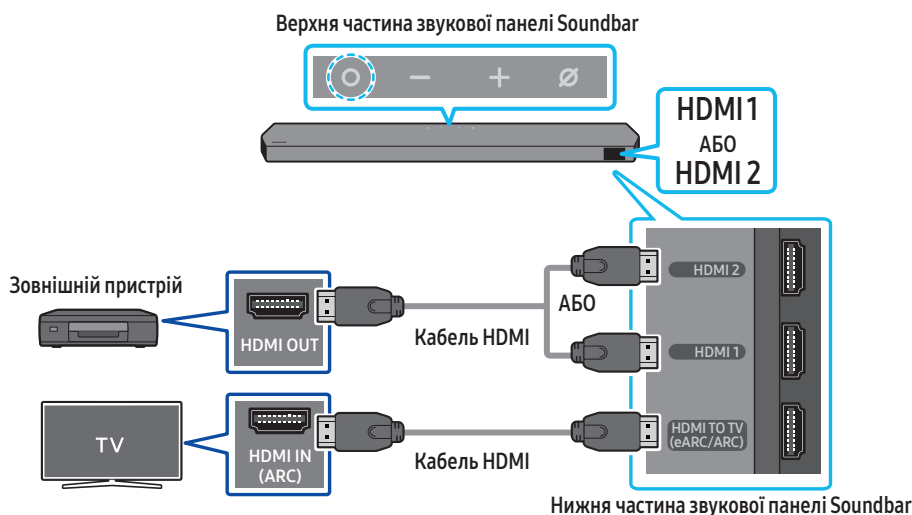

1. Використайте кабель HDMI, щоб підключити порт HDMI OUT на зовнішньому пристрої до порту HDMI на нижній частині звукової панелі Soundbar.
2. Використайте кабель HDMI, щоб підключити порт HDMI IN на телевізорі до порту HDMI TO TV (eARC/ARC) на нижній частині звукової панелі Soundbar.
3. Увімкніть звукову панель Soundbar, телевізор і зовнішній пристрій.
4. Натисніть кнопку (Мультифункція) у верхній частині звукової панелі Soundbar або кнопку (Джерело) на пульті ДК, щоб вибрати режим "HDMI1" або "HDMI2".
5. На дисплеї звукової панелі Soundbar буде вказано, що наразі вибрано режим HDMI1 або HDMI2, і звукова панель Soundbar почне відтворювати звуки.

ПРИМІТКА

- Якщо ви використовуєте Dolby Atmos®/DTS:X: Якщо джерелом вхідного сигналу є Dolby Atmos®/DTS:X, див.: "Технічні характеристики виходу для різних режимів звукових ефектів" на стор. 10
- Коли Dolby Atmos® активовано, на передньому дисплеї відобразиться напис "DOLBY ATMOS".
- Коли DTS:X активовано, "DTS:X" відображається на передньому дисплеї.
- Налаштування Dolby Atmos®/DTS:X на BD-програвачі або іншому пристрої
Відкрийте меню налаштувань вихідних аудіосигналів на BD-програвачі чи іншому пристрої та переконайтеся, що для параметра Bitstream вибрано "Без шифрування". Наприклад, на BD-програвачі Samsung слід перейти в меню Головне меню → Звук → Цифровий вихідний сигнал і вибрати Bitstream (без обробки).

Характеристики підтримуваних сигналів UHD (3840 x 2160p)

| Частота кадрів (кадр./с) | Глибина кольору | RGB 4:4:4 | YCbCr 4:4:4 | YCbCr 4:2:2 | YCbCr 4:2:0 |
|--------------------------|-----------------|-----------|-------------|-------------|-------------|
| < 60 | 8 біт | 0 | 0 | 0 | 0 |
| | 10 біт | - | - | 0 | 0 |
| | 12 біт | - | - | 0 | 0 |
| 120 | 8 біт | - | - | - | - |
| | 10 біт | - | - | - | - |

- Підтримувані характеристики можуть відрізнятися залежно від підключеного зовнішнього пристрою або умов використання.

Спосіб № 2. Підключення за допомогою оптичного кабелю

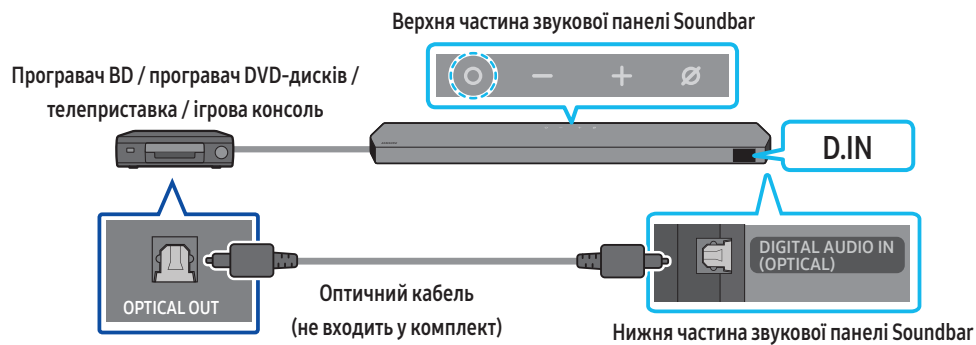

1. Скористайтеся оптичним кабелем (не входить до комплекту постачання), щоб з'єднати роз'єм **DIGITAL AUDIO IN (OPTICAL)** на основному блоці звукової панелі Soundbar і порт **OPTICAL OUT** на зовнішньому пристрої.
2. Увімкніть звукову панель Soundbar і зовнішній пристрій.
3. Щоб вибрати режим "D.IN", натисніть кнопку **○ (Мультифункція)** у верхній частині звукової панелі Soundbar або кнопку **⇒ (Джерело)** на пульті ДК.
4. Звук із зовнішнього джерела відтворюватиметься через звукову панель Soundbar.

07 ПІДКЛЮЧЕННЯ МОБІЛЬНОГО ПРИСТРОЮ

Спосіб № 1. Підключення за допомогою Bluetooth

Під'єднання мобільного пристрою за допомогою Bluetooth дає змогу відтворювати стереозвук без використання кабелів.

- Якщо звукова панель Soundbar вимкнена під час підключення пристрою Bluetooth, з яким створено пару, вона автоматично ввімкнеться.

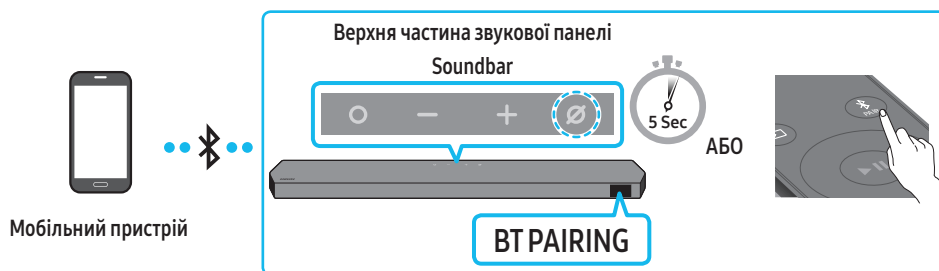

Первинне підключення

- У разі підключення нового пристрою Bluetooth упевніться, що цей пристрій перебуває на відстані щонайбільше 1 м.
1. Натисніть кнопку **PAIR** на пульті ДК звукової панелі Soundbar, щоб увійти в режим **"BT PAIRING"**.
(АБО) a. Натисніть кнопку **○ (Мультифункція)** на верхній панелі, а потім натисніть **"BT"**.
За кілька секунд напис **"BT"** зміниться на **"BT PAIRING"** або ж на **"BT READY"** у разі наявності історії підключення.
b. Коли з'явиться напис **"BT READY"**, натисніть та утримуйте кнопку **⊗ (Увімк./вимк. мікрофон)** на верхній панелі звукової панелі Soundbar протягом більш ніж 5 секунд, доки не відобразиться напис **"BT PAIRING"**.
 2. Зі списку, який відобразиться на пристрої, виберіть **"Soundbar Q***B"**.
 - Коли звукову панель підключено до мобільного пристрою, на передньому дисплеї відобразиться **[Назва мобільного пристрою] → "BT"**.
 3. Відтворюйте музичні файли з пристрою, підключеного за допомогою Bluetooth, на звуковій панелі Soundbar.
 - Після першого підключення звукової панелі Soundbar до мобільного пристрою використовуйте для повторного підключення режим **"BT READY"**.

Якщо підключити пристрій не вдається

- Якщо наявна звукова панель Soundbar (наприклад, **"Soundbar Q***B"**) відображається в списку динаміків мобільного пристрою, видаліть її.
- Повторіть кроки 1 і 2.

Яка різниця між параметрами **"BT READY"** і **"BT PAIRING"**?

- **BT READY**: у цьому режимі можна повторно підключити телевизор Samsung або мобільний пристрій, який вже підключали раніше.
- **BT PAIRING**: у цьому режимі до звукової панелі Soundbar можна підключити новий пристрій.
(Натисніть кнопку **PAIR** на пульті ДК звукової панелі Soundbar або натисніть та утримуйте кнопку **⊗ (Увімк./вимк. мікрофон)** у верхній частині звукової панелі Soundbar протягом більш ніж 5 секунд, поки звукова панель Soundbar буде в режимі **"BT"**.)

Примітки щодо з'єднання Bluetooth

- Знайдіть у радіусі 1 м новий пристрій, який потрібно підключити за допомогою Bluetooth.
- Якщо під час підключення пристрою Bluetooth відобразиться запит на введення ПІН-коду, введіть <0000>.
- Звукова панель Soundbar автоматично вимикається після 18 хвилин перебування в режимі готовності.
- Звукова панель Soundbar може не шукати Bluetooth чи не встановлювати з'єднання належним чином за таких обставин:
 - якщо навколо звукової панелі Soundbar є потужне електричне поле;
 - якщо одночасно створено пару між звуковою панеллю Soundbar і кількома пристроями Bluetooth;
 - якщо пристрій Bluetooth вимкнено, його немає поблизу або він несправний.
- Електронні пристрої можуть спричинити радіозавади. Тримайте пристрої, які генерують електромагнітні хвилі (мікрохвильові печі, пристрої бездротової локальної мережі тощо), подалі від головного пристрою звукової панелі Soundbar.
- Звукова панель Soundbar підтримує дані SBC (44,1 кГц, 48 кГц).
- Підключайте лише ті пристрої Bluetooth, які підтримують функцію A2DP (AV).
- Неможливо підключити звукову панель Soundbar до пристрою Bluetooth, що підтримує лише функцію HF («вільні руки»).
- Для підключення звукової панелі Soundbar до пристрою Bluetooth потрібно розмістити їх якомога ближче одне до одного.
- Що більша відстань між звуковою панеллю Soundbar і пристроєм Bluetooth, то нижчою буде якість звуку.
Bluetooth-з'єднання може зникати, якщо пристрої перебувають за межами радіуса дії.
- З'єднання Bluetooth може не працювати належним чином у зонах поганого прийому.

- Пристрій Bluetooth може створювати шум або працювати неналежним чином за таких умов:
 - У разі контакту якої-небудь частини тіла з прийомопередавачем сигналу пристрою Bluetooth або звуковою панеллю Soundbar.
 - У кутах або за наявності поблизу перешкод, як-от стіни чи перегородки, які можуть спричиняти зміни в електромагнітному середовищі.
 - Під дією радіозавад від інших пристроїв, що працюють у тому ж діапазоні частот, як-от медичне обладнання, мікрохвильові печі, пристрої бездротової мережі.
 - Перешкоди, наприклад двері та стіни, можуть впливати на якість звуку, навіть якщо пристрої перебувають в межах радіуса дії.
- Зауважте, що неможливо створити пару між звуковою панеллю Soundbar та іншим пристроєм Bluetooth під час використання функції Bluetooth.
- Цей бездротовий пристрій може спричиняти електромагнітні завади під час роботи.

Відключення пристрою Bluetooth від звукової панелі Soundbar

Пристрій Bluetooth можна відключити від звукової панелі Soundbar. Для отримання інструкцій див. посібник користувача пристрою Bluetooth.

- Звукову панель Soundbar буде відключено.
- Коли панель Soundbar від'єднано від пристрою Bluetooth, на передньому дисплеї відображається напис "BT DISCONNECTED".

Відключення звукової панелі Soundbar від пристрою Bluetooth

Натисніть кнопку **○ (Мультифункція)** у верхній частині звукової панелі Soundbar або кнопку **↔ (Джерело)** на пульті ДК, щоб вийти з режиму "BT".

- Відключення займе деякий час, оскільки пристрій Bluetooth має отримати відповідь від звукової панелі Soundbar. (Тривалість відключення може різнитися залежно від пристрою Bluetooth)
- Коли панель Soundbar від'єднано від пристрою Bluetooth, на передньому дисплеї відображається напис "BT DISCONNECTED".

Спосіб № 2. Підключення через Wi-Fi (бездротову мережу)

Щоб підключити звукову панель Soundbar до мобільного пристрою через бездротову мережу (Wi-Fi), потрібна програма **SmartThings**.

Первинне підключення

1. Установіть і запустіть на мобільному пристрої (смартфоні чи планшеті) програму **SmartThings**.
2. Додайте звукову панель Soundbar, дотримуючись інструкцій на екрані програми.
 - Автоматичне спливаюче вікно (друге зображення знизу) може бути недоступним на деяких пристроях. Якщо на екрані не відображається спливаюче вікно, натисніть "+" на **Home** екрані. Звукову панель Soundbar додано до програми.
 - Зображення нижче може бути дещо іншим залежно від версії програми.



Використання функції Tap Sound

Торкніться звукової панелі Soundbar своїм мобільним пристроєм, щоб відтворити звук його вмісту через звукову панель Soundbar.

- Деякі мобільні пристрої можуть не підтримувати цю функцію.
- Ця функція доступна лише для мобільних пристроїв Samsung із версією операційної системи Android 8.1 або новішою.

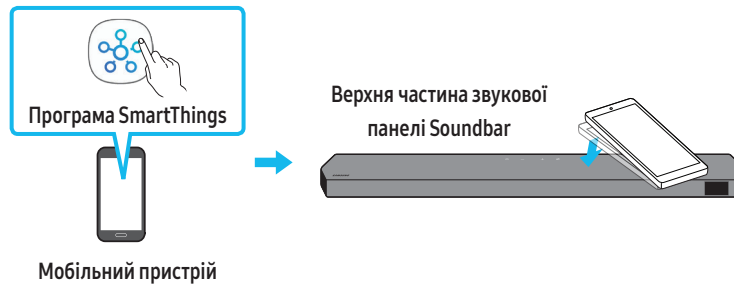

1. Увімкніть на мобільному пристрої функцію **Tap Sound**.
 - Інформацію про те, як увімкнути функцію, див. в розділі "**Налаштування функції Tap Sound**" нижче.
2. Торкніться звукової панелі Soundbar мобільним пристроєм. З'явиться вікно повідомлення, у якому слід вибрати "**Start now**". Мобільний пристрій підключиться до звукової панелі Soundbar за допомогою Bluetooth-з'єднання.
3. Відтворіть звук умісту мобільного пристрою через звукову панель Soundbar.
 - Ця функція підключає мобільний пристрій до звукової панелі Soundbar за допомогою Bluetooth-з'єднання завдяки виявленню вібрації, яка виникає, коли пристрій торкається звукової панелі Soundbar.
 - Не торкайтеся мобільним пристроєм гострого кута звукової панелі Soundbar. Унаслідок цього звукова панель Soundbar або мобільний пристрій може подрпатися або пошкодитися.
 - Рекомендовано, щоб мобільний пристрій був у чохлах. Обережно торкніться широкої ділянки зверху звукової панелі Soundbar, не докладаючи надмірних зусиль.
 - Щоб використовувати цю функцію, оновіть програму **SmartThings** до останньої версії. Деякі версії програми можуть не підтримувати цю функцію.

Налаштування функції Tap Sound

Щоб увімкнути функцію **Tap View**, **Tap Sound**, використовуйте програму **SmartThings**.

1. Запустіть на мобільному пристрої програму **SmartThings**.
2. Натисніть (☰ → ⚙️) на екрані програми **SmartThings**, що відображається на мобільному пристрої.
3. Увімкніть функцію "**Tap View**, **Tap Sound**", щоб вона запускалася тоді, коли мобільний пристрій розташовано поблизу звукової панелі Soundbar. Функцію ввімкнено.

ПРИМІТКА

- Якщо мобільний пристрій у режимі економії енергії, функція **Tap Sound** не працюватиме.
- Функція **Tap Sound** може не працювати, якщо поблизу звукової панелі Soundbar є пристрої, що спричиняють радіозавади (наприклад, електричні пристрої). Переконайтеся, що пристрої, які можуть спричиняти радіозавади, розташовано достатньо далеко від звукової панелі Soundbar.

08 ПІДКЛЮЧЕННЯ ЧЕРЕЗ APPLE AIRPLAY 2

- Ця функція може бути недоступною в деяких країнах.
- Ця звукова панель Soundbar від Samsung підтримує AirPlay 2 і вимагає версії iOS 11.4 або новішої.

За допомогою програми AirPlay 2 можна передавати музику, подкасти та інші види аудіо з пристроїв Apple на звукову панель Samsung Soundbar.

- Переконайтеся, що звукову панель Soundbar увімкнено та підключено до тієї ж мережі Wi-Fi, що й ваш пристрій Apple.
- Виберіть  у програмі, що підтримує функцію AirPlay, або в Центрі керування на пристроях iPhone, iPad або Mac.
- Виберіть звукову панель Soundbar зі списку доступних пристроїв для відтворення поточного аудіо.

09 ВСТАНОВЛЕННЯ НАСТІННОГО КРІПЛЕННЯ

Запобіжні заходи під час установа

- Монтаж слід виконувати лише на вертикальній стіні.
- Не розміщуйте звукову панель у місцях із високою температурою або вологістю.
- Упевніться, що стіна достатньо надійна, щоб витримати вагу виробу. Якщо це не так, укріпіть стіну або виберіть інше місце для встановлення.
- Придбайте та використайте фіксувальні гвинти або анкери, відповідні до матеріалу стіни (гіпсова плита, залізна плита, дерево тощо). Якщо можливо, закріпіть опорні гвинти в стійках каркаса стіни.
- Придбайте гвинти для настінного кріплення, зважаючи на тип і товщину стіни, на якій буде закріплено звукову панель Soundbar.
 - Діаметр: M5
 - Довжина: рекомендовано мінімум 35 мм
- Перш ніж закріплювати звукову панель Soundbar на стіні, підключіть кабелі виробу до зовнішніх пристроїв.
- Перш ніж устанавлювати пристрій, упевніться, що його вимкнено та відключено від мережі живлення. Якщо цього не зробити, це може призвести до ураження електричним струмом.

Компоненти настінного кріплення

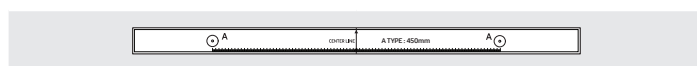

Рейка для настінного кріплення

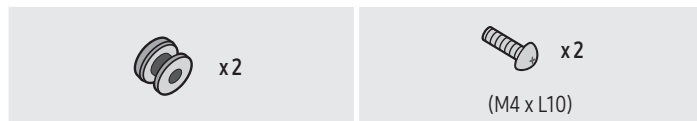

Тримач гвинта

Гвинт



Кронштейн настінного кріплення

1. Розмістіть **рейку для настінного кріплення** на поверхні стіни.
 - **Рейка для настінного кріплення** має кріпитися паралельно підлозі.
 - Якщо телевізор установлено на стіні, установіть звукову панель Soundbar як мінімум на 5 см нижче від телевізора.

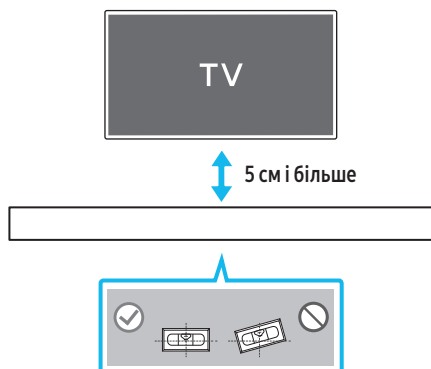

2. Вирівняйте **серединну лінію рейки для настінного кріплення** по центру телевізора (якщо звукова панель Soundbar устанавлюється під телевізором) і зафіксуйте **рейку для настінного кріплення** на стіні за допомогою стрічки.
 - Якщо звукова панель має розміщуватися не під телевізором, розташуйте **серединну лінію** в центрі ділянки встановлення.

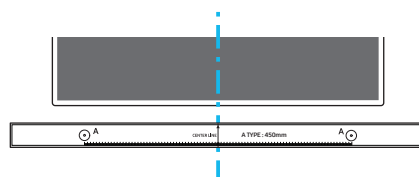

Серединна лінія

3. Просуньте наконечник пера або загострений олівець через центр зображень **ТИП А** з кожного кінця рейки, щоб промаркувати отвори для опорних гвинтів. Після цього зніміть **рейку для настінного кріплення**.

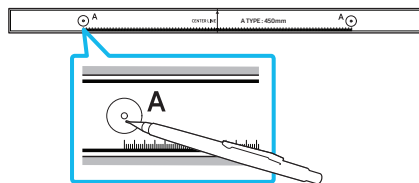

4. За допомогою свердла відповідного розміру просвердліть отвір у стіні на місці кожної позначки.
 - Якщо позначки не збігаються з положеннями штифтів, слід переконаватися, що в отвори встановлено відповідні анкери чи гвинти «Моллі», перш ніж вставляти в них опорні гвинти. Якщо ви збираєтесь використати анкери чи гвинти «Моллі», слід переконаватися, що вони ввійдуть до отворів, які ви просвердлили.
5. Вставте гвинт (не входить до комплекту постачання) до кожного гвинта **тримач гвинта** та надійно затягніть всі гвинти в отворах опорних гвинтів.

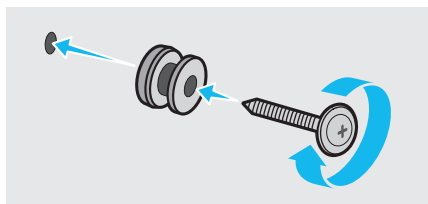

6. Установіть **2 кронштейни настінного кріплення** у правильній орієнтації в нижній частині звукової панелі Soundbar, використовуючи **2 гвинти**.

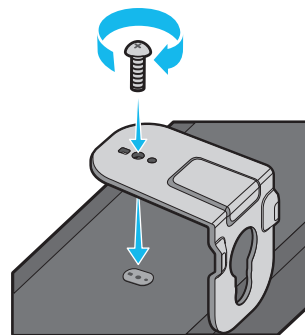

- Під час монтажу слід переконаватися, що нависна частина **кронштейнів настінного кріплення** розташована позаду задньої частини звукової панелі Soundbar.

Задня частина звукової панелі Soundbar



Правий торець звукової панелі Soundbar

7. Установіть звукову панель Soundbar із прикріпленими кронштейнами настінного кріплення, підвісивши кронштейни настінного кріплення на стіні на тримачах гвинтів.

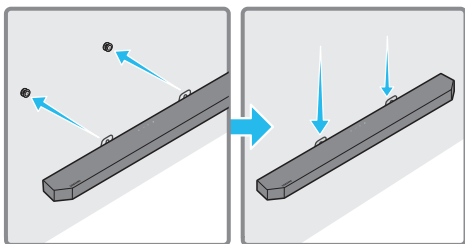

8. Посуньте звукову панель Soundbar униз, як зображено на рисунку нижче, щоб надійно зафіксувати кронштейни настінного кріплення на тримачах гвинтів.

- Вставте тримачі гвинтів у широку (нижню) частину кронштейнів настінного кріплення, а потім посуньте кронштейни настінного кріплення вниз, щоб надійно зафіксувати кронштейни настінного кріплення на тримачах гвинтів.

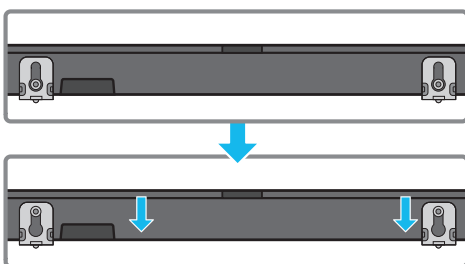

Установлення динаміків об'ємного звучання на стіні

Щоб установити динаміки об'ємного звучання на стіні, можна окремо придбати настінні кріплення.

Компанія Samsung Electronics не продає настінні кріплення.

Примітки щодо кріплення динаміків об'ємного звучання на стіні

- Настінні кріплення для динаміків об'ємного звучання мають витримувати вагу понад 8,0 кг.
- Розмір отвору: 1/4 –20 UNC (різьбова вставка)
 - Стандартний гвинт: 6,35 мм \varnothing , крок 1,27 мм
 - Довжина: 18 мм завдовжки
 - Кількість: лівий 1 шт. / правий 1 шт.

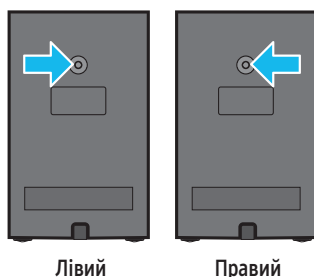

- Перевірте стан стіни, перш ніж установити кронштейни для настінного кріплення. Якщо стіна недостатньо міцна, обов'язково укріпіть її, перш ніж установити на ній кронштейни для настінного кріплення та динаміки.
- Компанія Samsung Electronics не несе відповідальності за будь-яке пошкодження виробу в разі неправильного встановлення.
- Не встановлюйте динаміки боком або догори дном.

10 УСТАНОВЛЕННЯ ЗВУКОВОЇ ПАНЕЛІ SOUNDBAR НАВПРОТИ ТЕЛЕВІЗОРА

Компонент



Гумова ніжка

Перш ніж встановити звукову панель Soundbar над підставкою для телевізора, закріпіть на нижній частині панелі гумові ніжки. Переконайтеся, що гумові ніжки прикріплено так, що вони не виступають за краї підставки для телевізора. Див. рисунок нижче.

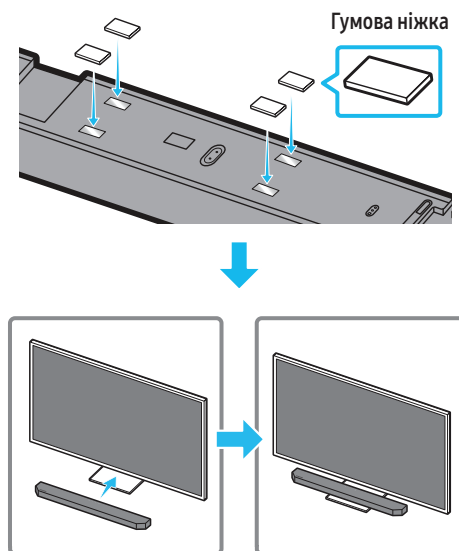

Розмістіть звукову панель Soundbar на підставці для телевізора.

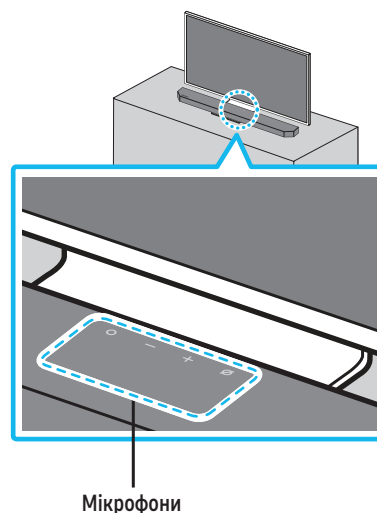

Вирівняйте центр звукової панелі Soundbar із центром телевізора й обережно розташуйте звукову панель Soundbar на підставці для телевізора (як показано на малюнку).

Водночас розмістіть мікрофони в передній частині підставки, щоб уникнути перешкод для розпізнавання голосу.

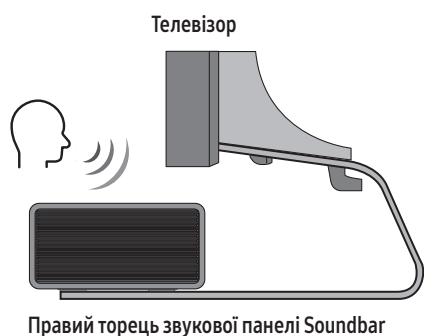

ПРИМІТКА

- Упевніться в тому, що звукову панель Soundbar розташовано на пласкій і твердій поверхні.
- Якщо відстань від телевізора недостатня, можуть виникнути проблеми з розпізнаванням голосу та звуком.
- Зображення вище відрізнятиметься залежно від відповідної моделі.

11 ОНОВЛЕННЯ ПРОГРАМНОГО ЗАБЕЗПЕЧЕННЯ

Автоматичне оновлення

Якщо звукову панель Soundbar підключено до інтернету, оновлення програмного забезпечення відбувається автоматично, навіть якщо панель вимкнено.

- Для використання функції автоматичного оновлення звукова панель Soundbar має бути підключена до інтернету.
У разі від'єднання шнура живлення звукової панелі Soundbar або припинення електропостачання підключення Wi-Fi до звукової панелі Soundbar буде розірвано. Якщо електропостачання було припинено, то після його відновлення або ж після повторного підключення шнура живлення ввімкніть звукову панель Soundbar і знову підключіть її до інтернету.

Оновлення з USB-накопичувача

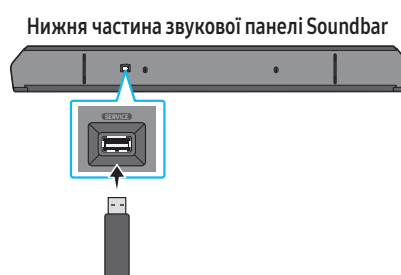

У майбутньому Samsung може пропонувати оновлення мікропрограмного забезпечення для системи звукової панелі Soundbar.

Якщо оновлення доступне, ви можете оновити програмне забезпечення звукової панелі Soundbar шляхом підключення USB-накопичувача, який містить оновлення мікропрограмного забезпечення, до роз'єму **SERVICE** на звуковій панелі Soundbar.

1. Відвідайте вебсайт Samsung (www.samsung.com) → знайдіть потрібну назву моделі в меню служби підтримки користувачів.
 - Докладніші відомості про оновлення див. в «Посібнику з оновлення».
2. Завантажте файл оновлення (для USB-накопичувача).
3. Розпакуйте архів і створіть папку під назвою файлу.
4. Збережіть створену папку на USB-накопичувачі, а потім підключіть його до звукової панелі Soundbar.
5. Увімкніть звукову панель Soundbar. Оновлення пристрою триватиме до 3 хвилин, і в цей час відобразиться повідомлення: **"UPDATE"**.
 - Під час оновлення не вимикайте пристрій і не виймайте USB-накопичувач.
 - Якщо у вікні дисплея не відображається повідомлення **"UPDATE"**, витягніть шнур живлення зі звукової панелі Soundbar і підключіть його ще раз.
 - Коли встановлено останню версію, оновлення не виконується.
 - Певні типи USB-накопичувачів можуть не підтримувати оновлення.

Ініціалізація

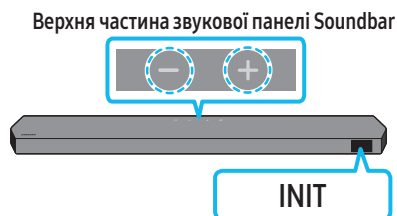

Увімкніть звукову панель Soundbar, одночасно натисніть та утримуйте протягом щонайменше 5 секунд кнопку **+** (Гучність) на корпусі пристрою. На дисплеї з'являється напис "INIT", після чого буде ініціалізовано звукову панель Soundbar.

⚠ УВАГА!

- Ініціалізуються всі параметри звукової панелі Soundbar. Виконуйте цю дію лише тоді, коли потрібна ініціалізація.

12 УСУНЕННЯ НЕСПРАВНОСТЕЙ

Перш ніж звертатися по допомогу, виконайте описану нижче перевірку.

Звукова панель Soundbar не вмикається.

- Упевніться, що шнур живлення звукової панелі Soundbar належним чином підключено до розетки.

Звукова панель Soundbar працює хаотично.

- Відключіть і підключіть ще раз шнур живлення.
- Перезавантажте зовнішній пристрій і повторіть спробу.
- Якщо сигналу немає, звукова панель Soundbar вимкнеться автоматично через певний проміжок часу. Увімкніть живлення. (Див. сторінку 8.)

Пульт ДК не працює.

- Спрямуйте пульт ДК безпосередньо на звукову панель Soundbar.
- Замініть батарейки на нові.

Індикатор на звуковій панелі Soundbar неперервно горить червоним кольором.

- Мікрофон вимкнено.
Увімкніть мікрофон. (Див. сторінку 7.)

Через звукову панель Soundbar не відтворюється звук.

- Надто низька гучність звукової панелі Soundbar або вимкнено звук.
Відрегулюйте гучність.
- У разі підключення зовнішнього пристрою (телеприставки, пристрою Bluetooth, мобільного пристрою тощо) відрегулюйте його гучність.
- Для відтворення звуку з телевізора виберіть звукову панель Soundbar. (Телевізор Samsung: Осн. (🏠) → Меню → Параметри (⚙) → Усі параметри (⚙) → Звук → Вивед. звуку → Select Soundbar)
- Кабельне з'єднання із звуковою панеллю Soundbar може бути ненадійним.
Витягніть кабель і підключіть ще раз.
- Повністю витягніть шнур живлення, підключіть повторно й увімкніть живлення.
- Виконайте ініціалізацію пристрою та повторіть спробу. (Див. сторінку 33.)

Із сабвуфера та задніх динаміків не відтворюється звук.

- Перевірте, чи світлодіодний індикатор на задній частині сабвуфера й динаміків об'ємного звучання світиться блакитним. Повторно підключіть панель Soundbar, сабвуфер і динаміки об'ємного звучання, якщо індикатор блимає блакитним або світиться червоним. (Див. сторінку 14.)
- Проблема може виникати в разі наявності перешкоди між звуковою панеллю Soundbar і сабвуфером. Перемістіть пристрої подалі від перешкод.
- Інші пристрої поблизу надсилають радіочастотні сигнали, що порушує зв'язок.
Тримайте динамік подалі від таких пристроїв.
- Витягніть і повторно підключіть шнур живлення.

Якщо сабвуфер і динамік об'ємного звучання мають нестабільний звук, затримки або шум

- Якщо між пристроєм Soundbar і динаміком сабвуфера є будь-які предмети, вони можуть спричинити проблему. Розташуйте їх у місці, де таких предметів немає.
- Якщо сабвуфер і динамік об'ємного звучання розташовано надто далеко від звукової панелі Soundbar, можуть спостерігатися нестабільний звук або затримки. Розташуйте їх ближче до звукової панелі Soundbar.
- Якщо звукову панель Soundbar розташовано поблизу інструмента чи електричного пристрою, який може спричинити радіоперешкоди, можуть спостерігатися нестабільний звук або затримки. Розташуйте звукову панель Soundbar подалі від пристроїв, які можуть спричинити радіоперешкоди (наприклад, бездротового маршрутизатора).
- Змініть спосіб підключення до мережі телевізора з бездротового на дротовий.

Надто низький рівень гучності сабвуфера

- Початковий рівень гучності аудіовмісту, що відтворюється, може бути низьким. Спробуйте відрегулювати рівень сабвуфера. (Див. сторінку 9.)
- Перемістіть сабвуфер ближче до себе.

Якщо телевізор не підключено через HDMI TO TV (eARC/ARC)

- Упевніться, що кабель HDMI належним чином підключено до роз'єму ARC. (Див. сторінку 17.)
- Підключення може бути неможливим через те, що підключено зовнішній пристрій (телеприставка, ігрова консоль тощо). Підключіть звукову панель Soundbar напряму.
- Можливо, на телевізорі не активовано HDMI-CEC. Увімкніть CEC у меню телевізора. (Телевізор Samsung: Осн. (🏠) → Меню → Параметри (⚙️) → Усі параметри (⚙️) → Підключення → External Device Manager → Anynet+ (HDMI-CEC) ON)
- Щоб підключитися до eARC, слід установити для функції eARC в меню телевізора значення On (Увімкнено). (Телевізор Samsung: Осн. (🏠) → Меню → Параметри (⚙️) → Усі параметри (⚙️) → Звук → Expert Settings → HDMI-eARC Mode (Auto))

Відсутній звук у разі підключення до телевізора в режимі HDMI TO TV (eARC/ARC)

- На вашому пристрої неможливо відтворити вхідний сигнал. Змініть вихідний аудіосигнал телевізора на PCM або Dolby Digital. (Для телевізорів Samsung: Осн. (🏠) → Меню → Параметри (⚙️) → Усі параметри (⚙️) → Звук → Expert Settings → Digital Output Audio Format)

Звукова панель Soundbar не підключається через Bluetooth.

- Щоб підключити новий пристрій, перейдіть у режим "BT PAIRING". (Натисніть кнопку **PAIR** на пульті ДК або натисніть та утримуйте протягом принаймні 5 секунд кнопку **Увімк./вимк. мікрофон** на корпусі.)
- Якщо звукову панель Soundbar підключено до іншого пристрою, спочатку від'єднайте цей пристрій, а потім підключіть потрібний.
- Щоб підключити пристрій, видаліть список динаміків Bluetooth на пристрої та підключіть його ще раз. (Телевізор Samsung: Осн. (🏠) → Меню → Параметри (⚙️) → Усі параметри (⚙️) → Звук → Вивед. звуку → Список динаміків Bluetooth)
- Автоматичне з'єднання з телевізором може бути вимкнено. Поки звукова панель Soundbar перебуває в режимі "BT READY", натисніть та утримуйте кнопку **Лівий** на пульті ДК звукової панелі Soundbar протягом 5 секунд і виберіть параметр **ON-TV CONNECT**. Якщо відображається **OFF-TV CONNECT**, знову натисніть та утримуйте кнопку **Лівий** протягом 5 секунд, щоб змінити вибір.
- Витягніть і повторно підключіть шнур живлення, а потім повторіть спробу.
- Виконайте ініціалізацію пристрою та повторіть спробу. (Див. сторінку 33.)

При підключенні через Bluetooth пропадає звук.

- Деякі пристрої, наприклад мікрохвильові печі, бездротові маршрутизатори тощо, можуть спричинити радіоперешкоди, якщо їх розташовано надто близько до звукової панелі Soundbar.
- Якщо перемістити пристрій, підключений через Bluetooth, надто далеко від звукової панелі Soundbar, звук може пропасти. Перемістіть пристрій ближче до звукової панелі Soundbar.
- Звук може пропасти, якщо будь-яка частина вашого тіла торкається приймача Bluetooth або якщо пристрій встановлено на металевих меблях. Перевірте умови встановлення та використання.

Звукова панель Soundbar не підключається через Wi-Fi.

- Перевірте, чи увімкнено безпроводний маршрутизатор.
- Вимкніть і знову увімкніть маршрутизатор, а потім повторіть спробу.
- Звукова панель Soundbar не підключиться, якщо сигнал бездротової мережі ослабкий. Спробуйте перемістити маршрутизатор ближче до звукової панелі Soundbar або усуньте всі перешкоди між ними, якщо це можливо.
- Якщо використовується новий безпроводний маршрутизатор, потрібно повторно налаштувати параметри мережі для динаміка.

Звукова панель Soundbar не вмикається автоматично разом із телевізором.

- Якщо вимкнути звукову панель Soundbar під час перегляду телевізора, синхронізацію живлення з телевізором буде скасовано. Спочатку вимкніть телевізор.

Функція AVA не доступна в наведених нижче випадках.

- Функція AVA не буде доступна з використанням функції Q-symphony.
- Функція AVA не доступна, коли вимкнено мікрофон.

Помилка налаштування Auto EQ.

- Налаштування може завершитися невдало, якщо під час налаштування відбувалося виведення звука зі звукової панелі Soundbar або луна зовнішній шум. Продовжуйте налаштування в тихому середовищі.
- Не використовуйте звукову панель Soundbar під час налаштування.

Після підключення телевізора до звукової панелі Soundbar я перемкнув(-ла) режим звукової панелі Soundbar. На телевізорі не відтворюється звук.

- Якщо підключити звукову панель Soundbar до мобільного пристрою в той момент, коли Soundbar підключено до телевізора, то звукова панель Soundbar відтворюватиме звук із мобільного пристрою, одночасно зберігаючи підключення до телевізора. Отже, з телевізора звук не надходитиме.
- Відключіть мобільний пристрій, і звук із телевізора знову відтворюватиметься зі звукової панелі Soundbar.

13 ЛІЦЕНЗІЯ



Dolby, Dolby Atmos, and the double-D symbol are registered trademarks of Dolby Laboratories Licensing Corporation. Manufactured under license from Dolby Laboratories. Confidential unpublished works. Copyright © 2012-2021 Dolby Laboratories. All rights reserved.



For DTS patents, see <http://patents.dts.com>. Manufactured under license from DTS, Inc. (for companies headquartered in the U.S./Japan/Taiwan) or under license from DTS Licensing Limited (for all other companies). DTS, DTS:X, and the DTS:X logo are registered trademarks or trademarks of DTS, Inc. in the United States and other countries. © 2021 DTS, Inc. ALL RIGHTS RESERVED.



The terms HDMI and HDMI High-Definition Multimedia Interface, and the HDMI Logo are trademarks or registered trademarks of HDMI Licensing Administrator, Inc. in the United States and other countries.



- Apple, Airplay, iPhone, iPad, and Mac are trademarks of Apple Inc., registered in the U.S. and other countries.
 - Use of the Works with Apple badge means that an accessory has been designed to work specifically with the technology identified in the badge and has been certified by the developer to meet Apple performance standards.
-

14 ЛІЦЕНЗІЯ НА ВІДКРИТИЙ ВИХІДНИЙ КОД

Щоб надіслати запити та питання щодо відкритого вихідного коду, зверніться до Samsung Open Source (<http://opensource.samsung.com>).

15 ВАЖЛИВІ ПРИМІТКИ ЩОДО ОБСЛУГОВУВАННЯ

- Малюнки й ілюстрації в цьому посібнику користувача наведено лише для довідки, і вони можуть відрізнятися від фактичного вигляду продукту.
- У поданих нижче випадках може стягуватися плата за обслуговування.
 - (а) Якщо викликаний на прохання користувача технічний спеціаліст не виявить дефекту виробу (тобто, якщо користувач не ознайомився із цим посібником користувача).
 - (б) Якщо у виробі, який здали в центр обслуговування, не буде виявлено жодного дефекту (тобто, якщо користувач не ознайомився із цим посібником користувача).
- Вам повідомлять суму оплати ще до візиту технічного спеціаліста.

16 ТЕХНІЧНІ ХАРАКТЕРИСТИКИ ТА ПОСІБНИК

Технічні характеристики

Акустична система

| | |
|---|---|
| Назва моделі | HW-Q990B |
| Джерело живлення | Змінний струм 100-240 V ~ 50/60 Hz |
| Споживання електроенергії | 41 W |
| Вага | 7,7 kg |
| Розміри (Ш x В x Г) | 1232,0 x 69,5 x 138,0 mm |
| Діапазон робочих температур | від +5°C до +35°C |
| Діапазон робочої відносної вологості | 10 % ~ 75 % |
| ПІДСИЛЮВАЧ Номинальна вихідна потужність | (18 W x 4) + (10 W x 2) + (18 W x 2) + (10 W x 1) + (18 W x 6) |
| Підтримувані формати відтворення | Dolby 5.1ch / Dolby Digital Plus / Dolby TRUE HD / Dolby ATMOS / DTS 5.1ch / DTS HD / DTS-HD Master Audio / DTS:X / LPCM 8Ch |
| ВИХІДНА ПОТУЖНІСТЬ БЕЗДРОТОВОГО ПРИСТРОЮ Максимальна потужність передавача Wi-Fi | 100mW при 2,4GHz - 2,4835GHz, 100mW при 5,15GHz - 5,25GHz, 100mW при 5,25GHz - 5,35GHz |
| ВИХІДНА ПОТУЖНІСТЬ БЕЗДРОТОВОГО ПРИСТРОЮ Максимальна потужність передавача BT | 100mW при 2,4GHz - 2,4835GHz |
| ВИХІДНА ПОТУЖНІСТЬ БЕЗДРОТОВОГО ПРИСТРОЮ Максимальна потужність передавача SRD | 25mW при 5,725 - 5,850GHz |

| | |
|---|------------------------------------|
| Назва сабвуфера | PS-WB99B |
| Джерело живлення | Змінний струм 100-240 V ~ 50/60 Hz |
| Споживання електроенергії | 32 W |
| Вага | 11,7 kg |
| Розміри (Ш x В x Г) | 220,0 x 413,0 x 410,0 mm |
| ПІДСИЛЮВАЧ Номинальна вихідна потужність | 200 W |
| ВИХІДНА ПОТУЖНІСТЬ БЕЗДРОТОВОГО ПРИСТРОЮ Максимальна потужність передавача SRD | 25mW при 5,725 - 5,850GHz |

| | |
|---|------------------------------------|
| Назва бездротового динаміка об'ємного звучання SET | PS-RB99B (ЛІВИЙ/ПРАВИЙ) |
| Джерело живлення | Змінний струм 100-240 V ~ 50/60 Hz |
| Споживання електроенергії | 19 W |
| Вага | 3,4 kg |
| Розміри (Ш x В x Г) | 129,5 x 201,3 x 140,4 mm |
| ПІДСИЛЮВАЧ Номинальна вихідна потужність | 210 W |
| ВИХІДНА ПОТУЖНІСТЬ БЕЗДРОТОВОГО ПРИСТРОЮ Максимальна потужність передавача SRD | 25mW при 5,725 - 5,850GHz |

ПРИМІТКА

- Компанія Samsung Electronics Co., Ltd залишає за собою право змінювати технічні характеристики без сповіщення.
- Вагу й розміри вказано приблизно.
- Зверніться до етикетки щоб визначити країну виробництва.

Заходи безпеки: Якщо увімкнути/вимкнути Wi-Fi, звукова панель Soundbar автоматично перезавантажиться.

| | |
|---------------------------------------|---|
| Wi-Fi Спосіб деактивації порту | Натисніть кнопку CH LEVEL на пульті ДК звукової панелі Soundbar та утримуйте протягом 30 секунд, щоб увімкнути/вимкнути Wi-Fi. |
| Bluetooth Спосіб деактивації порту | Натисніть кнопку TONE CONTROL на пульті ДК звукової панелі Soundbar та утримуйте протягом 30 секунд, щоб увімкнути/вимкнути Bluetooth. |

Моделі з радіопередавачем або радіомовним приймачем

- Самсунг Електронікс Ко., Лтд. заявляє, що це обладнання відповідає вимогам «Технічного регламенту радіоблагоднання», затвердженого постановою Кабінету Міністрів України від 24.05.2017р. № 355
- Повний текст декларації відповідності доступний за такою адресою: <http://www.samsung.com> перейдіть на сторінку Підтримка > Пошук за кодом моделі.

Для моделей з радіопередавачами застосовується така інформація

- Це обладнання може використовуватись на території України.



[Правила утилізації акумуляторів виробу]

(Стосується країн, в яких запроваджено системи розподіленої утилізації)

Позначка на акумуляторі, посібнику користувача або упаковці означає, що акумулятор цього виробу не можна викидати разом з іншим побутовим сміттям після завершення терміну експлуатації. Хімічні символи Hg, Cd або Pb означають, що кількість наявної в акумуляторі ртуті, кадмію або свинця перевищує контрольний рівень, зазначений у Директиві ЄС 2006/66. За неправильної утилізації акумуляторів ці речовини можуть завдати шкоди здоров'ю людей або довкіллю.

Для захисту природних ресурсів і повторного використання матеріалів утилізуйте акумулятори окремо від інших типів відходів і віддавайте їх на переробку представникам місцевої системи повернення акумуляторів.



Правильна утилізація виробу
(Відходи електричного та електронного обладнання)

(Стосується країн, в яких запроваджено системи розподіленої утилізації)

Ця позначка на виробі, аксесуарах або в документації до них вказує, що виріб, а також відповідні електронні аксесуари (наприклад, зарядний пристрій, гарнітура, USB-кабель) не можна викидати разом із побутовим сміттям після завершення терміну експлуатації. Щоб запобігти можливій шкоді довкіллю або здоров'ю людини через неконтрольовану утилізацію, утилізуйте це обладнання окремо від інших видів відходів, віддаючи його на переробку та уможливаючи таким чином повторне використання матеріальних ресурсів.

Фізичні особи можуть звернутися до продавця, у якого було придбано виріб, або до місцевого урядового закладу, щоб отримати відомості про місця та способи нешкідливої для довкілля вторинної переробки виробу.

Корпоративним користувачам слід звернутися до свого постачальника та перевірити правила й умови договору про придбання. Цей виріб потрібно утилізувати окремо від інших промислових відходів.

© 2022 Samsung Electronics Co., Ltd. Усі права захищено.

Зв'язок із SAMSUNG по всьому світі

Якщо у вас є запитання або пропозиції щодо продуктів Samsung, зв'яжіться з центром обслуговування клієнтів SAMSUNG.

| Країна | Сервісний центр Samsung ☎ | Вебсайт |
|------------|--|--|
| RUSSIA | 8-800-555-55-55 | www.samsung.com/ru/support |
| BELARUS | 810-800-500-55-500 | www.samsung.com/ru/support |
| GEORGIA | 0-800-555-555 | |
| ARMENIA | 0-800-05-555 | |
| AZERBAIJAN | 0-88-555-55-55 | |
| KAZAKHSTAN | 8-10-800-500-55-500 (GSM: 7799) | www.samsung.com/kz_ru/support |
| UZBEKISTAN | 00-800-500-55-500 (GSM: 7799, 0799 (Uztelecom)) | www.samsung.com/uz_ru/support |
| KYRGYZSTAN | 00-800-500-55-500 (GSM: 9977) | www.samsung.com/kz_ru/support |
| TAJIKISTAN | 8-10-800-500-55-500 (GSM: 8888) | |
| MONGOLIA | 1800-25-55 | |
| UKRAINE | 0-800-502-000 | www.samsung.com/ua/support |
| MOLDOVA | +373-22-667-400 | www.samsung.com/ua/support |

SAMSUNG

ТОЛЫҚ НҰСҚАУЛЫҚ

HW-Q990B

Мүмкіндіктерді елестету

Осы Samsung өнімін сатып алғаныңызға рақмет.

Толығырақ қызмет алу үшін www.samsung.com/register веб-сайтында өніміңізді тіркеңіз









ҚАУІПСІЗДІК ТУРАЛЫ АҚПАРАТ

ҚАУІПСІЗДІК БОЙЫНША ЕСКЕРТУЛЕР

ТОК СОҒУ ҚАУІПІН АЗАЙТУ ҮШІН ҚАҚПАҚТЫ (НЕМЕСЕ АРТҚЫ БӨЛІГІН) АЛМАҢЫЗ.

ІШІНДЕ ПАЙДАЛАНУШЫ ҚЫЗМЕТ КӨРСЕТЕТІН БӨЛШЕКТЕР ЖОҚ. ТЕХНИКАЛЫҚ ҚЫЗМЕТ КӨРСЕТУ ЖҰМЫСТАРЫН БІЛІКТІ ҚЫЗМЕТ КӨРСЕТУШІ МАМАНДАР ОРЫНДАУЫ ТИІС.

Samsung құрылғысында болуы мүмкін белгілердің түсініктемесін төмендегі кестеден қараңыз.

| ЕСКЕРТУ | |
|--|--|
|  | ЭЛЕКТР ТОҒЫ СОҒУ ҚАТЕРІ БАР. АШУҒА БОЛМАЙДЫ. |
|  | Бұл белгіше құрылғының ішінде жоғары кернеу бар екенін білдіреді. Осы өнімнің ішкі бөлігіне қол тигізу қауіпті. |
|  | Бұл белгі осы құрылғыны пайдалануға және күтіп ұстауға қатысты маңызды нұсқаулар кітапшасы жинаққа кіретінін білдіреді. |
|  | II класс өнімі: Бұл таңба құрылғыны жерге тұйықтау (қосу) арқылы қауіпсіз қосылым жасаудың қажет емес екенін білдіреді. Егер бұл белгі қуат сымы бар өнімде болмаса, құрылғыны жерге қауіпсіз тұйықтау (қосу) КЕРЕК. |
|  | Айнымалы ток кернеуі: Осы таңбамен белгіленетін атаулы кернеу – айнымалы ток кернеуі. |
|  | Тұрақты ток кернеуі: Осы таңбамен белгіленетін атаулы кернеу – тұрақты ток кернеуі. |
|  | Ескерту. Пайдалану нұсқаулығын қараңыз: Бұл таңба қауіпсіздікке қатысты толық ақпаратты пайдаланушы нұсқаулығынан қарауды ұсынады. |
|  | Белгі Кедендік одақтың 005/2011 техникалық регламентіне сәйкес қолданылады және осы өнімнің қаптамасын екінші рет пайдалануға арналмағанын және жоюға жататынын көрсетеді. Осы өнімнің қаптамасын азық-түлік өнімдерін сақтау үшін пайдалануға тыйым салынады. |
|  | Белгі қаптаманы жою мүмкіндігін көрсетеді. Белгі сандық код және/немесе әріп белгілері түріндегі қаптама материалының белгісімен толықтырылуы мүмкін. |

АБАЙЛАҢЫЗ

- Өрт немесе электр тогы соғуы қауіпін азайту үшін бұл құрылғыны жаңбырдың астында немесе ылғал жерде ұстамаңыз.

ЕСКЕРТУ

- ЭЛЕКТР ТОҒЫ СОҒУЫН БОЛДЫРМАУ ҮШІН АШАНЫҢ ЖАЛПАҚ ІСТІКШЕСІН КЕҢ ҰЯШЫҚҚА СӘЙКЕСТЕНДІРІП, ТОЛЫҚ ЕНГІЗІҢІЗ.
- Бұл аппарат әрқашан жерге тұйықталып қорғалған байланысы бар айнымалы ток шығысына қосылуы керек.
- Аппаратты ток көзінен ажырату үшін ашаны розеткадан суыру керек, сондықтан аша оңай қол жететін жерде болуы тиіс.
- Аппаратқа сұйықтықтың тамшылауын немесе шашырауын болдырмаңыз. Аппараттың үстіне вазалар секілді сұйықтықпен толтырылған заттарды қоймаңыз.
- Бұл аппаратты толық өшіру үшін қабырға розеткасынан ашаны тартып суыруыңыз керек. Сондықтан аша әрқашан оңай әрі дайын күйде қол жететін болуы керек.

САҚТЫҚ ШАРАЛАРЫ

1. Үйіңіздегі айнымалы ток қуат көзінің сіздегі өнімнің астында орналасқан идентификациялық стикердегі тізімде көрсетілген қуат талаптарына сәйкес келетініне көз жеткізіңіз. Өнімді көлденеңінен, ыңғайлы бетке (жиһазға), желдету үшін айналасында жеткілікті шамада орын (7-10 см) болатындай етіп орнатыңыз. Желдету науаларының жабылмағанына көз жеткізіңіз. Құрылғыны күшейткіштердің немесе қызып кетуі мүмкін басқа жабдықтың үстіне қоймаңыз. Аталған құрылғы үздіксіз пайдалану үшін жасақталған. Құрылғыны толығымен өшіру үшін, АТ ашасын қабырға розеткасынан ажыратыңыз. Егер құрылғыны ұзақ мерзімге қолданбайтындай етіп қалдыратын болсаңыз, оны розеткадан ажыратыңыз.
2. Найзағай кезінде айнымалы ток ашасын қабырға розеткасынан ажыратыңыз. Найзағай себебінен кернеу шыңдары құрылғыны зақымдауы мүмкін.
3. Құрылғыны тікелей күн сәулесі не басқа жылу көздерінің астына қоймаңыз. Бұл құрылғыны қатты қыздырып, оның бүлінуіне апарып соғуы мүмкін.
4. Өнімді ылғалдан (мысалы, вазалардан) және тым қызып кетуден (мысалы, каминнен) немесе күшті магниттік немесе электрлік өрістерді шығаратын жабдықтардан қорғаңыз. Құрылғы жұмысында ақаулықтар туындаса, қуат кабелін АТ қабырға розеткасынан ажыратыңыз. Өніміңіз өнеркәсіптік қолданысқа арналмаған. Ол тек жеке қолданысқа арналған. Өнімді суық температураларда сақтаған жағдайда, конденсация пайда болуы мүмкін. Құрылғыны қыс кезінде тасымалдаған болсаңыз, пайдалану алдында құрылғы бөлме температурасына жеткенше 2 сағаттай күтіңіз.
5. Бұл өніммен бірге қолданылатын батареяның құрамында қоршаған ортаға зиянды химиялық заттар бар. Батареяны тұрмыстық қоқысқа тастамаңыз. Батареяны тым жоғары жылудың, тікелей күн сәулесінің немесе оттың әсерінен қорғаңыз. Батареяларды ешқашан қысқа тұйықтамаңыз, бөлшектемеңіз немесе тым қыздырып жібермеңіз.
ЕСКЕРТУ: Егер батарея дұрыс ауыстырылмаса, жарылыс қаупі туындауы мүмкін. Дәл сондай немесе оған ұқсас батареямен ауыстырыңыз.

МАЗМҰНЫ

| | | |
|-----------|--|-----------|
| 01 | Компоненттерді тексеру | 6 |
| 02 | Өнімге шолу | 7 |
| | Soundbar құрылғысының үстіңгі панелі | 7 |
| | Soundbar құрылғысының астыңғы панелі | 7 |
| 03 | Soundbar қашықтан басқару құралын пайдалану | 8 |
| | Қашықтан басқару құралын пайдаланбас бұрын батареяларды (AAA батареялары X 2) салу | 8 |
| | Қашықтан басқару құралын пайдалану әдісі | 8 |
| | Белсенді ішкі зорайтқыш (AVA) | 10 |
| | Жасырын түймелерді (бірнеше функциясы бар түймелер) пайдалану | 10 |
| | Дыбыс әсерінің әртүрлі режимдеріне арналған шығыс сипаттамалары | 10 |
| | Теледидардың қашықтан басқару пультімен Soundbar дыбыс деңгейін реттеу | 11 |
| 04 | Soundbar құрылғысын жалғау | 12 |
| | Қуатты және жабдықтарды жалғау..... | 12 |
| | – Дыбыс колонкасының ұсынылатын орналасу күйі | 13 |
| | – Көлемдік дыбыс колонкасының режимі | 13 |
| | – Сабвуферді немесе көлемдік дыбыс колонкасын қолмен жалғау..... | 14 |
| | – Сабвуфер мен дыбыс колонкаларының артқы жағындағы жарық диодты индикатор жанады | 15 |
| | – Auto EQ | 16 |
| 05 | Теледидарға қосу | 17 |
| | HDMI ARC параметрін (аудио қайтару арнасы) қолдайтын теледидарды жалғау..... | 17 |
| | Оптикалық кабель арқылы қосылу..... | 18 |
| | Bluetooth арқылы қосылу..... | 19 |
| | Wi-Fi арқылы жалғау | 20 |
| | Q-Symphony функциясын пайдалану..... | 21 |
| | Spacefit дыбысын пайдалану | 22 |
| 06 | Сыртқы құрылғыны қосу | 23 |
| | 1-әдіс. HDMI кабелі арқылы қосылу (Dolby Atmos / DTS:X декодтау және ойнату функцияларын атқара алады) | 23 |
| | 2-әдіс. Оптикалық кабель арқылы қосылу..... | 24 |
| 07 | Мобильді құрылғыны қосу | 25 |
| | 1-әдіс. Bluetooth арқылы қосылу | 25 |
| | 2-әдіс. Wi-Fi (сымсыз желі) арқылы қосылу | 27 |
| | Tap Sound функциясын пайдалану | 28 |
| 08 | Apple Airplay 2 арқылы қосылу | 29 |
| 09 | Қабырғаға бекіткішті орнату | 30 |
| | Орнату бойынша сақтық шаралары | 30 |
| | Қабырғаға бекіткіш компоненттері..... | 30 |
| | Дыбыс колонкаларын Қабырғаға орнату | 31 |

| | | |
|-----------|---|-----------|
| 10 | Soundbar құрылғысын ТД алдында орнату | 31 |
| | Компонент | 31 |
| 11 | Бағдарламалық құрал жаңартуы | 32 |
| | Автоматты түрде жаңарту | 32 |
| | USB арқылы жаңарту | 32 |
| | Іске қосу | 33 |
| 12 | Ақаулықтарды жою | 33 |
| 13 | Лицензия | 35 |
| 14 | Бастапқы көзі ашық лицензия ескертпесі | 35 |
| 15 | Қызмет туралы маңызды ескертпелер | 35 |
| 16 | Техникалық сипаттамалар және нұсқаулық | 36 |
| | Техникалық сипаттамалары | 36 |

01 КОМПОНЕНТТЕРДІ ТЕКСЕРУ



Soundbar негізгі құрылғысы



Soundbar құрылғысының қашықтан басқару құралы / батареялар



Сабвуфер



Көлемдік дыбыс колонкасы
(Сол жақ/оң жақ) x 2



Қуат сымы x 4
(Сабвуфер, көлемдік дыбыс колонкасы, Soundbar)



HDMI кабелі



Қабырғаға бекіткіш



Тұтқыш бұранда x 2



x 2
(M4 x L10)

Бұранда



Қабырғаға бекіткіш кронштейн x 2





Резеңке аяқ x 4

- Қуат көзі мен қуат шығыны туралы қосымша ақпарат алу үшін өнімге жапсырылған затбелгіні қараңыз. (Затбелгі: Soundbar негізгі құрылғысының артқы жағы)
- Егер қосымша компоненттерді немесе қосымша кабельдерді сатып алғыңыз келсе, Samsung Қызмет көрсету орталығына немесе Samsung Тұтынушыларды қолдау қызметіне хабарласыңыз.
- Қабырғаға бекіткіш немесе резеңке аяқ туралы қосымша ақпарат алу үшін 30~32 беттерді қараңыз.
- Дизайн, техникалық сипаттамалар және қолданба экраны алдын ала ескертусіз өзгертілуі мүмкін.
- Керек-жарақтардың сыртқы түрі жоғарыда келтірілген суреттерден сәл өзгеше болуы мүмкін.

02 ӨНІМГЕ ШОЛУ

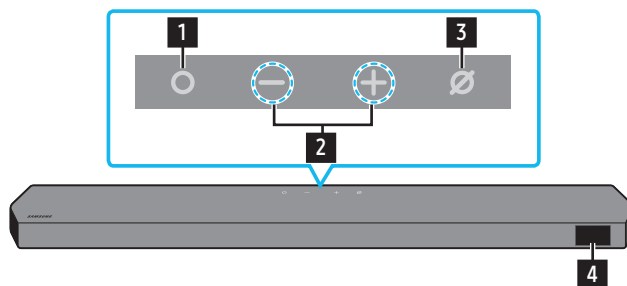
Soundbar құрылғысының үстіңгі панелі



| | |
|----------|--|
| 1 | ○ (Көп функция) түймесі <ul style="list-style-type: none">Күту режимінде Soundbar құрылғысын қосу үшін ○ (Көп функция) түймесін басыңыз.Кіріс көзін өзгерту үшін ○ (Көп функция) түймесін басыңыз. |
| 2 | — + (Дыбыс деңгейі) түймесі <p>Дыбыс деңгейін реттейді.</p> |
| 3 | ⊘ (Микрофон қосу/өшірулі) түймесі <p>Микрофонды қосу немесе өшіру үшін түймені басыңыз. Микрофон өшіп тұрғанда LED индикаторы қызыл түспен жанады.</p>  |
| 4 | Дисплей <p>Өнімнің күйі мен ағымдағы режимін көрсетеді. D.IN → HDMI1 → HDMI 2 → Wi-Fi → BT</p> |

- АТ сымын жалғағанда, 4–6 секундта қуат түймесі жұмыс істей бастайды.
- Осы жабдықты қосқанда, дыбыс шыққанға дейін 4–5 секунд кідіріс болады.
- Егер теледидар мен Soundbar құрылғысының екеуінен де дыбыс естісеңіз, теледидар аудиосына арналған **Параметрлер** мәзіріне өтіп, теледидар динамигін **Сыртқы колонка** параметріне өзгертіңіз.

Soundbar құрылғысының астыңғы панелі

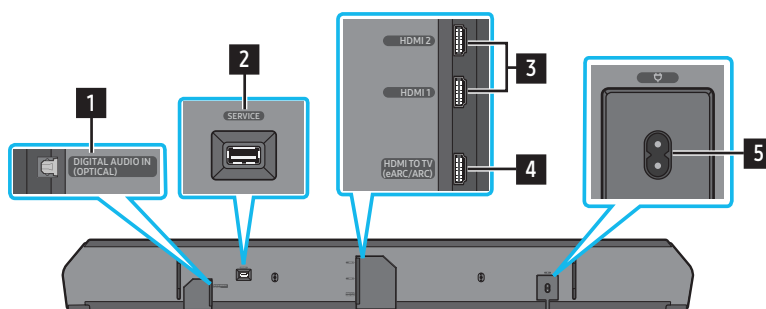

| | |
|----------|---|
| 1 | DIGITAL AUDIO IN (OPTICAL) <p>Сыртқы құрылғының сандық (оптикалық) шығысына жалғаңыз. (24-бетті қараңыз)</p> |
| 2 | SERVICE <p>Өнімнің бағдарламалық құралын жетілдіріп жаңарту үшін USB жинақтаушы құрылғысын жалғаңыз.</p> |
| 3 | HDMI 1 / HDMI 2 <p>HDMI кабелімен бір уақытта сандық бейне мен дыбыс сигналдарын енгізеді. Сыртқы құрылғының HDMI шығысын жалғаңыз. (23-бетті қараңыз)</p> |
| 4 | HDMI TO TV (eARC/ARC) <p>Теледидардағы HDMI жалғағышына жалғаңыз. (17-бетті қараңыз)</p> |
| 5 | POWER <p>Soundbar құрылғысының айнымалы ток қуаты кабелін қосыңыз. (12-бетті қараңыз)</p> |

- Қабырғадағы розеткадан қуат сымын ажыратқан кезде тығынды тартыңыз. Кабельді тартпаңыз.
- Компоненттер арасында барлық қосылымды жасай тұрып, осы жабдықты немесе басқа компоненттерді АТ розеткасына жалғауға болмайды.

03 SOUNDBAR ҚАШЫҚТАН БАСҚАРУ ҚҰРАЛЫН ПАЙДАЛАНУ

Қашықтан басқару құралын пайдаланбас бұрын батареяларды (AAA батареялары X 2) салу





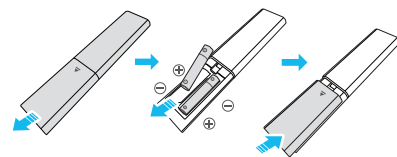

Артқы жабынды көрсеткі бағытымен толық алынғанша сырғытыңыз. 2 AAA батареяларын (1,5 В) полярлығы дұрыс болатындай етіп салыңыз. Батарея бөлімінің қақпағын орнына сырғытыңыз.

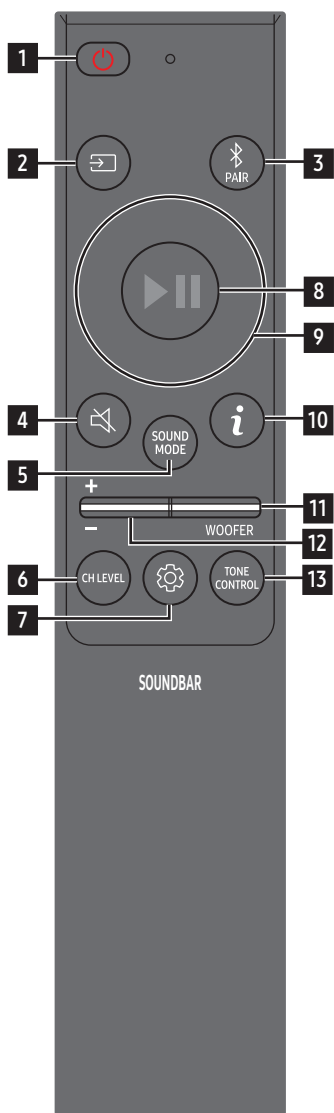









- Сурет қашықтан басқару пультінің тиісті үлгісіне қарай өзгеше болады.

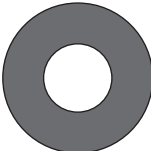

Қашықтан басқару құралын пайдалану әдісі

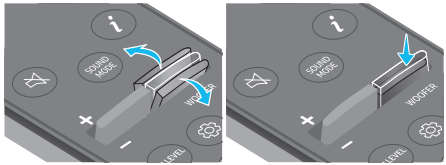

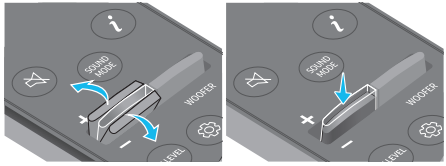
| | | |
|---|--|--|
| 1 |  Қуат | Soundbar құрылғысын қосып өшіреді. <ul style="list-style-type: none"> • Қуатты автоматты өшіру функциясы Құрылғы келесі жағдайларда автоматты түрде өшеді: <ul style="list-style-type: none"> • Егер 18 минут бойы ешқандай аудио сигналы болмаса, D.IN / HDMI 1 / HDMI 2 / Wi-Fi / BT режимінде. |
| 2 |  Көз | Soundbar құрылғысына қосылған көзді таңдау үшін басыңыз. |
| 3 |  Bluetooth PAIR | Soundbar құрылғысын Bluetooth бойынша жұптастыру режиміне ауыстырыңыз. Жаңа Bluetooth құрылғысына қосылу үшін түймені басып, “BT PAIRING” экранының пайда болуын күтіңіз. |
| 4 |  Дыбысты өшіру | Дыбысты өшіру үшін  (Дыбысты өшіру) түймесін басыңыз. Дыбысты қосу үшін қайта басыңыз. |
| 5 |  SOUND MODE | Түймені басу арқылы сіз Surround, Game, Standard, Adaptive sound секілді қажетті аудио режимін таңдай аласыз. <ul style="list-style-type: none"> • Standard Түпнұсқа дыбысты шығарады. • Surround Стандарттыдан кеңірек дыбыс өрісін қамтамасыз етеді. • Game Ойын ойнаған кезде ойыншыны әрекетке батыру үшін стереоскоптық дыбысты қамтамасыз етеді. • Adaptive sound Мазмұнды шынайы уақытта талдап, мазмұн сипаттарының негізінде оңтайлы дыбыс өрісін қамтамасыз етеді. |
| 6 |  CH LEVEL | Түймені басу арқылы Centre level, Side level, Wide level, Front Top level, Rear level, Rear top level және Rear side level секілді әр колонканың дыбыс деңгейін реттей аласыз. <ul style="list-style-type: none"> • Әр колонканың дыбыс деңгейін басқару үшін Дыбыс параметрлерінде Centre level, Side level, Wide level немесе Front Top level опцияларын таңдаңыз, одан кейін жоғары/төмен түймелері арқылы дыбыс деңгейін -6 және +6 арасында реттеңіз. • Егер Көлемдік дыбыс колонкалары жалғанған болса, Rear level, Rear top level немесе Rear side level тармағын таңдап, одан кейін дыбыс деңгейін -6 және +6 арасында реттеу үшін жоғары/төмен түймелерін пайдаланыңыз. |

| | | |
|----|--|--|
| 7 |  Дыбысты басқару | <p>Түймені басу арқылы Auto EQ, Spacefit sound, AVA, Voice enhance mode, Night mode, Sync, Surround speaker mode, Virtual секілді аудио функциясын орната аласыз. Қажетті элементті Жоғары/Төмен түймелерімен реттеуге болады.</p> <ul style="list-style-type: none"> Егер сабвуфер жалғанған болса, Auto EQ функциясын пайдалана аласыз. Voice enhance mode фильмдер мен теледидарда жақсырақ естілетіндей етіп ауызша диалогты жақсартады. Night mode дыбыс деңгейін төмендеу, бірақ диалог анықтығын сақтайтын етіп реттелген параметрлермен түнде қарау үшін оңтайландырылады. Әрбір жиілік диапазонының дыбысын реттеу үшін  (Дыбысты басқару) түймесін шамамен 5 секунд басып тұрыңыз. Сол жақ/Оң жақ түймелері арқылы 150 Гц, 300 Гц, 600 Гц, 1,2 кГц, 2,5 кГц, 5 кГц және 10 кГц жиілігін таңдауға болады және әрбіреуін Жоғары/Төмен түймелері арқылы -6 және +6 аралығындағы параметрге реттеуге болады. (Дыбыс режимі "Standard" күйіне орнатылғанына көз жеткізіңіз.) Егер теледидардағы бейне мен Soundbar құрылғысындағы аудио синхрондалмаған болса, "Дыбысты басқару" бөліміндегі Sync опциясын таңдаңыз, одан кейін Жоғары/Төмен түймелерінің көмегімен аудио кешігуін 0-300 миллисекунд арасында орнатыңыз. Sync опциясы тек кейбір функцияларда ғана қолданылады. Қолжетімді Surround speaker mode параметрлері үйлесімді (Soundbar құрылғысымен) көлемдік дыбыс колонкасының сипаттамаларына қарай әртүрлі болуы мүмкін. Жоғары/Төмен түймелері арқылы Virtual колонкасын ҚОСУҒА/ӨШІРУГЕ болады. |
| 8 |  Ойнату/кідірту | <p>Түймені басу арқылы музыканы да ойнатуға немесе тоқтатуға болады.</p> |
| 9 |  Жоғары/Төмен/ Сол жаққа/Оң жаққа |  Жоғары/Төмен/Сол жаққа/Оң жаққа параметрін таңдау үшін көрсетілген аймақтарды басыңыз. <p>Функцияны таңдау немесе орнату үшін түймедегі "Жоғары/Төмен/Сол жаққа/Оң жаққа" бөлігін басыңыз.</p> <ul style="list-style-type: none"> Музыканы өткізіп жіберу Келесі музыка файлын таңдау үшін Оң жақ түймесін басыңыз. Алдыңғы музыка файлын таңдау үшін Сол жақ түймесін басыңыз. ID SET Сабвуфер немесе көлемді дыбыс динамиктері қосылмаған немесе қайта қосылуды қажет ететін болса, осы параметрді пайдаланыңыз. Өшіп тұрғанда ID SET әрекетін орындау үшін Жоғары түймесін 5 секунд басып тұрыңыз. (14-бетті қараңыз.) |
| 10 |  Ақпарат | <p>Белсенді функция немесе қолжетімді кодек туралы ақпаратты көру үшін басыңыз. BT режимінде ол жалғанған құрылғыны (жұптастыру аяқталған кезде) немесе "BT ready" хабарламасын көрсетеді (жұптастыру қажет болғанда).</p> |
| 11 |  WOOFER LEVEL |  <p>Вуфер (бас) деңгейін реттеу үшін түймені жоғары немесе төмен қарай басыңыз.</p> |
| 12 |  ДЫБЫС ДЕҢГЕЙІ |  <p>Дыбыс деңгейін реттеу үшін түймені жоғары немесе төмен қарай басыңыз.</p> <ul style="list-style-type: none"> Дыбысты өшіру Дыбысты өшіру үшін ДЫБЫС ДЕҢГЕЙІ түймесін басыңыз. Дыбысты қосу үшін қайта басыңыз. |
| 13 |  TONE CONTROL | <p>Түймені басу арқылы төмен жиіліктегі дыбыстың немесе бас дыбысының деңгейін реттей аласыз. Қажетті элементті Жоғары/Төмен түймелерімен реттеуге болады. Бұл функция Standard режимінен басқа, Дыбыс режимінде іске қосылады.</p> <ul style="list-style-type: none"> Әр дыбыс колонкасының дыбыс деңгейін бақылау үшін, «Дыбыс параметрлері» бөлімінде TREBLE немесе BASS параметрін таңдаңыз, одан кейін Жоғары/Төмен түймелерін пайдаланып дыбыс деңгейін -6 және +6 аралығында реттеңіз. Басс деңгейі өзгертілгеннен кейін вуфер деңгейі де сәйкесінше реттеледі. |

Белсенді ішкі зорайтқыш (AVA)

- Soundbar ойнатылып жатқанда бейне дыбысы әрқашан анық естілуі үшін нақты уақытта сыртқы дыбысқа талдау жасайды.
- Талдау кезінде ешқандай деректер сақталмайды.

Жасырын түймелерді (бірнеше функциясы бар түймелер) пайдалану

| Жасырын түйме | | Анықтама беті |
|---|---|---------------|
| Қашықтан басқару пультінің түймесі | Функция | |
| WOOFER (Жоғары) | Теледидардың қашықтан басқару пульті қосулы/ өшірулі (күту режимі) | 11-бет |
| Жоғары | ID SET | 14-бет |
|  (Дыбысты басқару) | 7 жолақты эквалайзер | 9-бет |

Дыбыс әсерінің әртүрлі режимдеріне арналған шығыс сипаттамалары

| Әсер | Кіріс | Шығыс |
|----------------|---------------------|-------------------------------------|
| | | Сабвуфермен және дыбыс колонкасымен |
| Standard | 2.0 арна | 2.1 арна |
| | 5.1 арна | 5.1 арна / 7.1 арна (DTS) |
| | 7.1 арна | 7.1 арна |
| | Dolby Atmos®, DTS:X | 7.1.4 арна |
| Surround | 2.0 арна | 11.1.4 арна |
| | 5.1 арна | 11.1.4 арна |
| | 7.1 арна | 11.1.4 арна |
| | Dolby Atmos®, DTS:X | 11.1.4 арна |
| Game | 2.0 арна | 11.1.4 арна |
| | 5.1 арна | 11.1.4 арна |
| | 7.1 арна | 11.1.4 арна |
| | Dolby Atmos®, DTS:X | 11.1.4 арна |
| Adaptive sound | 2.0 арна | 11.1.4 арна |
| | 5.1 арна | 11.1.4 арна |
| | 7.1 арна | 11.1.4 арна |
| | Dolby Atmos®, DTS:X | 11.1.4 арна |

Standard режимін қолданғанда 2 арналы шығыс үшін көлемдік дыбыс колонкасынан дыбыстар шықпайды. Көлемдік дыбыс колонкасына дыбысты қосу үшін әсер режимін **Surround** параметріне өзгертіңіз.

Теледидардың қашықтан басқару пультімен Soundbar дыбыс деңгейін реттеу







Теледидардың қашықтан басқару пульті арқылы Soundbar құрылғысының дыбыс деңгейін реттеңіз.

- Бұл функция тек ИҚ қашықтан басқару пульттерімен пайдалануға болады. Bluetooth қашықтан басқару пульттеріне (жұптастыруды талап ететін қашықтан басқару пульттері) қолдау көрсетілмейді.
- Осы функцияны пайдалану үшін теледидар динамигін **Сыртқы колонка** параметріне орнатыңыз.
- Осы функцияны қолдайтын өндірушілер:
Samsung, VIZIO, LG, Sony, Sharp, PHILIPS, PANASONIC, TOSHIBA, Hisense, RCA

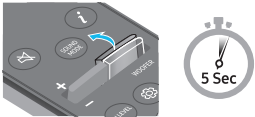
1. Soundbar құрылғысын өшіріңіз.

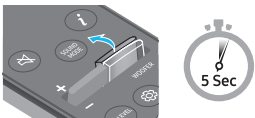
2. **WOOFER** түймесін 5 секунд басып тұрыңыз.

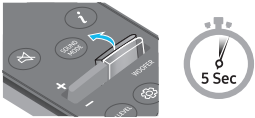
WOOFER түймесін басып, 5 секунд басып тұрған сайын, режим келесі ретпен ауысады: **“OFF-TV REMOTE”** (әдепкі режим), **“SAMSUNG-TV REMOTE”**, **“ALL-TV REMOTE”**.

| Қашықтан басқару пультінің түймесі | Дисплей | Күйі |
|--|---|--|
|  | (Әдепкі режим)  | Теледидардың қашықтан басқару пультін өшіріңіз. |
|  |  | Samsung теледидарының ИҚ қашықтан басқару пультін қосыңыз. |
|  |  | Басқа теледидардың ИҚ қашықтан басқару пультін қосыңыз. |

04 SOUNDBAR ҚҰРЫЛҒЫСЫН ЖАЛҒАУ

Қуатты және жабдықтарды жалғау

Сабвуферді, дыбыс колонкаларын және Soundbar құрылғысын электрлік розеткаға қосу үшін қуат сымын келесі ретпен пайдаланыңыз:

- Қажетті электр қуаты мен қуат шығыны туралы қосымша ақпарат алу үшін өнімге жапсырылған жапсырманы қараңыз. (Затбелгі: Soundbar негізгі құрылғысының артқы жағы)

1. Қуат кабелін сабвуферге жалғаңыз.

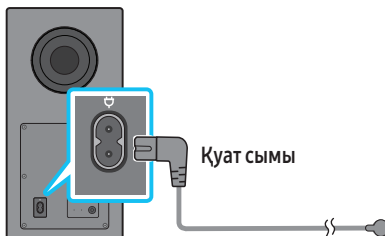

Сабвуфердің артқы жағы

2. Қуат сымын оң жақ және сол жақ Көлемдік дыбыс колонкаларына жалғаңыз.



3. Қуат сымын Soundbar құрылғысына жалғаңыз.

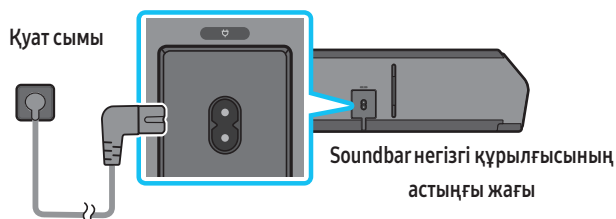

4. Soundbar, сабвуфер мен дыбыс колонкаларын қуат көзіне қосыңыз. Soundbar құрылғысын қосқан кезде сабвуфер мен дыбыс колонкалары автоматты түрде қосылады.

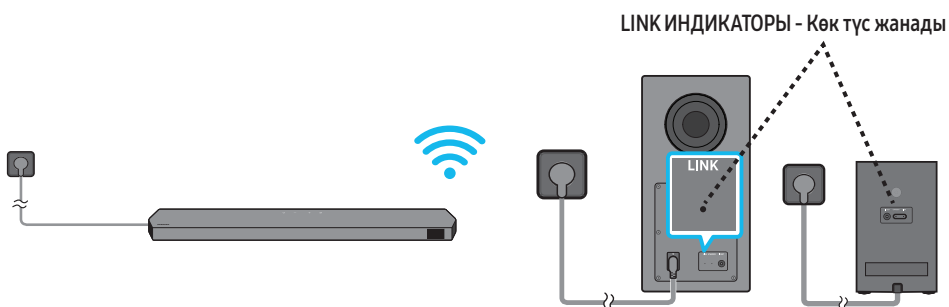

ЕСКЕРТПЕ

- Soundbar құрылғысына қоспастан бұрын сабвуфер мен дыбыс колонкаларын қуат көзін қосыңыз. Soundbar құрылғысын қосқан кезде сабвуфер мен дыбыс колонкалары автоматты түрде қосылады.
- Құрылғы қосылған кезде, қуат сымын ажыратып, қайта жалғайтын болсаңыз, Soundbar құрылғысы автоматты түрде қосылады.

Дыбыс колонкасының ұсынылатын орналасу күйі

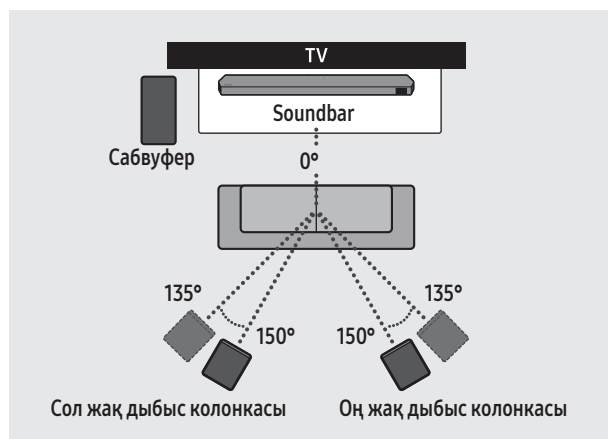

⚠ ЕСКЕРТУ

- Сымсыз сабвуфер мен дыбыс колонкаларының ішіне сымсыз қабылдағыш антенналар кірістірілген. Бұл құрылғыларды су мен ылғалдан аулақ ұстаңыз.
- Ең оңтайлы тыңдау өнімділігі үшін сымсыз сабвуфер мен дыбыс колонкаларының айналасындағы аймақтарда кедергілердің жоқ екеніне көз жеткізіңіз.

Көлемдік дыбыс колонкасының режимі

Артқы колонканың орналасу күйіне қарай оңтайлы көлемдік дыбыс жеткізілуі мүмкін. Колонканы орналастыру үшін төмендегі суретті қараңыз. Бұл режимді белсендіру үшін Soundbar құрылғысының қашықтан басқару пульті арқылы Көлемдік дыбыс колонкасы режимін таңдаңыз.

(🔊 (Дыбысты басқару) → Көлемдік дыбыс колонкасы → ▲ (Жоғары) / ▼ (Төмен) → Алдыңғы / Артқы)

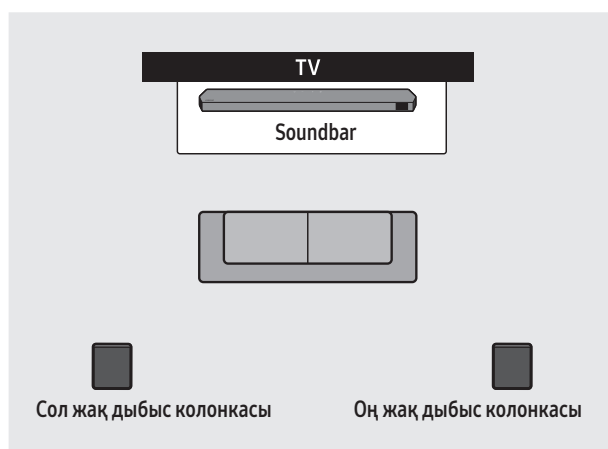

Артқа орналастыру

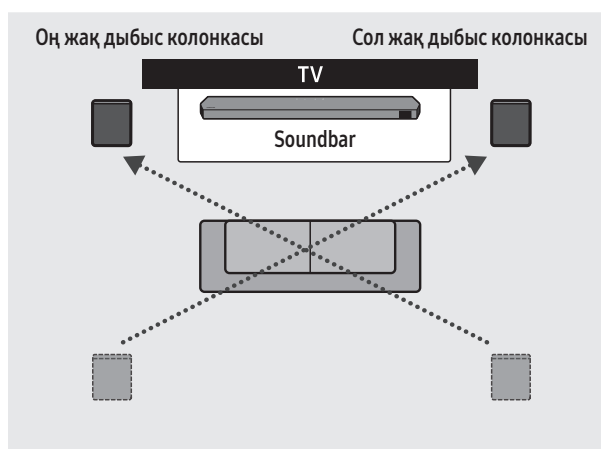

Алға орналастыру

ЕСКЕРТПЕ

- Бұл режим тек Soundbar модельдерінде, соның ішінде арнайы көлемдік дыбыс колонкасында қолжетімді.
- Алдыңғы колонка режимінде алдыңғы колонкаларды өзіңізге қаратып орналастырыңыз.
- Әдепкі бойынша артқы колонка режимі іске қосылады.

Сабвуферді немесе көлемдік дыбыс колонкасын қолмен жалғау

Төмендегі қолмен жалғау процедурасын орындау алдында:

- Soundbar мен сабвуфердің немесе дыбыс колонкаларының қуат кабельдерінің тиісінше жалғанғанын тексеріңіз.
- Soundbar құрылғысы өшірілі тұрғанына көз жеткізіңіз.

1. Soundbar негізгі құрылғысын өшіріңіз.
2. Сабвуфер мен көлемдік дыбыс колонкаларының артындағы **ID SET** түймесін кемінде 5 секунд басып тұрыңыз.
 - Әр колонканың артқы жағындағы қызыл индикатор өшеді және көк индикатор жыпылықтайды.

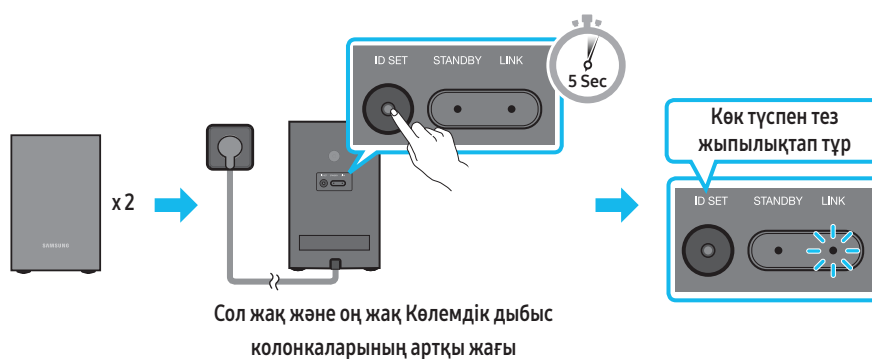
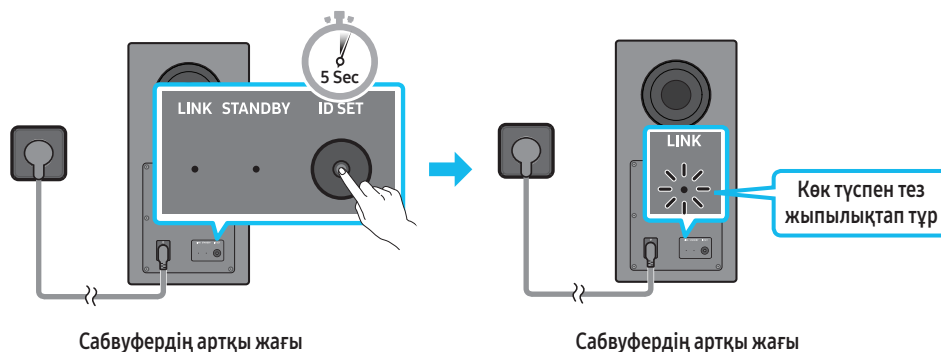

3. Қашықтан басқару пультіндегі **Жоғары** түймесін 5 секунд басып тұрыңыз.
 - Soundbar құрылғысының дисплейінде сәл уақыт **ID SET** хабары көрсетіліп, жоғалады.
 - **ID SET** реттеуі аяқталғанда, Soundbar құрылғысы автоматты түрде қосылады.

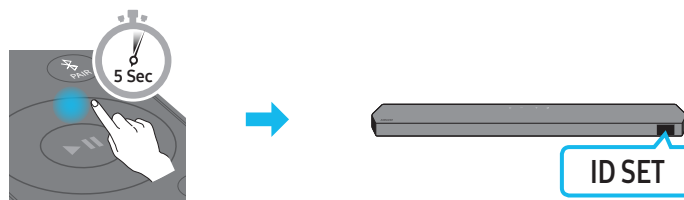



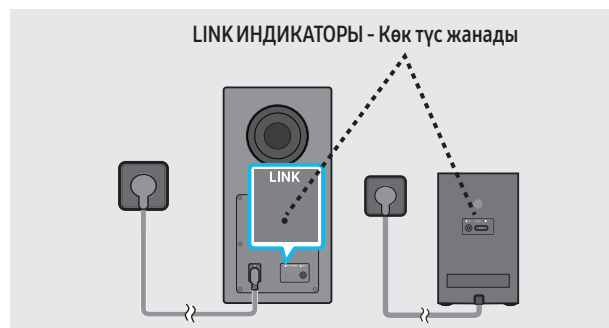



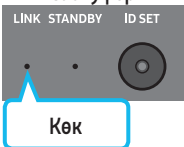
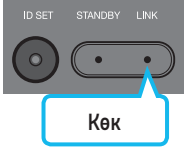
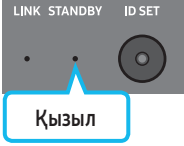

4. LINK жарық диодты индикаторының қанық көк түспен жанып тұрғанын (толық жалғанғанын) тексеріңіз.



Soundbar мен сымсыз сабвуфер, дыбыс колонкаларының арасында қосылыс орнатылған кезде LINK ИНДИКАТОРЫ жыпықтауды тоқтатып, біркелкі көк түспен жанады.

Сабвуфер мен дыбыс колонкаларының артқы жағындағы жарық диодты индикатор жанады

| Жарық диоды | Қүйі | Сипаттама | Шешім |
|---|----------------|---|---|
| <p>Сабвуфер</p>  <p>Көк</p> <p>Көлемдік дыбыс колонкалары</p>  <p>Көк</p> | Қосулы | Сәтті қосылған (қалыпты жұмыс) | - |
| <p>Сабвуфер</p>  <p>Қызыл</p> <p>Көлемдік дыбыс колонкалары</p>  <p>Қызыл</p> | Жыпылықтап тұр | Қосылым қалпына келтірілуде | Негізгі Soundbar құрылғысына бекітілген қуат кабелі дұрыс жалғанғанын тексеріңіз немесе 5 минуттай күте тұрыңыз. Егер жыпықтау жалғасса, сабвуфер мен дыбыс колонкаларын қолмен жалғап көріңіз. 14-бетті қараңыз. |
| <p>Сабвуфер</p>  <p>Қызыл және көк</p> <p>Көлемдік дыбыс колонкалары</p>  <p>Қызыл және көк</p> | Қосулы | Күту күйі (Soundbar негізгі құрылғысы өшірулі болғанда) | Негізгі Soundbar құрылғысына бекітілген қуат кабелі дұрыс жалғанғанын тексеріңіз. |
| <p>Сабвуфер</p>  <p>Қызыл және көк</p> <p>Көлемдік дыбыс колонкалары</p>  <p>Қызыл және көк</p> | Жыпылықтап тұр | Байланыс сәтсіз аяқталды | Қайта жалғаңыз. 14-беттегі қолмен жалғау нұсқауларын қараңыз. |
| <p>Сабвуфер</p>  <p>Қызыл және көк</p> <p>Көлемдік дыбыс колонкалары</p>  <p>Қызыл және көк</p> | Жыпылықтап тұр | Ақаулық | Осы нұсқаулықта Samsung қызмет көрсету орталығының байланыс ақпаратын қараңыз. |

ЕСКЕРТПЕ

- Егер негізгі жабдық өше, сымсыз сабвуфер күту режиміне өтіп, сабвуфердің артындағы STANDBY ЖШД шамы көк түспен бірнеше рет жыпылықтайды да қызыл түске ауысады.
- Егер Soundbar жанында Soundbar құрылғысымен бірдей жиілікті пайдаланатын құрылғыны қолдансаңыз, ол кедергі келтіріп, дыбыс үзілуі мүмкін.
- Негізгі жабдықтың сымсыз сигналының ең көп тасымалдау аралығы — шамамен 10 м, бірақ пайдалану ортасына байланысты әртүрлі болуы мүмкін. Егер негізгі жабдық пен сымсыз сабвуфердің арасында темірбетон немесе металл қабырға болса, жүйе мүлде жұмыс істемеуі мүмкін, себебі сымсыз сигнал металл арқылы өте алмайды.

⚠ ЕСКЕРТУ





- Сымсыз сабвуфер мен дыбыс колонкаларының ішіне сымсыз қабылдағыш антенналар кірістірілген. Құрылғыны су мен ылғалдан аулақ ұстаңыз.
- Оңтайлы тыңдау өнімділігі үшін сымсыз сабвуфер мен дыбыс колонкаларының айналасындағы аймақта ешбір кедергінің жоқ екеніне көз жеткізіңіз.

Auto EQ



Samsung компаниясының **Auto EQ** технологиясы сабвуфердегі микрофон арқылы анықталған төмен жиілікті калибрлеу арқылы табиғи және жұмсақ бассты қамтамасыз етеді. Төмен жиілік әдетте бөлменің өлшеміне және сабвуфердің орналасуына байланысты пайда болады.

- **Сабвуфер қабырғалардан, жиһаздардан немесе басқа арақабырғалардан кемінде 8 см алыс орналасқанына көз жеткізіңіз.**
- **Auto EQ** теңшеуін орындау кезінде бөлмені барынша тыныш ұстауыңыз керек.
- **Auto EQ** теңшеуі аяқталғанға дейін өнімді өшірмеңіз.
- **Auto EQ** баптауы шамамен 2 минутқа созылады.
- **Auto EQ** баптауы кезінде Soundbar құрылғысының негізгі құрылғысынан және артқы колонкаларынан дыбыс шықпайды.

Егер сіз функцияны бірінші рет пайдаланып жатқан болсаңыз

1. **Auto EQ** таңдалғанша,  (**Дыбысты басқару**) түймесін басыңыз.
2. **Tuning** параметрін таңдау үшін **Жоғары/Төмен** түймелерін басып,  түймесін басыңыз.
3. Баптау басталып, орындалу барысы пайызбен көрсетіледі.
 - Баптаудан бас тарту үшін **Жоғары, Төмен, Сол жақ, Оң жақ** немесе  түймесін басыңыз, одан кейін растау үшін  түймесін басыңыз.
 - Егер баптау орындалмаса, ЖШД қызыл түспен жыпылықтайды.
 - Егер баптау орындалса, ЖШД көк түспен жыпылықтайды.

Егер сіз баптау процесін орындаған болсаңыз

1. **Auto EQ** таңдалғанша,  (**Дыбысты басқару**) түймесін басыңыз.
2. **Tuning** параметрін таңдау үшін **Жоғары/Төмен** түймелерін басып,  түймесін басыңыз.
3. Келесі опциялардың бірін таңдау үшін **Жоғары/Төмен** түймелерін басыңыз.
 - **On**: бұрын бапталған EQ параметрлерін іске қосыңыз.
 - **Off**: әдепкі EQ параметрлерін іске қосыңыз.
 - **Tuning**: баптау процесін қайта бастатыңыз.

05 ТЕЛЕДИДАРҒА ҚОСУ

HDMI ARC параметрін (аудио қайтару арнасы) қолдайтын теледидарды жалғау

⚠ ЕСКЕРТУ

- HDMI кабелі және оптикалық кабель жалғанған кезде, алдымен HDMI сигналы қабылданады.
- Теледидар мен Soundbar құрылғысы арасында HDMI кабелін жалғау үшін ARC деп белгіленген клеммаларды міндетті түрде жалғаңыз. Әйтпесе теледидар дыбысы шықпауы мүмкін.
- Ұсынылатын кабель — High Speed HDMI Cable with Ethernet.

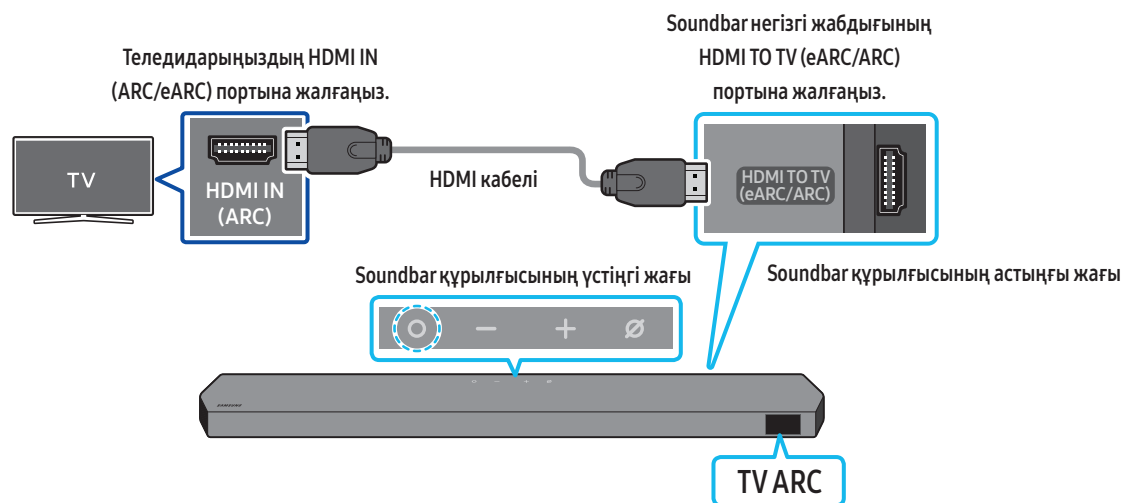

1. Soundbar құрылғысы мен теледидар өшірілген кезде, суретте көрсетілгендей HDMI кабелін жалғаңыз.
2. Soundbar құрылғысы мен теледидарды қосыңыз.
3. Soundbar негізгі құрылғысының дисплей терезесінде "TV ARC" жазуы пайда болады және Soundbar құрылғысы теледидардың дыбысын шығарады.
 - Теледидар дыбысы шықпайтын кезде Soundbar құрылғысының жоғарғы жағындағы **○ (Көп функция)** түймесін немесе қашықтан басқару пультіндегі **➡ (Көз)** түймесін басу арқылы "D.IN" режимін таңдауға болады. Экранда ретімен "D.IN" және "TV ARC" функциялары көрсетіледі және теледидардың дыбысы шығады.
 - eARC функциясын қолдайтын теледидарды жалғағанда, дисплейде "eARC" мәтіні көрсетіліп, дыбыс естіледі.
 - eARC функциясымен жалғау үшін, теледидардың мәзірінде eARC функциясы «Қосулы» күйіне орнатылуы керек. Параметр туралы толық мәліметті теледидардың пайдаланушы нұсқаулығынан қараңыз.
(мыс., Samsung теледидары: Басты (🏠) → Мәзір → Баптаулар (⚙) → Барлық баптаулар (⚙) → Дыбыс → Expert Settings → HDMI-eARC Mode (Auto))
 - Soundbar негізгі құрылғысының дисплей терезесінде "TV ARC" жазуы пайда болмаса, HDMI кабелі қажетті портқа жалғанғанын растаңыз.
 - Soundbar құрылғысындағы дыбыс деңгейін өзгерту үшін теледидардың қашықтан басқару құралындағы дыбыс деңгейін реттеу түймелерін пайдаланыңыз.

ЕСКЕРТПЕ

- HDMI ARC (Кері дыбыс арнасы) қолдайтын теледидарды HDMI кабелі арқылы Soundbar құрылғысына жалғаған кезде сандық бейне және дыбыс деректерін бөлек оптикалық кабельді жалғамай-ақ таратуға болады.
- Мүмкін болса, өзекшесіз HDMI кабелін пайдалануға кеңес береміз. Өзекшесі бар HDMI кабелін пайдаланатын болсаңыз, диаметрі 14 мм-ден аз болатынын пайдаланыңыз.
- HDMI кабелі ARC функциясын қолдамаса, бұл функция қолжетімді емес.
- Арнадағы дыбыс Dolby Digital жүйесінде кодталып, теледидардағы "Сандық шығыс аудио пішімі" PCM бағдарламасында орнатылған кезде, параметрді Dolby Digital деп өзгертуіңізге кеңес береміз. Теледидардағы параметр өзгерген кезде, дыбыс сапасы жақсарады. (Теледидар мәзірінде теледидардың өндірушісіне байланысты Dolby Digital және PCM үшін басқа сөздер пайдаланылуы мүмкін.)
- ARC/eARC хаттамалары Dolby Atmos технологиясына қолдау көрсетеді.
- Контент Dolby Atmos® функциясына қолдау көрсетілетініне көз жеткізіңіз.

Оптикалық кабель арқылы қосылу

Алдын ала жалғаудың тексеру тізімі

- HDMI кабелі және оптикалық кабель жалғанған кезде, алдымен HDMI сигналы қабылданады.
- Оптокалық кабельдерді пайдаланғанда және клеммаларда қақпақтары болса, қақпақтарды алып тастаңыз.

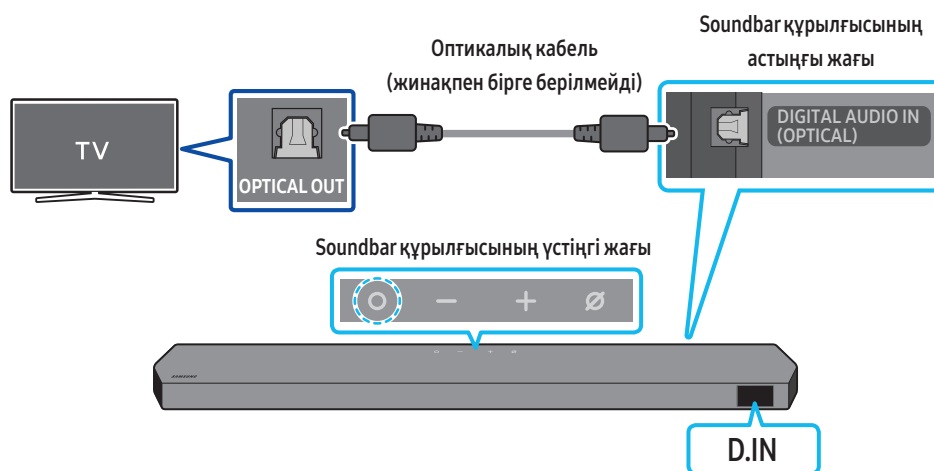

1. Теледидар мен Soundbar құрылғысы өшірулі тұрғанда, Soundbar құрылғысындағы **DIGITAL AUDIO IN (OPTICAL)** портын және теледидардағы OPTICAL шығыс портын суретте көрсетілгендей оптикалық кабель (жеткізілмейді) арқылы жалғаңыз.
2. Soundbar құрылғысы мен теледидарды қосыңыз.
3. Soundbar құрылғысының жоғарғы жағындағы **○ (Көп функция)** түймесін немесе қашықтан басқару пультіндегі **⇒ (Көз)** түймесін басу арқылы "D.IN" режимін таңдауға болады.
4. Теледидар дыбысы Soundbar құрылғысынан шығады.

Bluetooth арқылы қосылу

Samsung теледидары Bluetooth арқылы қосылған кезде, стерео дыбысты кабельдерді қоспай тыңдауға болады.

- Бір уақытта тек бір Samsung теледидарын жалғауға болады.
- Bluetooth қолдайтын Samsung теледидарын жалғауға болады. Теледидардың техникалық сипаттамаларын тексеріңіз.

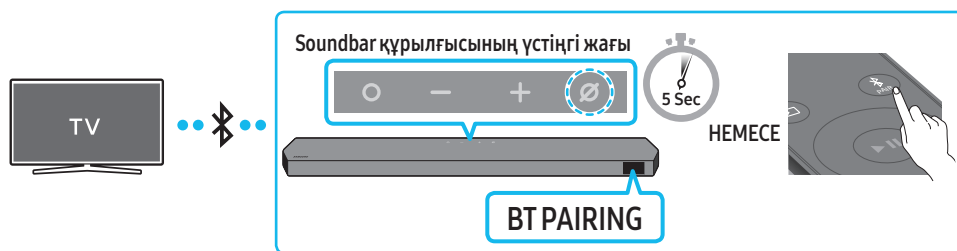

Бастапқы қосылым

1. «BT PAIRING» режимін енгізу үшін Soundbar қашықтан басқару пультіндегі **PAIR** түймесін басыңыз.

(НЕМЕСЕ) а. Үстіңгі панельдегі **○ (Көп функция)** түймесін басыңыз, одан кейін «BT» параметрін таңдаңыз.

«BT» режимі «BT PAIRING» режиміне бірнеше секунд ішінде автоматты түрде ауысады немесе қосылу жазбасы бар болса, «BT READY» режиміне ауысады.

б. «BT READY» хабары көрсетілгенде, Soundbar құрылғысының үстіңгі панеліндегі **⊗ (Микрофон қосылу/өшірулі)** түймесін 5 секундтан артық басып тұру арқылы «BT PAIRING» параметрін көрсетуге болады.

2. Samsung теледидарында Bluetooth режимін таңдаңыз.

(мысалы, Басты (🏠) → Мәзір → Баптаулар (⚙️) → Барлық баптаулар (⚙️) → Дыбыс → Дыбыс шығысы → Bluetooth динамиктері тізімі → Soundbar Q***B (Bluetooth))

3. ТД экранындағы тізімнен «Soundbar Q***B» тармағын таңдаңыз.

Қолжетімді Soundbar құрылғысы теледидардың Bluetooth құрылғылары тізімінде «Жұптастыруды қажет етеді» немесе «Жұптастырылған» деген жазумен көрсетіледі. Samsung теледидарын Soundbar құрылғысына қосу үшін хабарды таңдап, байланыс орнатыңыз.

• Samsung теледидары қосылған кезде, Soundbar құрылғысының алдыңғы дисплейінде [ТД атауы] → «BT» көрсетіледі.

4. Енді Samsung теледидарының дыбысын Soundbar құрылғысынан тыңдауға болады.

• Soundbar құрылғысын Samsung теледидарына алғаш рет қосқаннан кейін қайта қосу үшін «BT READY» режимін пайдаланыңыз.

Құрылғы қосылмаған жағдайда

- Егер Samsung TV колонкалар тізімінде Soundbar құрылғысы (мысалы, Soundbar Q***B) болса, оны жойыңыз.
- Содан кейін 1-3 қадамдарын қайталаңыз.

Samsung теледидарынан Soundbar құрылғысын ажырату

Soundbar құрылғысының жоғарғы жағындағы **○ (Көп функция)** түймесін немесе қашықтан басқару пультіндегі **⏏ (Көз)** түймесін басу арқылы «BT» режимінен басқасын таңдауға болады.

• Samsung теледидары Soundbar құрылғысынан жауап алуы қажет болғандықтан, ажырату біраз уақытты алады.

(Samsung теледидарының үлгісіне байланысты қажетті уақыт әртүрлі болуы мүмкін.)

BT READY және BT PAIRING арасындағы айырмашылық неде?

- **BT READY:** Бұл режимде бұрын жалғанған кез келген Samsung теледидарын немесе мобильді құрылғыны қайта жалғауға болады.
- **BT PAIRING:** Бұл режимде Soundbar құрылғысына жаңа құрылғыны жалғауға болады.
(«BT» режимінде болғанда, Soundbar қашықтан басқару пультіндегі **PAIR** түймесін басыңыз немесе Soundbar құрылғысының жоғарғы жағындағы **⊗ (Микрофон қосылу/өшірулі)** түймесін 5 секундтан артық басып тұрыңыз.)

Bluetooth байланысы бойынша ескертпелер

- Bluetooth байланысы арқылы қосылу үшін жаңа құрылғыны 1 м шеңберінде орналастырыңыз.
- Bluetooth құрылғысын қосқан кезде PIN кодын енгізу қажет болса, «0000» енгізіңіз.
- Soundbar құрылғысы дайын күйде 18 минуттан кейін автоматты түрде өшіріледі.
- Soundbar құрылғысы келесі жағдайларда Bluetooth арқылы іздеуді немесе қосылуды дұрыс атқармауы мүмкін:
 - Soundbar құрылғысының айналасында күшті электр өрісі болған жағдайда.
 - Бірнеше Bluetooth құрылғысы Soundbar құрылғысымен үздіксіз жұптасқан жағдайда.
 - Bluetooth құрылғысы өшірулі, орнында емес немесе ақаулықтар болған жағдайда.
- Электрондық құрылғылар да радиокедергілердің пайда болуына себеп болады. Микротолқынды пеш, сымсыз LAN құрылғылары және басқа да электрмагниттік толқын шығаратын құрылғыларды Soundbar негізгі құрылғысынан алшақ ұстаңыз.

Wi-Fi арқылы жалғау

Алдын ала жалғаудың тексеру тізімі

- Wi-Fi қосылымы тек Samsung теледидарында қолжетімді.
- **Сымсыз маршрутизатор (Wi-Fi)** қосылғанын және **теледидар маршрутизаторға жалғанғанын** тексеріңіз.
- Теледидар мен Soundbar құрылғысы бірдей сымсыз желіге (Wi-Fi) жалғанған болуы керек.
- Егер сымсыз маршрутизатор (Wi-Fi) DFS арнасын пайдаланса, теледидар мен Soundbar құрылғысы арасында Wi-Fi қосылымын орнату мүмкін болмайды. Мәліметтерді алу үшін интернет қызметінің провайдеріне хабарласыңыз.
- Өндірілген жылына байланысты мәзірлер әртүрлі болуы мүмкін, сондықтан теледидар нұсқаулығын қараңыз.
- Теледидарды Soundbar құрылғысына Wi-Fi желісі арқылы жалғау үшін Soundbar құрылғысын алдымен сымсыз маршрутизаторға жалғаңыз. Wi-Fi қосылымын орнату әдісі туралы мәліметтерді 27-беттен қараңыз.

1. Soundbar құрылғысына Wi-Fi қосылымы туралы қосымша ақпаратты 27-беттегі **“2-әдіс. Wi-Fi (сымсыз желі) арқылы қосылу”** бөлімінен қараңыз.
2. Аудио мәзірін пайдаланып Soundbar құрылғысына теледидардың кіріс көзін өзгертіңіз.
 - **2017 немесе одан кейінгі жылы шыққан Samsung теледидарлары**
Басты (🏠) → Мәзір → Баптаулар (⚙️) → Барлық баптаулар (⚙️) → Дыбыс → Дыб.шығысы → Soundbar Q***B (Wi-Fi)

ЕСКЕРТПЕ

Wi-Fi Dolby Atmos байланысы кейбір Samsung теледидарларында және кейбір Soundbar модельдерінде қолжетімді.

Q-Symphony функциясын пайдалану

Q-Symphony үшін Soundbar құрылғысы оңтайлы көлемді дыбыс әсерін беру мақсатында екі құрылғы арқылы дыбыс шығару үшін Samsung теледидарымен синхрондалады. Soundbar құрылғысы жалғанғанда, теледидардың **Дыб.шығысы** мәзірінде **"TV+Soundbar"** пайда болады. Тиісті мәзірді таңдаңыз.

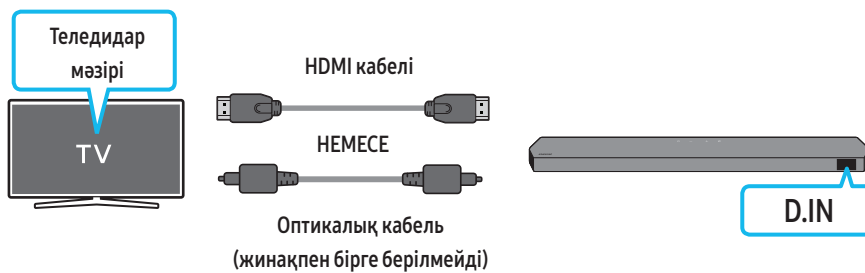

- Теледидар мәзірінің мысалы: **TV + [AV] Soundbar сериясының атауы (HDMI)**



- Теледидар мәзірінің мысалы: **TV + [AV] Soundbar сериясының аты (Wi-Fi)**

ЕСКЕРТПЕ

- Ол теледидар қолдайтын Codec стандартына сәйкес жұмыс істей алады.
- Бұл функция тек HDMI кабелі немесе Оптикалық кабель (жинақпен бірге берілмейді) жалғанған немесе Wi-Fi желісі қосылған кезде ғана қолданылады.
- ТД үлгісіне қарай көрсетілген хабарлама әртүрлі болуы мүмкін.
- Теледидар мен Soundbar құрылғысының бір сымсыз маршрутизаторға/жиілікке жалғанғандығына көз жеткізіңіз.
- Бұл функцияны кейбір Samsung TV құрылғыларында және кейбір Soundbar үлгілерінде қолдануға болады.

Spacefit дыбысын пайдалану

Тыңдау кеңістіктерін сараптау арқылы оңтайландырылған дыбыс сапасын қамтамасыз етеді.

1-әдіс. Soundbar құрылғысы арқылы қосылу

Бұл функцияны іске қосу үшін Soundbar құрылғысының қашықтан басқару пультімен Spacefit sound режимін қосыңыз.

(🔊 (Дыбысты басқару) → "Spacefit sound Off" → ▲ (Жоғары) → "Spacefit sound On")

- Бұл барлық дыбыстық режимдерде қолжетімді.

2-әдіс. ТД арқылы қосылу

Осы функцияны қосу үшін Samsung теледидары мәзіріндегі Бейімделетін дыбыс+ режимін қосыңыз.

(Басты (🏠) → Мәзір → Баптаулар (⚙️) → Барлық баптаулар (⚙️) → General → Зерделі режим параметрлері → Бейімделетін дыбыс+)

- Теледидардағы **Бейімделетін дыбыс+** режимін қоссаңыз, Soundbar құрылғысындағы дыбыс режимі **Бейімделетін дыбыс+** режиміне автоматты түрде өзгереді.

ЕСКЕРТПЕ

Soundbar құрылғысы Samsung теледидарларының кез келгеніне жалғанғанда, осы функция жұмыс істейді.

06 СЫРТҚЫ ҚҰРЫЛҒЫНЫ ҚОСУ

1-әдіс. HDMI кабелі арқылы қосылу (Dolby Atmos / DTS:X декодтау және ойнату функцияларын атқара алады)

Алдын ала жалғаудың тексеру тізімі

- Егер «Аудио шығысы» опциясына «Қосалқы аудио» параметрі кірсе, «Қосалқы аудио» параметрі «Өшірулі» күйіне орнатылғанын тексеріңіз.
- Контенттің Dolby Atmos® / DTS:X функциясын қолдайтынына көз жеткізіңіз.

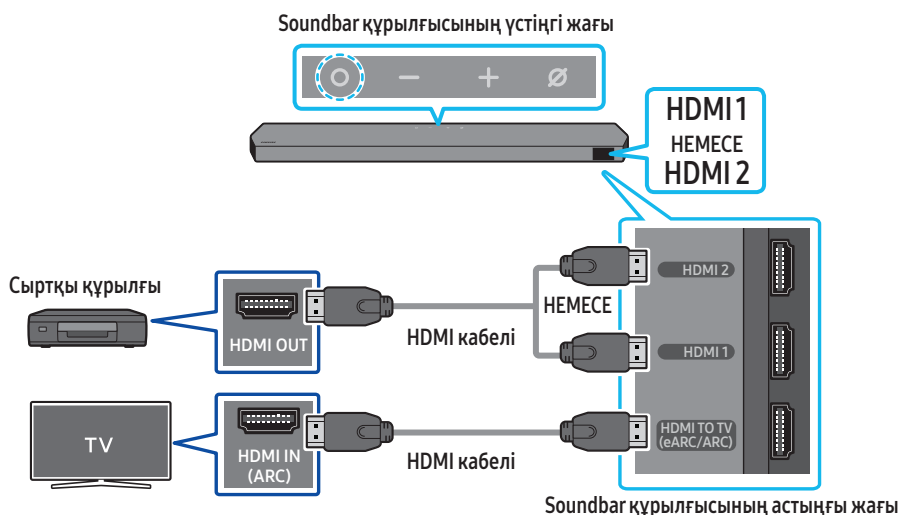

1. Сыртқы құрылғыдағы HDMI OUT порты мен Soundbar құрылғысының астыңғы жағындағы HDMI портын HDMI кабелі арқылы жалғаңыз.
2. Теледидардағы HDMI IN порты мен Soundbar құрылғысының астыңғы жағындағы HDMI TO TV (eARC/ARC) портын HDMI кабелі арқылы жалғаңыз.
3. Soundbar құрылғысын, теледидарды және сыртқы құрылғыны қосыңыз.
4. “HDMI1” немесе “HDMI 2” режимін таңдау үшін Soundbar құрылғысының жоғарғы жағындағы **○ (Көп функция)** түймесін немесе қашықтан басқару пультындағы **⇒ (Көз)** түймесін басыңыз.
5. Soundbar дисплейі ағымда “HDMI1” немесе “HDMI 2” режимінің таңдалғанын көрсетеді және Soundbar дыбыстар ойната бастайды.

ЕСКЕРТПЕ

- Сіз Dolby Atmos® / DTS:X жүйесін пайдаланғанда: егер кіріс көзі Dolby Atmos® / DTS:X болса, 10-беттегі “Дыбыс әсерінің әртүрлі режимдеріне арналған шығыс сипаттамалары” бөлімін қараңыз.
- Dolby Atmos® функциясын белсендіргенде, алдыңғы дисплейде “DOLBY ATMOS” мәтіні пайда болады.
- DTS:X белсендірілген кезде алдыңғы дисплейде “DTS:X” пайда болады.
- **BD ойнатқышында немесе басқа құрылғыларда Dolby Atmos® / DTS:X функциясын конфигурациялау**
BD ойнатқышының немесе басқа құрылғының «Параметрлер» мәзіріндегі «Аудио шығысы» опцияларын ашып, Bitstream үшін «Қодтау жоқ» параметрі таңдалғанын тексеріңіз. Мысалы, Samsung BD ойнатқышында Басты мәзір → Дыбыс → Сандық шығыс тармағына өтіп, Bitstream (өңделмеген) опциясын таңдаңыз.

Қолдау көрсетілетін UHD Signals Specification (3840 x 2160p)

| Кадр жиілігі (кадр/сек) | Түс тереңдігі | RGB 4:4:4 | YCbCr 4:4:4 | YCbCr 4:2:2 | YCbCr 4:2:0 |
|-------------------------|---------------|-----------|-------------|-------------|-------------|
| < 60 | 8 бит | 0 | 0 | 0 | 0 |
| | 10 бит | - | - | 0 | 0 |
| | 12 бит | - | - | 0 | 0 |
| 120 | 8 бит | - | - | - | - |
| | 10 бит | - | - | - | - |

- Қолдау көрсетілетін сипаттама жалғанған сыртқы құрылғыға немесе пайдалану шарттарына байланысты әртүрлі болуы мүмкін.

2-әдіс. Оптикалық кабель арқылы қосылу

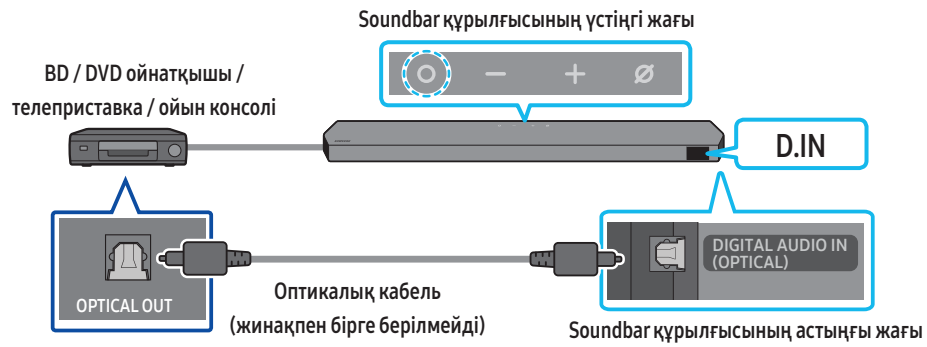

1. Soundbar құрылғысының негізгі панеліндегі DIGITAL AUDIO IN (OPTICAL) портын және сыртқы құрылғыдағы OPTICAL OUT портын жалғау үшін оптикалық кабельді (бірге берілмейді) пайдаланыңыз.
2. Soundbar құрылғысы мен сыртқы құрылғыны қосыңыз.
3. “D.IN” режимін таңдау үшін Soundbar құрылғысының жоғарғы жағындағы **○ (Көп функция)** түймесін немесе қашықтан басқару пультіндегі **⏏ (Көз)** түймесін басыңыз.
4. Soundbar құрылғысы сыртқы құрылғыдан дыбыстарды ойнатады.

07 МОБИЛЬДІ ҚҰРЫЛҒЫНЫ ҚОСУ

1-әдіс. Bluetooth арқылы қосылу

Мобильді құрылғы Bluetooth арқылы қосылған кезде, стерео дыбысты кабельдерсіз естуге болады.

- Жұптасқан Bluetooth құрылғысын Soundbar құрылғысының өшірулі күйінде жалғаған кезде, Soundbar құрылғысы автоматты түрде қосылады.

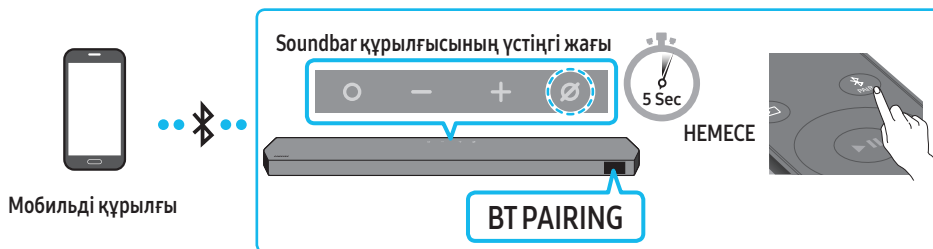

Бастапқы қосылым

- Жаңа Bluetooth құрылғысына қосылған кезде құрылғының 1 м шеңберінде болғанына көз жеткізіңіз.

1. "BT PAIRING" режимін енгізу үшін Soundbar қашықтан басқару пультіндегі **PAIR** түймесін басыңыз.

(НЕМЕСЕ) a. Үстіңгі панельдегі **○ (Көп функция)** түймесін басыңыз, одан кейін "BT" параметрін таңдаңыз.

"BT" режимі "BT PAIRING" режиміне бірнеше секунд ішінде автоматты түрде ауысады немесе қосылу жазбасы бар болса, "BT READY" режиміне ауысады.

b. "BT READY" хабары көрсетілгенде Soundbar құрылғысының үстіңгі панеліндегі **⊗ (Микрофон қосу/өшірулі)** түймесін 5 секундтан артық басып тұру арқылы "BT PAIRING" параметрін көрсетуге болады.

2. Құрылғыңызда пайда болатын тізімнен "Soundbar Q***B" тармағын таңдаңыз.

- Soundbar құрылғысы мобильді құрылғыға қосылған кезде, алдыңғы дисплейде [Мобильді құрылғының атауы] → "BT" пайда болады.

3. Музыка файлдарын Bluetooth және Soundbar құрылғысы арқылы қосылған құрылғыдан ойнатыңыз.

- Soundbar құрылғысын мобильді құрылғыға алғаш рет қосқаннан кейін қайта қосу үшін "BT READY" режимін пайдаланыңыз.

Құрылғы қосылмаған жағдайда

- Егер Мобильді құрылғыдағы колонкалар тізімінде Soundbar құрылғысы (мысалы, "Soundbar Q***B") болса, оны жойыңыз.
- 1-ші және 2-ші қадамды қайталаңыз.

BT READY және BT PAIRING арасындағы айырмашылық неде?

- BT READY:** Бұл режимде бұрын жалғанған кез келген Samsung теледидарын немесе мобильді құрылғыны қайта жалғауға болады.
- BT PAIRING:** Бұл режимде Soundbar құрылғысына жаңа құрылғыны жалғауға болады.
("BT" режимінде болғанда Soundbar қашықтан басқару пультіндегі **PAIR** түймесін басыңыз немесе Soundbar құрылғысының жоғарғы жағындағы **⊗ (Микрофон қосу/өшірулі)** түймесін 5 секундтан артық басып тұрыңыз.)

Bluetooth байланысы бойынша ескертпелер

- Bluetooth байланысы арқылы қосылу үшін жаңа құрылғыны 1 м шеңберінде орналастырыңыз.
- Bluetooth құрылғысын қосқан кезде PIN кодын енгізу қажет болса, <0000> енгізіңіз.
- Soundbar құрылғысы дайын күйде 18 минуттан кейін автоматты түрде өшіріледі.
- Soundbar құрылғысы келесі жағдайларда Bluetooth арқылы іздеуді немесе қосылуды дұрыс атқармауы мүмкін:
 - Soundbar құрылғысының айналасында күшті электр өрісі болған жағдайда.
 - Бірнеше Bluetooth құрылғысы Soundbar құрылғысымен үздіксіз жұптасқан жағдайда.
 - Bluetooth құрылғысы өшірулі, орнында емес немесе ақаулықтар болған жағдайда.
- Электрондық құрылғылар да радиокедергілердің пайда болуына себеп болады. Микротолқынды пеш, сымсыз LAN құрылғылары және басқа да электромагниттік толқын шығаратын құрылғыларды Soundbar негізгі құрылғысынан алшақ ұстаңыз.
- Soundbar құрылғысы SBC деректерін (44,1 кГц, 48 кГц) қолдайды.
- A2DP (AV) функциясын қолдайтын Bluetooth құрылғысына ғана жалғаңыз.
- Soundbar құрылғысын тек HF (Hands Free) функциясын қолдайтын Bluetooth құрылғысына жалғау мүмкін емес.
- Soundbar құрылғысын Bluetooth құрылғысына жалғағанда, оларды бір-біріне мүмкіндігінше жақын қойыңыз.
- Soundbar құрылғысы мен Bluetooth құрылғысы бір-бірінен алыс орналасқан сайын, дыбыс сапасы төмендей береді. Bluetooth байланысы құрылғылар қосыла алатын аймақтан тыс болғанда үзілуі мүмкін.
- Қабылдау мүмкіндігі төмен аймақтарда Bluetooth қосылымы күтілетіндей жұмыс істемеуі мүмкін.



- Келесі жағдайларда Bluetooth құрылғысынан шуыл шығуы немесе ақау пайда болуы мүмкін:
 - Дене Bluetooth құрылғысындағы немесе Soundbar құрылғысындағы сигнал трансиверіне тигенде
 - Электрлік өзгерістер пайда болуы мүмкін бұрыштарда немесе жақын жерде қабырға немесе арақабырға сияқты кедергі болғанда.
 - Медициналық жабдық, микротолқынды пештер және сымсыз LAN құрылғылары сияқты бірдей жиілік ауқымдарында жұмыс істейтін басқа өнімдерден радио кедергілер болғанда.
 - Құрылғылар тиімді ауқымда болса да, есіктер мен қабырғалар сияқты кедергілер дыбыс сапасына әсер етуі мүмкін.
- Bluetooth опциясын пайдалану барысында Soundbar құрылғысын басқа Bluetooth құрылғыларымен жұптастыру мүмкін емес екенін ескеріңіз.
- Жұмыс барысында осы сымсыз құрылғыдан электрлік кедергі шығуы мүмкін.

Bluetooth құрылғысын Soundbar құрылғысынан ажырату

Bluetooth құрылғысын Soundbar құрылғысынан ажыратуға болады. Нұсқауларды Bluetooth құрылғысының пайдаланушы нұсқаулығынан қараңыз.

- Soundbar құрылғысы ажыратылатын болады.
- Soundbar құрылғысын Bluetooth құрылғысынан ажыратқан кезде, Soundbar құрылғысының алдыңғы дисплейінде “BT DISCONNECTED” деген жазу көрсетіледі.

Soundbar құрылғысын Bluetooth құрылғысынан ажырату

Soundbar құрылғысының жоғарғы жағындағы  (Көп функция) түймесін немесе қашықтан басқару пультіңдегі  (Көз) түймесін басу арқылы “BT” режимінен басқасына ауыстыруға болады.

- Bluetooth құрылғысы Soundbar құрылғысынан жауап алу қажет болғандықтан, ажыратуға шамалы уақыт кетеді. (Bluetooth құрылғысына байланысты ажырату уақыты әртүрлі болуы мүмкін)
- Soundbar құрылғысын Bluetooth құрылғысынан ажыратқан кезде, Soundbar құрылғысының алдыңғы дисплейінде “BT DISCONNECTED” деген жазу көрсетіледі.

2-әдіс. Wi-Fi (сымсыз желі) арқылы қосылу

Soundbar құрылғысын сымсыз желі (Wi-Fi) арқылы мобильді құрылғыға қосу үшін **SmartThings** бағдарламасы қажет.

Бастапқы қосылым

1. Мобильді құрылғыдан (смартфон немесе планшет) **SmartThings** қолданбасын орнатып, іске қосыңыз.
2. Қолданбада Soundbar құрылғысын қосу үшін экрандағы нұсқауларды орындаңыз.
 - Автоматты қалқымалы терезе (төмендегі екінші скриншот) кейбір құрылғыларда көрсетілмеуі мүмкін. Егер қалқымалы терезе көрсетілмесе, **Home** экранындағы **+** түймесін басыңыз. Soundbar құрылғысы қолданбаға қосылады.
 - Төмендегі сурет қолданба нұсқасына сай өзгеше болуы мүмкін.

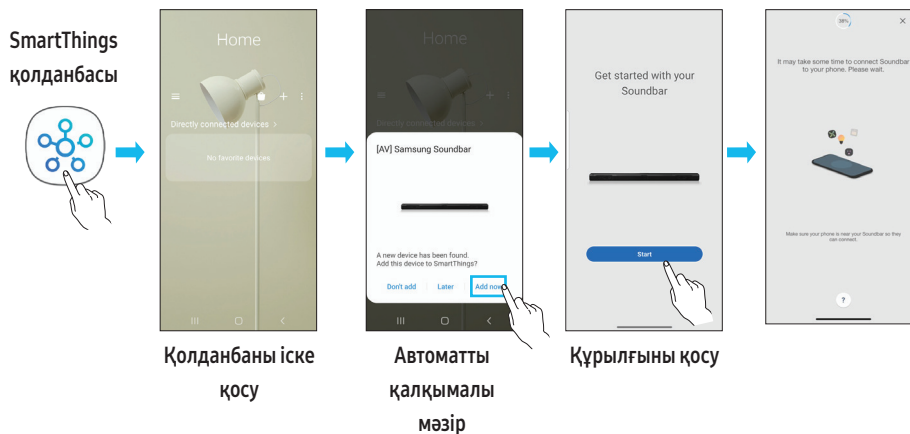

Tap Sound функциясын пайдалану

Мобильді құрылғыдағы контенттің дыбысын Soundbar құрылғысы арқылы ойнату үшін мобильді құрылғыңыздағы Soundbar белгісін түртіңіз.

- Мобильді құрылғыға байланысты бұл функцияға қолдау көрсетілмеуі мүмкін.
- Бұл функция Android 8.1 немесе одан кейінгі нұсқадағы Samsung мобильді құрылғыларымен ғана үйлесімді.

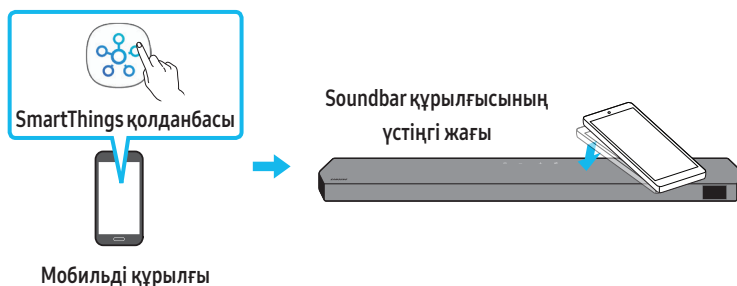

1. Мобильді құрылғыдағы **Tap Sound** функциясын қосыңыз.
 - Функция қосу әдісі туралы мәліметтерді төмендегі **“Tap Sound” функциясын реттеу** бөлімінен қараңыз.
2. Soundbar белгісін мобильді құрылғымен түртіңіз. Көрсетілген хабарлама терезесіндегі **“Start now”** опциясын таңдаңыз. Bluetooth арқылы мобильді құрылғы мен Soundbar арасында байланыс орнатылады.
3. Мобильді құрылғыдағы контенттің дыбысын Soundbar арқылы ойнату.
 - Бұл функция құрылғы Soundbar құрылғысына тигенде пайда болатын дірілді сезу арқылы мобильді құрылғыны Soundbar құрылғысына Bluetooth функциясы арқылы жалғайды.
 - Мобильді құрылғының Soundbar құрылғысының өткір бұрышына тимейтініне көз жеткізіңіз. Soundbar немесе мобильді құрылғы сырылуы немесе зақымдалуы мүмкін.
 - Мобильді құрылғыны жабынмен жауып қою ұсынылады. Soundbar құрылғысының жоғарғы бөлігіндегі кең аймақты, шамадан тыс күш жұмсамай, аздап түртіңіз.
 - Бұл функцияны пайдалану үшін **SmartThings** қолданбасын соңғы нұсқасына дейін жаңартыңыз. Қолданбаның нұсқасына байланысты функцияға қолдау көрсетілмеуі мүмкін.

“Tap Sound” функциясын реттеу

Tap View, Tap Sound функциясын қосу үшін **SmartThings** қолданбасын пайдаланыңыз.

1. Мобильді құрылғыдағы **SmartThings** қолданбасын іске қосыңыз.
2. Мобильді құрылғыда көрсетілген **SmartThings** қолданба экранында (☰ → ⚙️) таңдаңыз.
3. Мобильді құрылғы Soundbar құрылғысына жақындаған кезде, функцияның жұмыс істеуіне мүмкіндік беру үшін **“Tap View, Tap Sound”** функциясын қосулы күйге орнатыңыз. Функция қосылады.

ЕСКЕРТПЕ

- Мобильді құрылғы қуатты үнемдеу режимінде болған кезде, **Tap Sound** функциясы жұмыс істемейді.
- Егер Soundbar құрылғысының жанында электрлік құрылғылар сияқты радио кедергілер тудыратын құрылғылар болса, **Tap Sound** функциясы жұмыс істемейді мүмкін. Радио кедергі тудыра алатын құрылғылардың Soundbar құрылғысынан жеткілікті қашықтықта орналасқанына көз жеткізіңіз.

08 APPLE AIRPLAY 2 АРҚЫЛЫ ҚОСЫЛУ

- Бұл мүмкіндік кейбір елдерде болмауы мүмкін.
- Бұл Samsung Soundbar құрылғысы AirPlay 2 функциясын қолдайды және iOS 11.4 операциялық жүйесін немесе одан кейінгі нұсқасын қажет етеді.

AirPlay 2 арқылы Apple құрылғыларынан Samsung Soundbar құрылғысына музыканы, подкасттарды және басқа аудионы ағынмен жіберуге болады.

- Soundbar құрылғысының қуаты қосылып, Apple құрылғыңыз жалғанған Wi-Fi желісіне қосылғанын тексеріңіз.
- AirPlay қолдайтын қолданбадан немесе iPhone, iPad немесе Mac құрылғысындағы Басқару орталығынан  параметрін таңдаңыз.
- Ағымдағы аудионы ойнату үшін қолжетімді құрылғылар тізімінен Soundbar құрылғысын таңдаңыз.

09 ҚАБЫРҒАҒА БЕКІТКІШТІ ОРНАТУ

Орнату бойынша сақтық шаралары

- Тек тік қабырғаға орнатыңыз.
- Температурасы жоғары немесе ылғалды жерлерде орнатпаңыз.
- Қабырғаның беріктігі өнімнің салмағын ұстап тұру үшін жеткілікті екендігіне көз жеткізіңіз. Жеткіліксіз болса, қабырғаны қатайтыңыз немесе басқа орнату нүктесін таңдаңыз.
- Қабырғаңызға (гипскартон, темір тақта, ағаш және т.б.) сәйкес келетін бекіткіш бұрандаларды немесе бекіткіштерді сатып алып пайдаланыңыз. Мүмкін болса, қабырға тіректеріне тіреуіш бұрандаларды бекітіңіз.
- Қабырғаға монтаждау бұрандаларын Soundbar құрылғысын орнатқыңыз келген қабырғаның түрі мен қалыңдығына қарай сатып алыңыз.
 - Диаметрі: M5
 - Ұзындығы: 35 мм немесе одан ұзынырақ ұсынылады.
- Soundbar құрылғысын қабырғаға орнатудан бұрын құрылғының кабельдерін сыртқы құрылғыларға жалғап алыңыз.
- Орнатар алдында, құрылғының өшіп тұрғанына және қуат көзінен ажыратылғанына көз жеткізіңіз. Әйтпесе ток соғуы мүмкін.

Қабырғаға бекіткіш компоненттері



1. Қабырғаға бекіткіш бағыттауышын қабырғаға орнатыңыз.
 - Қабырғаға бекіткіш бағыттауышын деңгейі түзу болуы керек.
 - Егер теледидар қабырғаға бекітілсе, Soundbar құрылғысын теледидардан кемінде 5 см төмен орнату керек.



2. Қабырғаға бекіткіш бағыттауышын орталық сызығын теледидардың ортасымен (егер Soundbar құрылғысын теледидардан төмен бекітіп жатсаңыз) туралаңыз, одан кейін Қабырғаға бекіткіш бағыттауышын қабырғаға лента арқылы бекітіңіз.
 - Егер теледидардан төмен бекітіп жатпасаңыз, Орталық сызықты орнату аймағының ортасына қойыңыз.

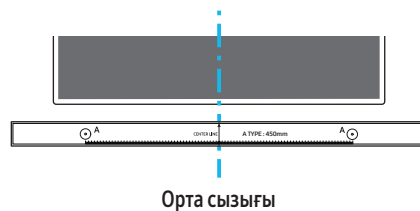

3. Бекіту бұрандаларына арналған тесіктерді белгілеу үшін қаламсап ұшымен немесе ұшты қаламмен бағыттауыштың әрбір шетіндегі А ТҮРІ кескіндерінің ортасына басыңыз да, Қабырғаға бекіткіш бағыттауышын алып тастаңыз.

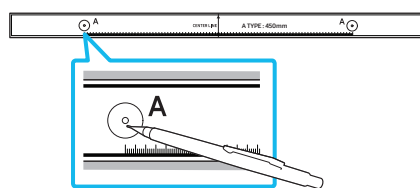

4. Сәйкес өлшемді бұрғыны пайдалана отырып, қабырғадағы әр белгіге бұрғылап тесік тесіңіз.
 - Егер белгілер шпилькалардың позицияларына сәйкес келмесе, тірек бұрандаларын салмас бұрын, саңылауларға тиісті анкерлерді немесе Молли болттарын салыңыз. Бекіткіштер мен болттарды пайдалансаңыз, сіз бұрғылап тескен тесіктердің пайдаланылатын бекіткіштер не болттар үшін жеткілікті түрде үлкен екеніне көз жеткізіңіз.
5. Бұранданы (берілмейді) әрбір Тұтқыш бұранда арқылы итеріп, әр бұранданы тірек бұранда тесігіне мықтап бекітіңіз.

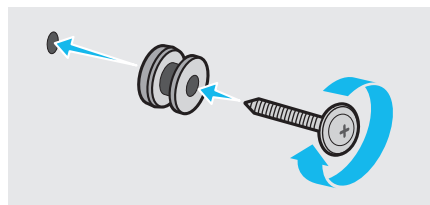

6. 2 кронштейн-қабырға бекіткішін Soundbar құрылғысының төменгі жағына дұрыс бағытта 2 бұранда арқылы орнатыңыз.

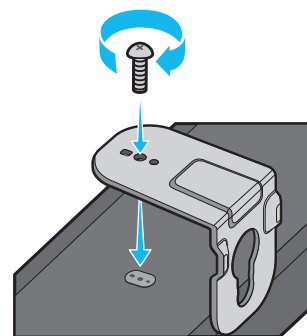

- Жинағанда Кронштейн-қабырға бекіткіштерінің ілгіш бөлігі Soundbar құрылғысының артқы жағында орналасқанын тексеріңіз.

Soundbar құрылғысының артқы жағы



Soundbar құрылғысының оң жақ шеті

7. Ұстағыш-бұрандалардағы Кронштейн-қабырға бекіткіштерін қабырғаға илу арқылы тіркелген Кронштейн-қабырға бекіткіштерімен Soundbar құрылғысын орнатыңыз.

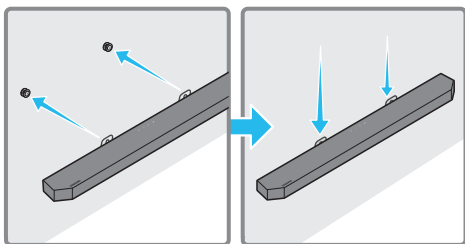

8. Soundbar құрылғысын Кронштейн-қабырға бекіткіштері Ұстағыш-бұрандаларда мықтап тірелетіндей етіп төменде көрсетілгендей төмен сырғытыңыз.

- Ұстағыш-бұрандаларды Кронштейн-қабырға бекіткіштерінің кең (төменгі) бөлігіне салыңыз, одан кейін Кронштейн-қабырға бекіткіштерін Кронштейн-қабырға бекіткіштері Ұстағыш-бұрандаларда мықтап тірелетіндей етіп төмен сырғытыңыз.

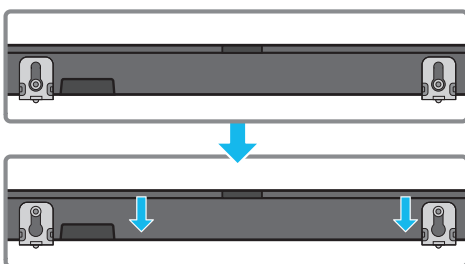

Дыбыс колонкаларын Қабырғаға орнату

Дыбыс колонкаларын қабырғаға орнату үшін қабырға бекітпелерін бөлек сатып алуыңызға болады.

Samsung Electronics қабырға бекітпелерін сатпайды.

Дыбыс колонкаларын қабырғаға бекіту жөніндегі ескертпелер

- Көлемдік дыбыс колонкасының қабырға бекітпелері 8,0 кг-нан артық салмақты көтере алатындай болуы керек.
- Саңылау өлшемі: 1/4 - 20 UNC резьбалы кіріс
 - Стандартты бұранда: 6,35 мм ө, 1,27мм қадам
 - Ұзындығы: 18 мм ұзын
 - Саны: Сол жақ 1 EA / Оң жақ 1 EA

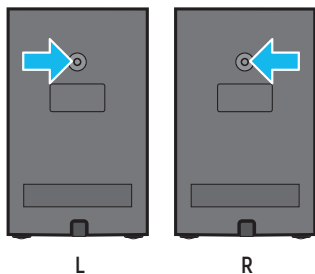

- Қабырғаға бекіту кронштейндерін орнатудан бұрын қабырғаның беріктігін тексеріп алыңыз. Егер жеткілікті шамада берік болмаса, Қабырғаға бекіту кронштейндері мен колонкаларды қабырғаға орнатудан бұрын қабырғаны ауқаулаңыз.
- Өнімнің қабырғаға дұрыс орнатылмауы себебінен өнім зақымдалған жағдайда Samsung Electronics жауапты болмайды.
- Колонкаларды бүйірінен немесе төңкерілген күйде орнатпаңыз.

10 SOUNDBAR ҚҰРЫЛҒЫСЫН ТД АЛДЫНДА ОРНАТУ

Компонент



Резеңке аяқ

Орнату үшін Soundbar құрылғысын ТД тұғырының үстіне орналастырмас бұрын құрылғының астыңғы жағына **Резеңке аяқтарды** бекітіңіз. **Резеңке аяқтар** теледидар тұғырының жиектерінен шығып тұрмайтындай етіп тіркелгенін тексеріңіз. Төмендегі суретті қараңыз.

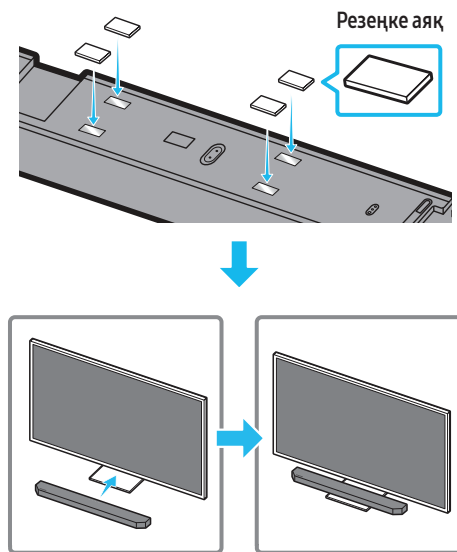

Soundbar құрылғысын ТД тұғырына қойыңыз.

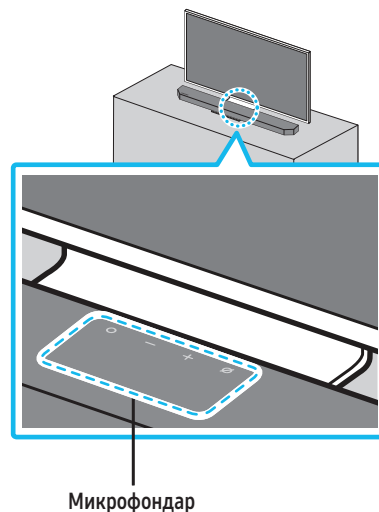

Кескінде көрсетілгендей, Soundbar құрылғысының ортасын теледидар ортасымен тураңыз, Soundbar құрылғысын теледидар тірегіне абайлап орналастырыңыз.

Бұл кезде микрофондарды тіректің алдына дауыс тануға кедергі жасамайтындай етіп орналастырыңыз.

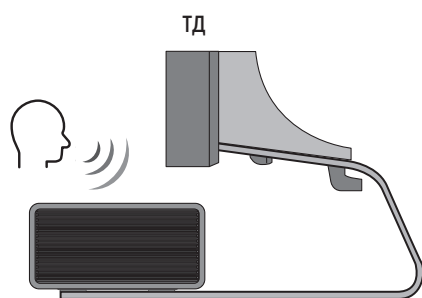

Soundbar құрылғысының оң жақ шеті

ЕСКЕРТПЕ

- Soundbar құрылғысын міндетті түрде тегіс және қатты бетке қойыңыз.
- Теледидармен арадағы бос орынның жеткіліксіз болуы дауыс тану және акустика мәселелеріне себеп болуы мүмкін.
- Жоғарыдағы сурет тиісті модельге қарай өзгеше болады.

11 БАҒДАРЛАМАЛЫҚ ҚҰРАЛ ЖАҢАРТУЫ

Автоматты түрде жаңарту

Soundbar құрылғысы интернетке қосылған кезде, Soundbar құрылғысы өшірілген болса да, бағдарламалық жасақтаманы жаңарту автоматты түрде жүзеге асырылады.

- Автоматты түрде жаңарту функциясын пайдалану үшін, Soundbar құрылғысы интернетке қосылып тұруы керек. Soundbar құрылғысының қуат сымы ажыратылса немесе қуат өшірілсе, Soundbar құрылғысына қосылған Wi-Fi желісі ажыратылады. Егер қуат көзінен ажыратылған болса, қуат қайта қосылған кезде немесе қуат сымын қайта жалғаған кезде, Soundbar құрылғысын іске қосып, содан кейін оны интернетке қайта қосыңыз.

USB арқылы жаңарту

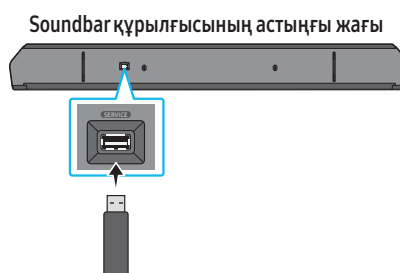

Болашақта Samsung компаниясы Soundbar жүйесінің микробағдарламасы үшін жаңартуларды ұсынуы мүмкін.

Жаңарту қолжетімді болғанда, Soundbar құрылғысының **SERVICE** портына микробағдарлама жаңартымын қамтитын USB дискісін жалғау арқылы Soundbar құрылғысын жаңартуға болады.

1. Samsung веб-сайтына (www.samsung.com) өтіңіз → клиенттерге қолдау көрсету мәзірі опциясында үлгі атауын іздеңіз.
 - Жаңарту туралы Қосымша ақпаратты жаңарту нұсқаулығынан қараңыз.
2. Жаңарту файлы (USB түрі) жүктеп алыңыз.
3. Файл атауы бар қалтаны жасау үшін файлды мұрағаттан шығарыңыз.
4. Жасалған қалтаны USB жадында сақтап, содан кейін оны Soundbar құрылғысына қосыңыз.
5. Soundbar құрылғысын қосыңыз. Одан кейін **“UPDATE”** хабары көрсетіліп, өнім 3 минут ішінде жаңартылады.
 - Жаңарту барысында оны өшірмеңіз немесе USB құрылғысын алып тастамаңыз.
 - Егер дисплей терезесінде **“UPDATE”** хабары көрсетілмесе, қуат сымын Soundbar құрылғысынан алып тастап, оны қайта жалғаңыз.
 - Ең соңғы нұсқа орнатылғанда, жаңарту орындалмайды.
 - USB түріне байланысты жаңартуға қолдау көрсетілмеуі мүмкін.

Іске қосу

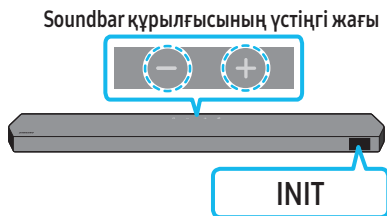

Soundbar құрылғысы қосылып тұрғанда корпустағы **— +** (Дыбыс деңгейі) түймелерін бір уақытта кемінде 5 секунд басып тұрыңыз. Дисплейде "INIT" жазуы пайда болады да, Soundbar құрылғысы іске қосылады.

⚠ ЕСКЕРТУ

- Soundbar құрылғысының барлық параметрі іске қосылады. Мұны міндетті түрде тек іске қосу қажет болғанда орындаңыз.

12 АҚАУЛЫҚТАРДЫ ЖОЮ

Көмек сұрамас бұрын, мыналарды тексеріңіз.

Soundbar қосылмайды.

- Soundbar құрылғысының қуат сымы розеткаға дұрыс салынғанын тексеріңіз.

Soundbar тұрақсыз жұмыс істейді.

- Қуат сымын суырып алғаннан кейін оны қайтадан салыңыз.
- Сыртқы құрылғының қуатын өшіріп, қосып, әрекетті қайталаңыз.
- Сигнал болмаған кезде, Soundbar құрылғысы белгілі бір уақыт аралығында автоматты түрде өшіріледі. Қуатты қосыңыз. (8-бетті қараңыз.)

Қашықтан басқару пульті жұмыс істемейді

- Қашықтан басқару пультін Soundbar тақтасына тура бағыттаңыз.
- Батареяларды жаңасына ауыстырыңыз.

Soundbar құрылғысындағы индикатор қызыл түспен тұрақты жанады.

- Микрофон өшірілген.
Микрофонды қосыңыз. (7-бетті қараңыз.)

Soundbar құрылғысынан дыбыс шықпайды.

- Soundbar құрылғысының дыбыс деңгейі тым төмен немесе дыбыс өшірілген. Дыбыс деңгейін реттеңіз.
- Кез келген сыртқы құрылғы (STB, Bluetooth құрылғысы, мобильді құрылғы және т.б.) қосылған кезде, сыртқы құрылғының дыбыс деңгейін реттеңіз.
- Теледидар дыбысын шығару үшін Soundbar құрылғысын таңдаңыз. (Samsung теледидары: Басты (🏠) → Мәзір → Баптаулар (⚙️) → Барлық баптаулар (⚙️) → Дыбыс → Дыб.шығысы → Select Soundbar)
- Soundbar құрылғысына қосылған кабель әлсіремеуі керек. Кабельді ажыратып, қайтадан жалғаңыз.
- Қуат кабелін толығымен алып, оны қайтадан қосып, қуат көзін қосыңыз.
- Өнімді іске қосып, әрекетті қайталаңыз. (33-бетті қараңыз.)

Сабвуферден немесе артқы колонкалардан дыбыс шықпайды.

- Сабвуфер мен дыбыс колонкаларының артындағы жарық диодты индикатор көк түспен жанған-жанбағанын тексеріңіз. Егер индикатор көк түспен жыпықтаса немесе қызыл түспен жанып тұрған болса, Soundbar, сабвуферді және дыбыс колонкаларын қайта жалғаңыз. (14-бетті қараңыз.)
- Soundbar құрылғысы мен сабвуфер арасында кедергі болса, мәселе туындауы мүмкін. Құрылғыларды кедергілерден алыс аймаққа апарыңыз.
- Жақын жерде радиожилік сигналдарын жіберетін басқа құрылғылар қосылымды үзуі мүмкін.
Динамикті осындай құрылғылардан алыс ұстаңыз.
- Қуат штепселін ажыратып, қайтадан жалғаңыз.

Сабвуферден және көлемдік дыбыс колонкасынан дыбыс дірілі, кешігулер немесе шу шыққан жағдайда

- Егер Soundbar құрылғысы мен сабвуфер арасында қандай да бір зат болса, мәселе туындауы мүмкін. Араларында мұндай зат болмайтындай етіп олардың орнын ауыстырыңыз.
- Сабвуфер және көлемдік дыбыс колонкасы Soundbar құрылғысынан ұзақ болғанда дыбыс дірілі немесе кешігулері орын алуы мүмкін. Оларды Soundbar құрылғысының жанына орналастырыңыз.
- Егер Soundbar құрылғысы радио кедергілер тудыратын аспаптың немесе электрлік құрылғының жанында орналасқан болса, дыбыс дірілі немесе кешігулері орын алуы мүмкін. Soundbar құрылғысын осындай радио кедергілер тудыратын құрылғылардан алыстау орналастырыңыз. (Мысалы, сымсыз маршрутизатор)
- ТД желісінің байланыс күйін сымсыздан сымды желіге ауыстырыңыз.

Сабвуфердің дыбыс деңгейі тым төмен

- Ойнатылатын контенттің бастапқы дыбыс деңгейі төмен болуы мүмкін. Сабвуфердің деңгейін реттеуге тырысыңыз. (9-бетті қараңыз.)
- Сабвуфердің динамигін өзіңізге жақындатыңыз.

Егер теледидар HDMI TO TV арқылы жалғанбаған болса (eARC/ARC)

- HDMI кабелі ARC клеммасына дұрыс жалғанғанын тексеріңіз. (17-бетті қараңыз.)
- Қосылған сыртқы құрылғының (теледидар, телеприставка және т.б.) себебінен қосылу мүмкін емес. Soundbar құрылғысын тікелей жалғаңыз.
- HDMI-CEC теледидарда іске қосылмаған болуы мүмкін. Теледидардың мәзірінде CEC қосыңыз. (Samsung теледидары: Басты (⏏) → Мәзір → Баптаулар (⚙) → Барлық баптаулар (⚙) → Қосылым → External Device Manager → Anynet+ (HDMI-CEC) ON)
- eARC функциясымен жалғау үшін, теледидардың мәзірінде eARC функциясы «Қосылу» күйіне орнатылуы керек. (Samsung теледидары: Басты (⏏) → Мәзір → Баптаулар (⚙) → Барлық баптаулар (⚙) → Дыбыс → Expert Settings → HDMI-eARC Mode (Auto))

Теледидарда «HDMI TO TV» (eARC/ARC) режимінде жалғағанда дыбыс шықпайды

- Құрылғы кіріс сигналын ойната алмайды. Теледидардың дыбыс шығысын PCM немесе Dolby Digital жүйесіне өзгертіңіз. (Samsung теледидары үшін: Басты (⏏) → Мәзір → Баптаулар (⚙) → Барлық баптаулар (⚙) → Дыбыс → Expert Settings → Digital Output Audio Format)

Soundbar құрылғысы Bluetooth арқылы жалғанбайды.

- Жаңа құрылғы жалғаған кезде, жалғау үшін **"BT PAIRING"** режиміне ауыстырыңыз. (Қашықтан басқару пультіндегі **PAIR** түймесін немесе корпустағы **⊘ (Микрофон қосылу/өшірулі)** түймесін кемінде 5 секунд басып тұрыңыз.)
- Soundbar құрылғысы басқа құрылғыға қосылған болса, сол құрылғыны ауыстыру үшін, алдымен оны ажыратыңыз.
- Қосу үшін құрылғыдағы Bluetooth динамиктерінің тізімін жойғаннан кейін оны қайта жалғаңыз. (Samsung теледидары: Басты (⏏) → Мәзір → Баптаулар (⚙) → Барлық баптаулар (⚙) → Дыбыс → Дыб.шығысы → Bluetooth динамиктері тізімі)
- Автоматты теледидар қосылымы өшірулі болуы мүмкін. Soundbar құрылғысы **"BT READY"** режимінде болғанда, **ON-TV CONNECT** параметрін таңдау үшін Soundbar қашықтан басқару пультіндегі **Сол жақ** түймесін 5 секунд басып тұрыңыз. Егер **OFF-TV CONNECT** хабары көрсетілсе, таңдауды ауыстыру үшін **Сол жақ** түймесін 5 секунд қайта басып тұрыңыз.
- Қуат штепселін ажыратып, қайтадан жалғаңыз, содан кейін әрекетті қайталаңыз.
- Өнімді іске қосып, әрекетті қайталаңыз. (33-бетті қараңыз.)

Bluetooth арқылы қосылған кезде дыбыс шығады.

- Soundbar құрылғысына тым жақын орнатылған жағдайда, кейбір құрылғылар, мысалы, микротолқынды пештер, сымсыз маршрутизаторлар және т.б. радиокедергілер тудыруы мүмкін.
- Егер Bluetooth арқылы жалғанған құрылғы Soundbar тақтасынан тым алыстап кетсе, бұл дыбыстың дұрыс шықпауына себеп болуы мүмкін. Құрылғыны soundbar тақтасына жақындатыңыз.
- Егер денеңіздің бір бөлігі Bluetooth трансиверімен байланыста болса немесе өнім металл жиһазға орнатылса, дыбыс дұрыс шықпауы мүмкін. Орнату ортасын және пайдалану шарттарын тексеріңіз.

Soundbar құрылғысы Wi-Fi желісіне қосылмайды.

- Сымсыз роутердің қосылуы болып тұрғанын тексеріңіз.
- Роутерді өшіріңіз, қайтадан қосыңыз және әрекетті қайталаңыз.
- Егер сымсыз сигнал тым әлсіз болса, soundbar жалғанбайды. Роутерді Soundbar құрылғысына жақынырақ жылжытып немесе мүмкін болған жағдайда Soundbar және роутер арасындағы кедергілерді азайтып көріңіз.
- Сымсыз роутер жаңа болса, желілік динамик параметрлерін қайтадан конфигурациялау керек.

Soundbar теледидармен бірге автоматты түрде қосылмайды.

- Теледидарды көру кезінде Soundbar құрылғысын өшіргенде, қуатты теледидармен синхрондау қолжетімсіз болады. Алдымен теледидарды өшіріңіз.

Бұл AVA функциясы келесі жағдайларда қолжетімді емес.

- AVA функциясы Q-Symphony функциясының көмегімен қолжетімді болмайды.
- AVA функциясы микрофон өшірілген кезде қолжетімді болмайды.

Auto EQ баптау процесі орындалмайды.

- Егер баптау процесі кезінде Soundbar құрылғысынан дыбыс шықса немесе қандай да бір сыртқы шу орын алса, баптау процесі орындалмай қалуы мүмкін. Баптау процесін тыныш ортада орындаңыз.
- Баптау процесі кезінде Soundbar құрылғысын қолданбаңыз.

Теледидарды Soundbar құрылғысына қосқаннан кейін Soundbar режимін қостым. Одан кейін теледидардан дыбыс шықпады.

- Soundbar құрылғысы теледидарға қосылып тұрғанда Soundbar құрылғысын мобильді құрылғыға қоссаңыз, Soundbar құрылғысы ТД қосылымын сақтай отырып дыбысты мобильді құрылғыдан шығарады. Осылайша теледидар дыбысы барлық жерге жеткізілмейді.
- Мобильді құрылғыны ажыратсаңыз, теледидар дыбысы қайтадан Soundbar құрылғысынан шығады.

13 ЛИЦЕНЗИЯ



Dolby, Dolby Atmos, and the double-D symbol are registered trademarks of Dolby Laboratories Licensing Corporation. Manufactured under license from Dolby Laboratories. Confidential unpublished works. Copyright © 2012-2021 Dolby Laboratories. All rights reserved.



For DTS patents, see <http://patents.dts.com>. Manufactured under license from DTS, Inc. (for companies headquartered in the U.S./Japan/Taiwan) or under license from DTS Licensing Limited (for all other companies). DTS, DTS:X, and the DTS:X logo are registered trademarks or trademarks of DTS, Inc. in the United States and other countries. © 2021 DTS, Inc. ALL RIGHTS RESERVED.



The terms HDMI and HDMI High-Definition Multimedia Interface, and the HDMI Logo are trademarks or registered trademarks of HDMI Licensing Administrator, Inc. in the United States and other countries.



- Apple, Airplay, iPhone, iPad, and Mac are trademarks of Apple Inc., registered in the U.S. and other countries.
 - Use of the Works with Apple badge means that an accessory has been designed to work specifically with the technology identified in the badge and has been certified by the developer to meet Apple performance standards.
-

14 БАСТАПҚЫ КӨЗІ АШЫҚ ЛИЦЕНЗИЯ ЕСКЕРТПЕСІ

Бағдарламаның ашық көздерге қатысты сұрақтар бойынша сұраулар жіберу үшін Samsung Бағдарламаның ашық көз қызметіне (<http://opensource.samsung.com>) хабарласыңыз

15 ҚЫЗМЕТ ТУРАЛЫ МАҢЫЗДЫ ЕСКЕРТПЕЛЕР

- Бұл нұсқаулықтағы суреттер мен иллюстрациялар тек анықтама үшін берілген және өнімнің іс жүзіндегі көрінісінен өзгеше болуы мүмкін.
- Төмендегі жағдайларда төлемақы алынуы мүмкін
 - (a) сіздің сұрауыңыз бойынша инженер шақырылып, сіздегі өнімде ешбір ақау жоқ екені анықталса (мысалы, пайдаланушы нұсқаулығы оқылмаған жағдайда).
 - (b) сіз құрылғыны жөндеу орталығына әкеліп, өнімде ешбір ақау жоқ екені анықталса (мысалы, пайдаланушы нұсқаулығы оқылмаған жағдайда).
- Техник маман үйіңізге келер алдында сіз төлейтін төлемақы мөлшерін хабарлайды.

16 ТЕХНИКАЛЫҚ СИПАТТАМАЛАР ЖӘНЕ НҰСҚАУЛЫҚ

Техникалық сипаттамалары

Акустикалық жүйе

| | |
|---|---|
| Үлгі атауы | HW-Q990B |
| Қуат көзі | Айнымалы тоқ 100-240 В ~ 50/60 Гц |
| Қуат тұтынуы | 41 Вт |
| Салмағы | 7,7 кг |
| Өлшемдері (Е x Б x Қ) | 1232,0 x 69,5 x 138,0 мм |
| Жұмыс температурасының ауқымы | +5°C және +35°C аралығы |
| Жұмыс ылғалдылығының ауқымы | 10 % және 75 % аралығында |
| КҮШЕЙТКІШ Номиналды шығыс қуаты | (18 Вт x 4) +(10 Вт x 2) + (18 Вт x 2) +(10 Вт x 1) + (18 Вт x 6) |
| Қолдау көрсетілетін ойнату пішімдері | Dolby 5.1ch / Dolby Digital Plus / Dolby TRUE HD / Dolby ATMOS / DTS 5.1ch / DTS HD / DTS-HD Master Audio / DTS:X / LPCM 8Ch |
| СЫМСЫЗ ҚҰРЫЛҒЫНЫҢ ШЫҒЫС ҚУАТЫ Wi-Fi макс. таратқыш қуаты | 100 мВт 2,4 ГГц – 2,4835 ГГц, 100 мВт 5,15 ГГц – 5,25 ГГц, 100 мВт 5,25 ГГц – 5,35 ГГц |
| СЫМСЫЗ ҚҰРЫЛҒЫНЫҢ ШЫҒЫС ҚУАТЫ BT макс. таратқыш қуаты | 100 мВт 2,4 ГГц – 2,4835 ГГц |
| СЫМСЫЗ ҚҰРЫЛҒЫНЫҢ ШЫҒЫС ҚУАТЫ SRD макс. таратқыш қуаты | 25 мВт 5,725 ГГц – 5,850 ГГц |

| | |
|---|-----------------------------------|
| Сабвуфер атауы | PS-WB99B |
| Қуат көзі | Айнымалы тоқ 100-240 В ~ 50/60 Гц |
| Қуат тұтынуы | 32 Вт |
| Салмағы | 11,7 кг |
| Өлшемдері (Е x Б x Қ) | 220,0 x 413,0 x 410,0 мм |
| КҮШЕЙТКІШ Номиналды шығыс қуаты | 200 Вт |
| СЫМСЫЗ ҚҰРЫЛҒЫНЫҢ ШЫҒЫС ҚУАТЫ SRD макс. таратқыш қуаты | 25 мВт 5,725 ГГц – 5,850 ГГц |

| | |
|---|-----------------------------------|
| Сымсыз көлемдік дыбыс колонкасы SET атауы | PS-RB99B (ОҢ ЖАҚ/СОЛ ЖАҚ) |
| Қуат көзі | Айнымалы тоқ 100-240 В ~ 50/60 Гц |
| Қуат тұтынуы | 19 Вт |
| Салмағы | 3,4 кг |
| Өлшемдері (Е x Б x Қ) | 129,5 x 201,3 x 140,4 мм |
| КҮШЕЙТКІШ Номиналды шығыс қуаты | 210 Вт |
| СЫМСЫЗ ҚҰРЫЛҒЫНЫҢ ШЫҒЫС ҚУАТЫ SRD макс. таратқыш қуаты | 25 мВт 5,725 ГГц – 5,850 ГГц |

ЕСКЕРТПЕ

- Samsung Electronics Co., Ltd компаниясы техникалық сипаттамаларды ескертусіз өзгерту құқығын өзінде қалдырады.
- Салмақ және өлшемдер жуықталған.

Сақтық шаралары: Егер сіз Wi-Fi желісін қоссаңыз/өшірсеңіз, Soundbar автоматты түрде қайта іске қосылады.

| | |
|---------------------------------|---|
| Wi-Fi Портты өшіру әдісі | Wi-Fi желісін қосу/өшіру үшін Soundbar құрылғысының қашықтан басқару пультіңдегі CH LEVEL түймесін 30 секунд басып тұрыңыз. |
| Bluetooth Портты өшіру әдісі | Bluetooth қызметін қосу/өшіру үшін Soundbar құрылғысының қашықтан басқару пультіңдегі TONE CONTROL түймесін 30 секунд басып тұрыңыз. |



- Импорртаушы : «SAMSUNG ELECTRONICS CENTRAL EURASIA»
(САМСУНГ ЭЛЕКТРОНИКС ЦЕНТРАЛЬНАЯ ЕВРАЗИЯ) ЖШС
Қазақстан Республикасы, А05D7M5, Алматы қаласы, Алмалы ауданы, Желтоқсан көшесі, 115, 3 қабат.
Импортер : ТОО «SAMSUNG ELECTRONICS CENTRAL EURASIA»
(САМСУНГ ЭЛЕКТРОНИКС ЦЕНТРАЛЬНАЯ ЕВРАЗИЯ)
Республика Казахстан, А05D7M5, город Алматы, Алмалинский район, улица Желтоқсан, 115, 3 этаж
- Өндіруші : Самсунг Электроникс Ко., Лтд. 129, Самсунг-ро, Ёнгтонг-гу, Сувон-си, Гунги-до, 16677, Корея Республикасы
- Производитель : Самсунг Электроникс Ко., Лтд. 129, Самсунг-ро, Ёнгтонг-гу, Сувон-си, Кёнги-до, 16677, Республика Корея
- Бұл өнім «SAMSUNG ELECTRONICS CO., LTD.» толық өндірістік бақылауында өндірілген. Өндіруші атауы (үлгісіне және көрсетілген заттабасына байланысты):
 1. HUIZHOU CITY BUMJIN TECHNOLOGY CO., LTD
Қытай, B Block, JinHerui High Tech Industrial Park, ShanPo Village, LiLin Town, Zhongkai High Tech Zone, Huizhou City, Guangdong Province
 2. BUMJIN ELECTRONICS VINA Co., Ltd.
Вьетнам, Lot 04, Dong Mai Industrial Zone, Dong Mai Ward, Quang Yen Town, Quang Ninh Province
 3. Eastech Systems (Huiyang) Co., Ltd.
Қытай, DongFeng District Xin Xu, Hui Yang, GuangDong
 4. EASTECH (VN) COMPANY LIMITED
Вьетнам, Lot B2-4, Cong Hoa industrial park, Cong Hoa ward, Chi Linh city, Hai Duong province
 5. Tonly Technology Co., Ltd. Tongqiao Factory
Қытай, No. 88, North Of Luen Fat Road, Tongqiao Industrial Base, ZhongKai High-tech Development Zone, Huizhou City, Guangdong Province
 6. TONLY ELECTRONICS TECHNOLOGY VIETNAM CO., LTD
Вьетнам, Lot CN-02, Dong Mai Industrial Zone, Dong Mai Ward, Quang Yen Town, Quang Ninh Province
 7. TCL Technoly Electronics (Huizhou) Co., Ltd. Zhongkai The Third Factory
Қытай, No. 88, North Of Luen Fat Road, Tongqiao Industrial Base, ZhongKai High-tech Development Zone, Huizhou City, Guangdong
- Өндірілген күнін өнімдегі затбелгіден қараңыз.



[Осы өнімдегі батареяларды дұрыс тастау]

(Бөлек жинау жүйелері бар елдерде қол жетімді)

Батареяда, нұсқаулықта немесе қаптамада көрсетілген бұл белгі осы өнімдегі батареялар қызметі аяқталғаннан кейін өзге үй қалдықтарымен бірге тасталмауы тиіс екенін көрсетеді. Белгі тұрса, Hg, Cd немесе Pb химиялық таңбалары батареядағы сынап, кадмий немесе қорғасын мөлшері 2006/66 ЕО директивасында көрсетілген деңгейлерден жоғары екенін білдіреді. Батареяларды тиісті түрде тастамаса, бұл заттар адам денсаулығына немесе қоршаған ортаға зардап тигізуі мүмкін. Табиғи ресурстарды қорғау және материалдардың қайта пайдалануын ынталандыру үшін, батареяларды өзге қалдықтардан тыс ұстап, жергілікті батареяларды қайтару жүйесі арқылы қайта өңдеңіз.



Осы мониторды дұрыс тастау
(қоқыс электр және электрондық жабдықтар)

(Бөлек жинау жүйелері бар елдерде қол жетімді)

Монитордағы, керек-жарақтардағы немесе әдебиеттегі бұл белгі монитор және оның электрондық керек-жарақтарын (мысалы, зарядтағыш, гарнитура, USB кабелі) жұмыс мерзімінің соңында басқа үй қоқысымен бірге тастамау керек екенін білдіреді. Басқарылмайтын қоқысты тастаудан қоршаған ортаға немесе адам денсаулығына мүмкін зиянды болдырмау үшін материалдық ресурстардың қоршаған ортаға зиянсыз қайта пайдаланылуын ынталандыру үшін бұл заттарды басқа қоқыс түрлерінен бөліңіз және жауапкершілікпен тастаңыз. Үй пайдаланушылары осы заттарды қоршаған ортаға қауіпсіз қайта пайдалану үшін қайда және қалай апара алатыны туралы мәліметтер алу үшін осы өнімді сатып алған сатушыға немесе жергілікті мекемеге хабарласу керек. Өнеркәсіптік тұтынушылар жеткізушіге хабарласуы және сатып алу келісімінің шарттарын тексеруі керек. Бұл мониторды және оның электрондық керек-жарақтарын тастау кезінде басқа пайдаланылған орамның қалдықтарымен араластырмау керек.

© 2022 Samsung Electronics Co., Ltd. All rights reserved.

SAMSUNG WORLD WIDE қызметіне хабарласыңыз

Егер Samsung өнімдеріне қатысты сұрақтарыңыз немесе пікірлеріңіз бар болса, SAMSUNG тұтынушыларды қолдау орталығына хабарласыңыз.

| Ел | Samsung қызмет көрсету орталығы ☎ | Веб-сайт |
|------------|--|--|
| RUSSIA | 8-800-555-55-55 | www.samsung.com/ru/support |
| BELARUS | 810-800-500-55-500 | www.samsung.com/ru/support |
| GEORGIA | 0-800-555-555 | |
| ARMENIA | 0-800-05-555 | |
| AZERBAIJAN | 0-88-555-55-55 | |
| KAZAKHSTAN | 8-10-800-500-55-500 (GSM: 7799) | www.samsung.com/kz_ru/support |
| UZBEKISTAN | 00-800-500-55-500 (GSM: 7799, 0799 (Uztelecom)) | www.samsung.com/uz_ru/support |
| KYRGYZSTAN | 00-800-500-55-500 (GSM: 9977) | www.samsung.com/kz_ru/support |
| TAJIKISTAN | 8-10-800-500-55-500 (GSM: 8888) | |
| MONGOLIA | 1800-25-55 | |
| UKRAINE | 0-800-502-000 | www.samsung.com/ua/support |
| MOLDOVA | +373-22-667-400 | www.samsung.com/ua/support |