

А. Особенности мойки воздуха.

Поддерживайте своё здоровье с помощью мойки воздуха!

Мойка воздуха «WINIA» это

увлажнитель - воздухоочиститель, который быстро втягивает сухой и загрязнённый воздух и производит увлажнённый, свежий, чистый и здоровый воздух.

- Первое.** Оптимальный уровень увлажнения, вырабатывается естественным испарением.
-
- Второе.** Уникальная система дезинфекции с экологически чистыми материалами BSS. BSS (биофильтр с посеребрёнными шариками) - природный материал устраняет различные виды бактерий, вирусов внутри водяного бака (устраняет до 99,99% вредных бактерий).
-
- Третье.** Мойка воздуха очень проста для чистки и наполнения водой. Водяной бак, который имеет плоскую поверхность внутри может отсоединяться от верхней части – это очень удобно для чистки и наполнения бака водой. Бак достаточно чистить один раз в неделю для поддержания эффективности системы по уничтожению вирусов.
-
- Четвёртое.** Воздух очищается без замены фильтра. Вода, находящаяся в баке, очищает воздух. Вода поглощает не только пыль и неприятные запахи, но также формальдегиды, которые вызывают atopический дерматит. Наслаждайтесь чистым воздухом, который производит «WINIA» и вы почувствуете свежесть, такую же, как после дождя.

Производитель оставляет за собой право вносить конструктивные изменения в прибор для улучшения его работы, а также вносить изменения в спецификацию прибора.

В. МЕРЫ БЕЗОПАСНОСТИ

1. Правила пользования мойкой воздуха



Warning



Caution

- Строго следуйте данной инструкции



Warning

Прибор должен использоваться при напряжении 220 В., частоте тока 50 Гц.

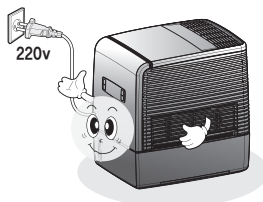

Warning

Не устанавливайте прибор под прямыми солнечными лучами.

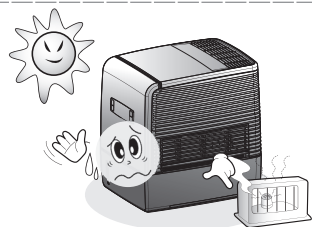

Warning

Устанавливайте прибор на ровной поверхности.

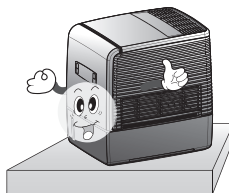

Warning

Не трогайте шнур влажными руками.

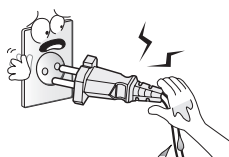

2. Правила пользования мойкой воздуха



Warning

Не устанавливайте прибор близко к стене (расстояние должно быть не менее 30 см.).

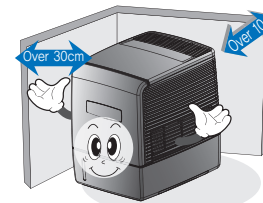

Warning

Не устанавливайте прибор в непосредственной близости от других электроприборов.

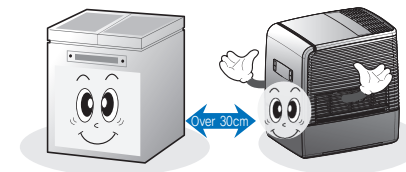

Warning

Не садитесь и не становитесь на прибор.

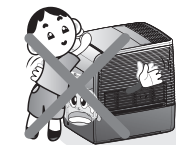

Warning

При появлении запаха дыма немедленно выключите прибор и обратитесь в сервисный центр.

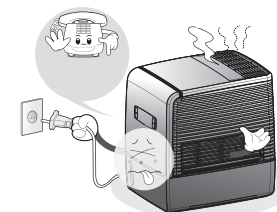

Warning

Не используйте легко воспламеняющиеся вещества вблизи прибора.
Не добавляйте в воду вещества, которые могут повредить его.

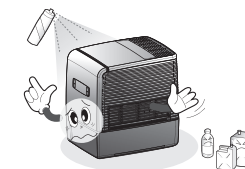

2. Правила эксплуатации

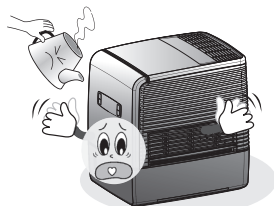

Warning

Не наливайте в прибор горячую воду.

Warning

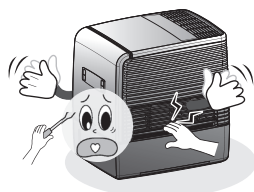
Используйте тёплую воду, температура которой ниже 40 градусов.

Warning

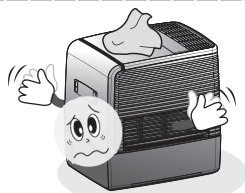
При работе прибора не ставьте предметы на его крышку.

Caution

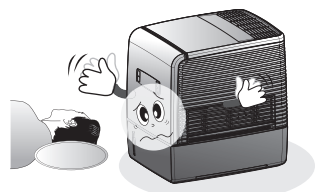
Не ставьте прибор рядом с местом, где вы спите.

Caution

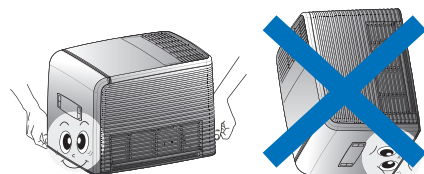
Не наклоняйте верхнюю часть прибора при чистке или наполнении водой.

2. Правила эксплуатации.

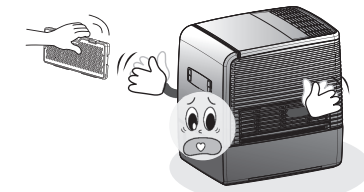

Caution

При установке фильтра BSS не применяйте излишнюю силу.

Warning

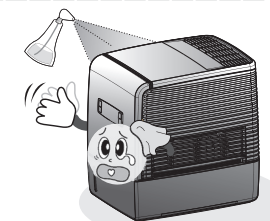
При чистке внутренней части прибора не разбрызгивайте воду, используйте специальное средство при очистке механизмов.

Caution

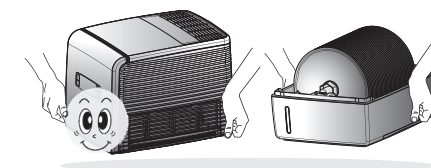
При перемещении прибора сначала снимите верхнюю часть, а затем перенесите ёмкость с водой.

Caution

Если вы не используете прибор длительное время, слейте воду, почистите диски и водяной бак.

Warning

При повреждении шнура, обратитесь в сервисный центр.

Caution

При чистке или наполнении бака, убедитесь, что шнур не вставлен в розетку.

ПРАВИЛА ПОЛЬЗОВАНИЯ

1. Установка.

После ознакомления с инструкцией установите прибор.

- ① Сначала ознакомьтесь с инструкцией
- ② Снимите упаковку с мойки воздуха.

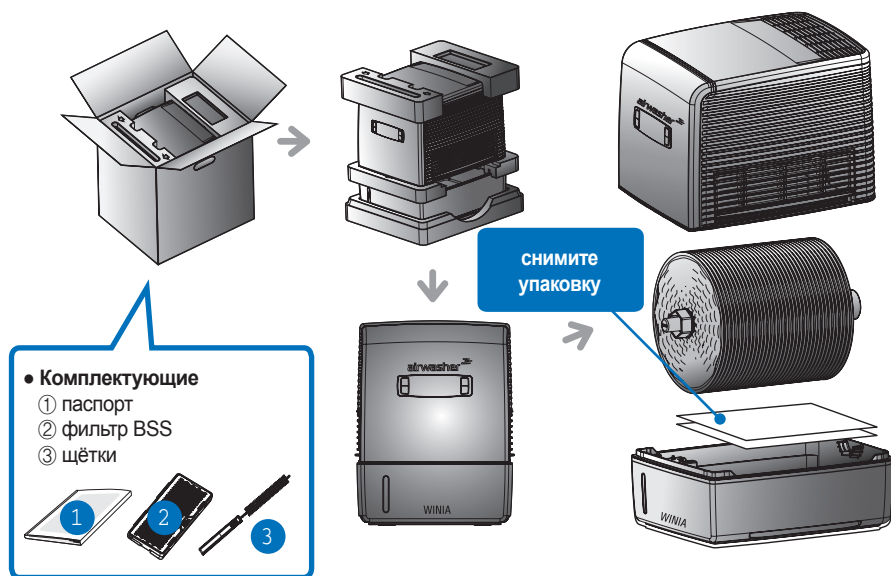

2. Наименование и функции частей

1) ОПИСАНИЕ ПРИБОРА

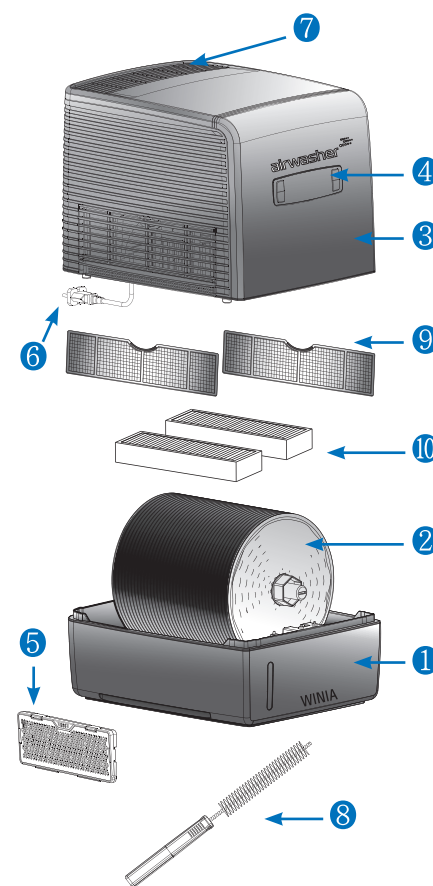

- ① Водяной бак
- ② Барабан
- ③ Верхняя часть
- ④ Панель управления
- ⑤ Био-фильтр BSS
- ⑥ Шнур
- ⑦ Верхняя крышка
- ⑧ Щётки
- ⑨ Фильтры предварительной очистки воздуха.
- ⑩ «Нера» - Фильтры быстрой очистки воздуха.

2. Наименование и функции основных частей

2. Наименование и функции основных частей

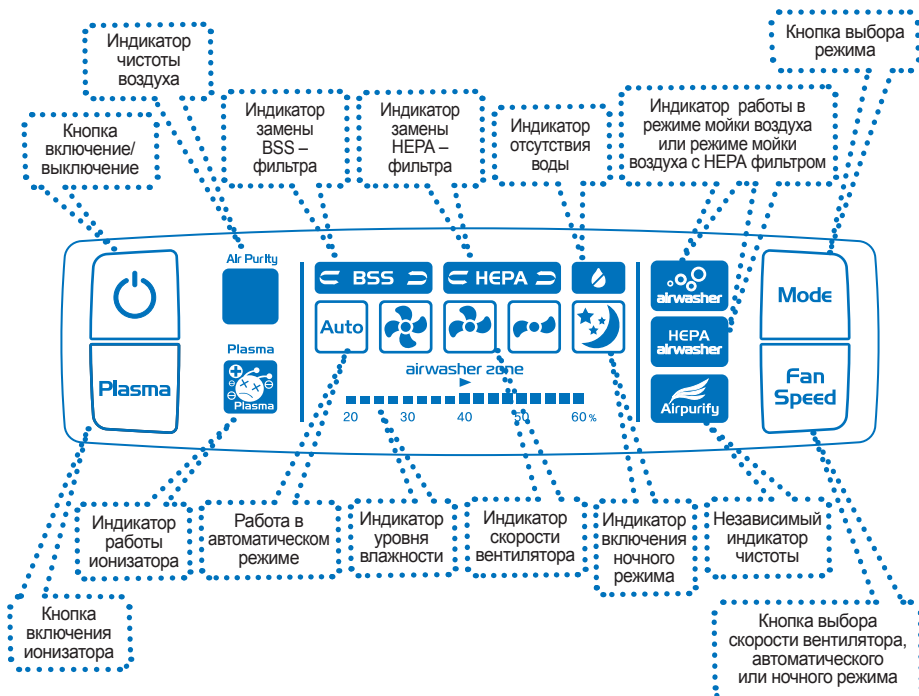

※ Быстрая очистка воздуха при показаниях индикатора влажности от 40% до 60%

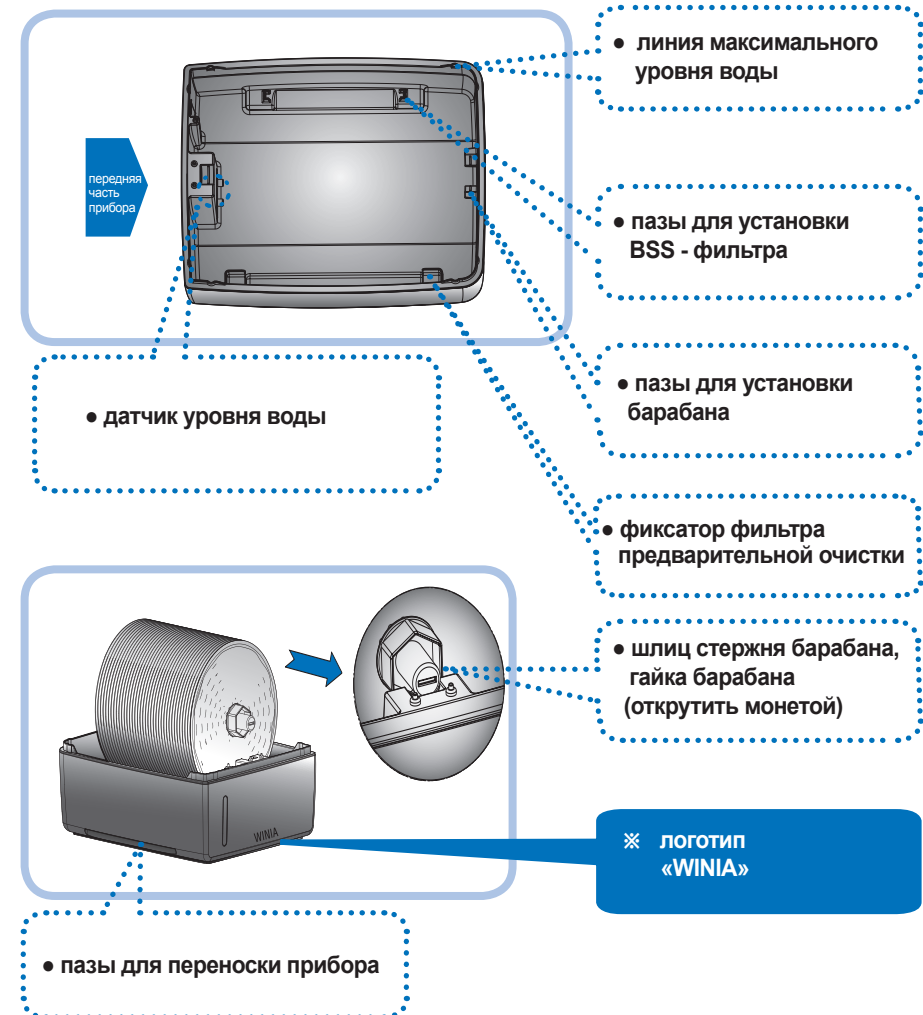

3. Подготовка к использованию

3. Подготовка к использованию

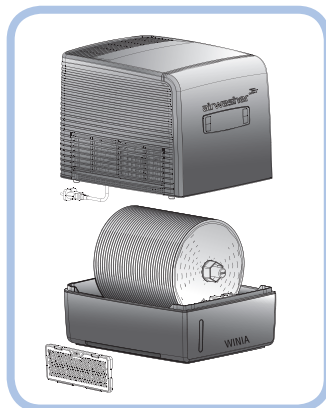

- 1 Снимите верхнюю часть с водяного бака и поставьте её на пол.
- 2 Удалите изоляционную ленту, установленную под барабаном.



- 3 После удаления упаковки, а также плёнки с фильтра с BSS, установите его в пазы до щелчка.

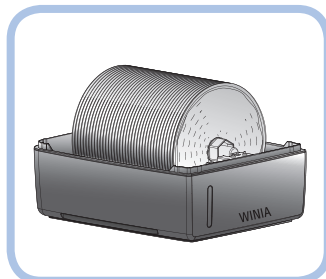

- 4 Поверните прибор логотипом «WINIA» вперёд.

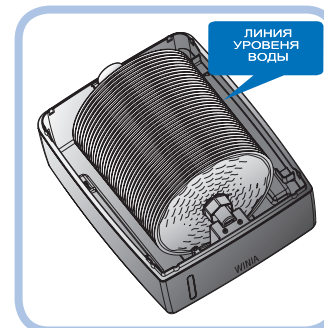

- 5 Налейте воду до линии, отмеченной на каждой стороне бака.

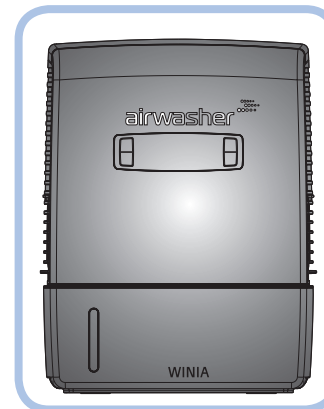

- 6 Установите верхнюю часть прибора в первоначальное положение.

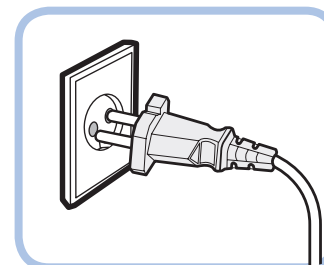

- 7 Включите вилку в розетку.

4. Вкл./выкл. и работа прибора

► Включение/выключение и работа прибора.

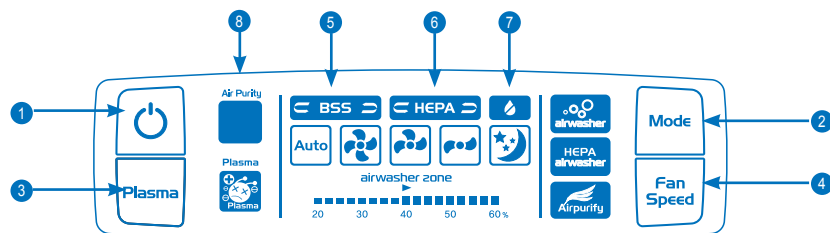

- | | |
|--|-----------------------------------|
| ① Кнопка включения/выключения | ⑤ Индикатор замены BSS – фильтра |
| ② Кнопка выбора режима | ⑥ Индикатор замены HEPA – фильтра |
| ③ Кнопка включения ионизатора | ⑦ Индикатор отсутствия воды |
| ④ Кнопка выбора скорости вентилятора, автоматического или ночного режима | ⑧ Индикатор чистоты воздуха |

1. Кнопка включение/выключение

2. Кнопка выбора режима

- Стандартный режим (среднее загрязнение).
- Быстрый режим (сильное загрязнение).

3. Кнопка включения ионизатора



4. Кнопка выбора скорости вентилятора, автоматического или ночного режима

- Автоматический режим: в зависимости от уровня увлажнения, вентилятор работает в двух режимах – сильный, средний и слабый. Вентилятор прекращает работу, если уровень увлажнения достигает 60% и снова включается, если увлажненность меньше 60%. Если увлажнение больше 60%, то функция увлажнения останавливается, но вентилятор продолжает работать на слабом режиме.
- Сильный режим – вне зависимости от уровня увлажнения, вентилятор работает с максимальной скоростью.
- Средний – вне зависимости от уровня увлажнения, вентилятор работает со средней скоростью.
- Слабый – вне зависимости от уровня увлажнения, вентилятор работает с минимальной скоростью.



5. Вкл./выкл. и работа прибора

- Ночной режим – вентилятор прекращает работу, когда уровень увлажнения достигает 60% и включается снова, когда уровень увлажнения менее 60%.



5. Индикатор замены BSS – фильтра



Когда биофильтр выйдет из строя (около одного года), индикация включится. Вентилятор работает с минимальной скоростью. После замены BSS фильтра необходимо нажать кнопки 1 и 3 одновременно и удерживать их в течении 3 секунд.

6. Индикатор замены HEPA – фильтра



При включении индикатора следует заменить фильтр. После замены HEPA фильтра необходимо нажать кнопки 2 и 4 и удерживать их в течение 3 секунд. При стандартном режиме фильтр используется примерно 2 года. При быстром режиме фильтр используется примерно год.

7. Индикатор отсутствия воды

При отсутствии воды в приборе, долейте свежую воду. Если вода была сильно загрязнена, вымойте нижнюю часть прибора.



8. Индикатор чистоты воздуха

индикатор – подсветка на передней панели, Он должен светиться постоянно и показывать чистоту воздуха. Если этот индикатор горит синим цветом, прибор производит чистый воздух. Если индикатор горит желтым цветом, прибор производит воздух средней загрязненности. Если индикатор горит красным цветом, прибор производит загрязненный воздух.



6. Добавление воды.



- 1 Добавьте воду, когда включится индикатор на дисплее.
- 2 Долейте воду до уровня, отмеченного на баке.
 - ※ Воду можно добавлять только в течении шести дней с начала использования
 - ※ После этого, слейте оставшуюся воду и используйте прибор после чистки.

6. Удаление воды

Если окружающая среда сильно загрязнена, необходимо чаще менять воду.

- 1 Выливайте воду из бака и наполняйте свежей водой, как можно чаще.
- 2 Наливайте воду до уровня отмеченного на баке.



Если вы не пользуетесь прибором более двух дней, вылейте оставшуюся воду.

※ Для дальнейшего использования, наполните прибор водой.

7. Установка HEPA – фильтра.

▶ Если HEPA фильтр сильно загрязнён, производите его замену, как указано ниже.

※ **ПРЕДУПРЕЖДЕНИЕ:** Убедитесь, что прибор выключен из розетки.

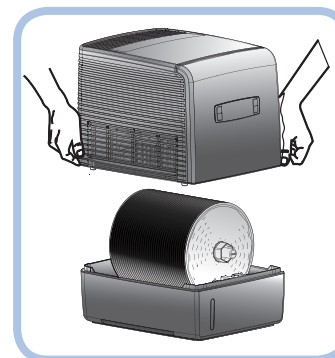

- 1 Снимите верхнюю часть с водяного бака и поставьте её на пол.

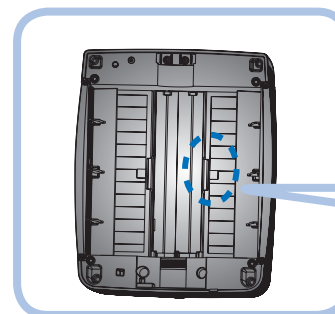

- 2 Проверните верхнюю часть. Потяните блок фильтра за специальные держатели в виде ленты. После удаления использованных фильтров, установите новые, учитывая фиксацию защёлки.

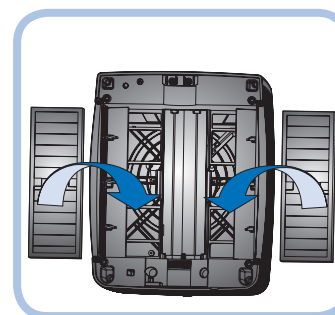
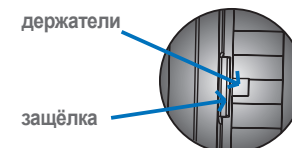

- 3 После удаления использованных фильтров установите новые, учитывая фиксацию защёлки. Убедитесь, что фильтры установлены правильно

8. Чистка (простая – раз в неделю)

9. Чистка (простая – раз в неделю)

※ Если воздух слишком загрязнён, чистите прибор два раза в неделю.

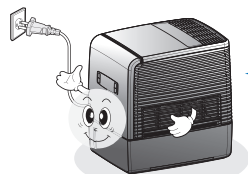

Не мойте верхнюю часть прибора водой - это может привести к поражению электрическим током. Чистить сухой тряпкой.

- 1** Выключите прибор и выньте вилку из розетки.

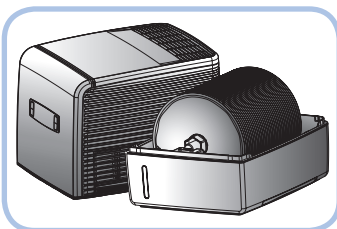

- 2** Снимите верхнюю часть прибора и поставьте вертикально.

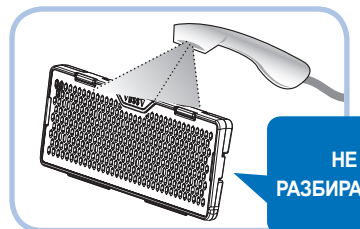

НЕ
РАЗБИРАЕТСЯ

- 3** После извлечения фильтра BSS из бака, промойте его с чистящим средством и сполосните водой

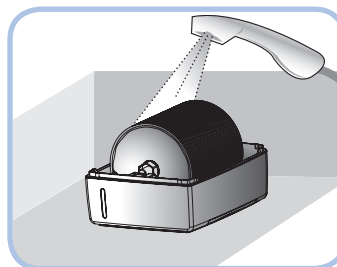

- 4** Долейте воды в бак до линии и растворите чистящее средство до получения пены

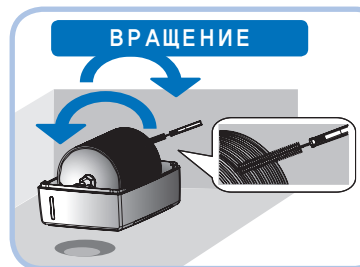

- 5** Вставьте щётку в пространство между дисками и чистите, вращая диски руками.

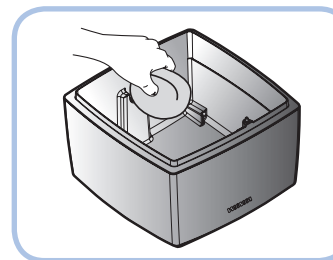

- 6** Бак нужно чистить мягкой губкой. Так же необходимо чистить сенсор уровня воды, в противном случае показания датчика могут быть не верными.

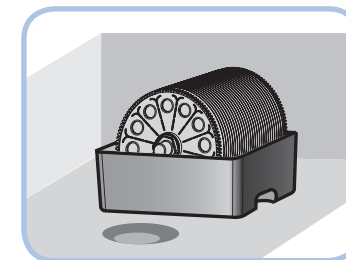

- 7** После чистки соберите прибор в обратном порядке.

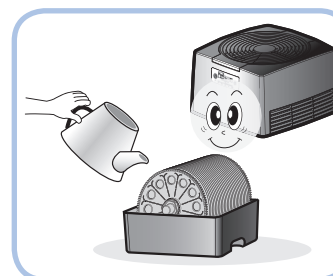

- 8** Налейте воду до отмеченного уровня. Рекомендуется использовать контейнер или чайник для наполнения водой, т.к. бак с водой очень тяжёлый и вы можете его уронить!

※ Хотя вещества на стенках бака выглядят непрезентабельно - это не влияет на работу прибора. Эти вещества не попадают в воздух, поэтому нет повода для беспокойства.

10. Полная чистка (один раз в месяц)

Если окружающая среда сильно загрязнена, чистите прибор два раза в месяц.

◆ Извлечение барабана.

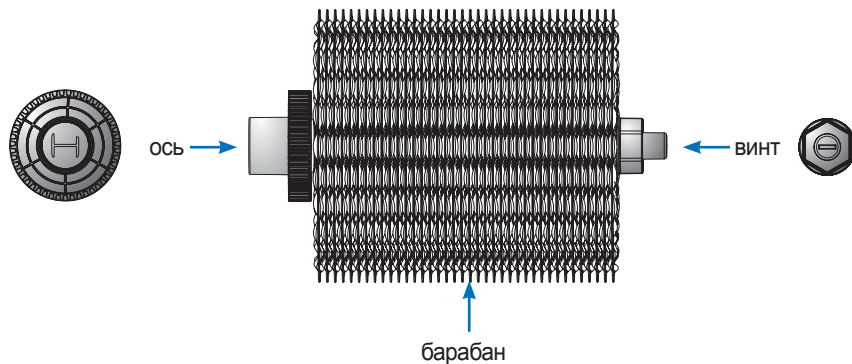

◆ Разборка барабана

- 

1 Поверните винт с помощью ключа на щётке, входящей в комплект, вращая против часовой стрелки и разъедините диски, после того, как открутите винт.
- 

2 Снимайте диски последовательно, они легко отсоединяются.

Для вращения используйте монету.



Монета

11. Полная чистка (один раз в месяц)

► Чистка дисков барабана

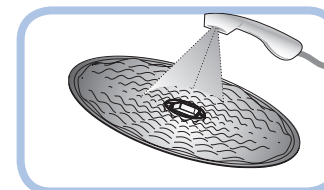

1 Предварительная чистка с помощью душа.

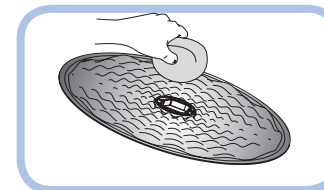

2 После чистки сполосните диски, с помощью щётки, пользуясь хозяйственным мылом. Если слишком много налёта, то используйте скребок.

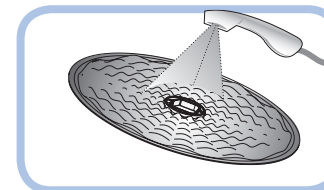

3 После чистки сполосните диски снова при помощи душа

► Соберите вместе диски барабана

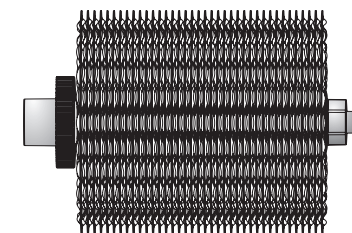

1 Порядок сборки: ось – шестерёнка - диски (28 штук) – шестерёнка – винт

2 Закрутите винт по часовой стрелке до упора. Если вы используете щетку, входящую в комплект, то закрутить будет легче.

12. Обслуживание фильтра предварительной очистки

► Производите чистку верхней решетки, так как описано ниже.

※ Убедитесь, что вы вытащили вилку из розетки.

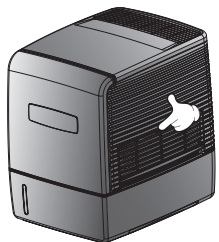

1 Легким нажатием на верхнюю часть решётки фильтра, откройте её.

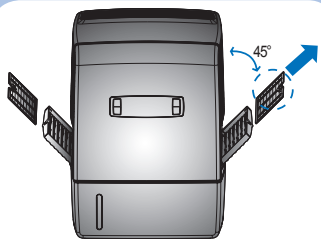

2 Достаньте фильтр, потянув его, как указано на рисунке.

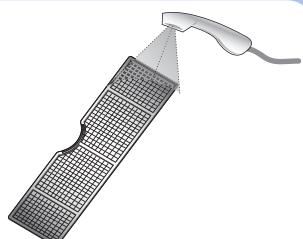

3 Промойте фильтр при помощи душа.

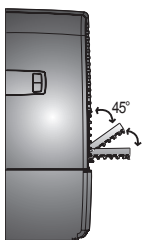

4 Для отсоединения решетки от прибора, откройте её под прямым углом.

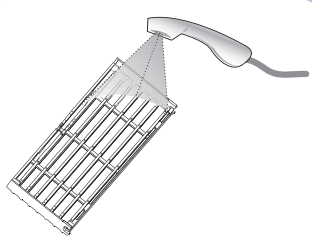

5 Промойте решетку при помощи душа. Высушите фильтр и решётку, после чего установите их в обратном порядке.

13. Чистка датчика пыли.

► Датчик пыли необходимо чистить каждые 6 месяцев

※ Если воздух в помещении достаточно загрязнён, то чистку датчика пыли необходимо производить чаще.

※ Убедитесь, что вы вытащили вилку из розетки.



1 Вытащите уплотнительную резиновую заглушку на задней стороне корпуса прибора.



2 Ватной палочкой почистите линзу датчика пыли. Не допускайте скапливания



Предупреждение:

1. Если пятна трудно удалить, протрите линзу слегка влажной ватной палочкой, а затем вытрите насухо.
2. Не используйте при чистке растворители, бензин, спирт. Это может привести к поломке линзы.
3. После чистки закройте заглушку линзы.

◆ ОСНОВНЫЕ ТЕХНИЧЕСКИЕ ХАРАКТЕРИСТИКИ

Модель	AWX – 7P**
Применение	Офисы, квартиры и др помещения.
Производительность	3,5 м.куб./ мин.
Вес	10 кг
Размеры	325x420x410 мм.
Питание	220В
Потребляемая мощность	24 Вт

◆ ГАРАНТИЙНЫЕ ОБЯЗАТЕЛЬСТВА

Срок гарантии		1(один) год с даты продажи
Дата продажи		
Покупатель	Назв.фирмы / Ф.И.О.	
	Адрес	
Продавец	Назв.фирмы / Магазин	
	Адрес	
	Менеджер-продавец	

MEMO

MEMO

A series of horizontal dashed lines for writing.

McGrp.Ru



Сайт техники и электроники

Наш сайт McGrp.Ru при этом не является просто хранилищем [инструкций по эксплуатации](#), это живое сообщество людей. Они общаются на форуме, задают вопросы о способах и особенностях использования техники. На все вопросы очень быстро находят ответы от таких же посетителей сайта, экспертов или администраторов. Вопрос можно задать как на форуме, так и в специальной форме на странице, где описывается интересующая вас техника.