

57113232361/06.16

ECAM35X.15

BEAN TO CUP ESPRESSO
AND CAPPUCCINO MACHINE
Instruction for Use

Instruction videos available at:
<http://ecam35015.delonghi.com>



DeLonghi

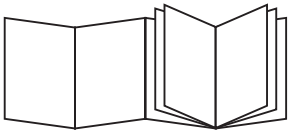

B

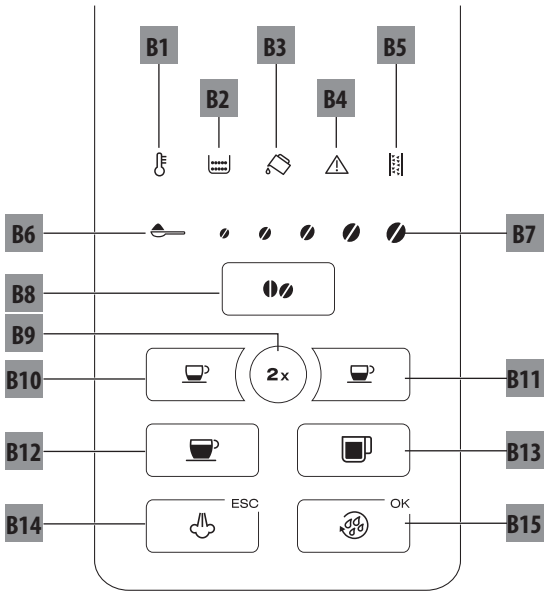

C

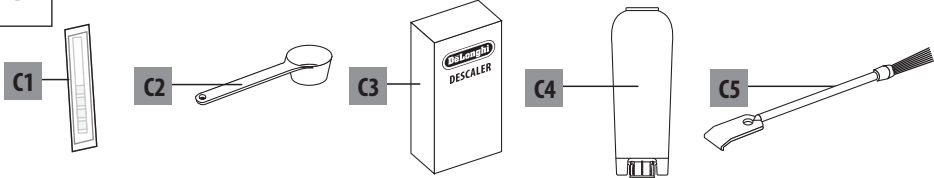

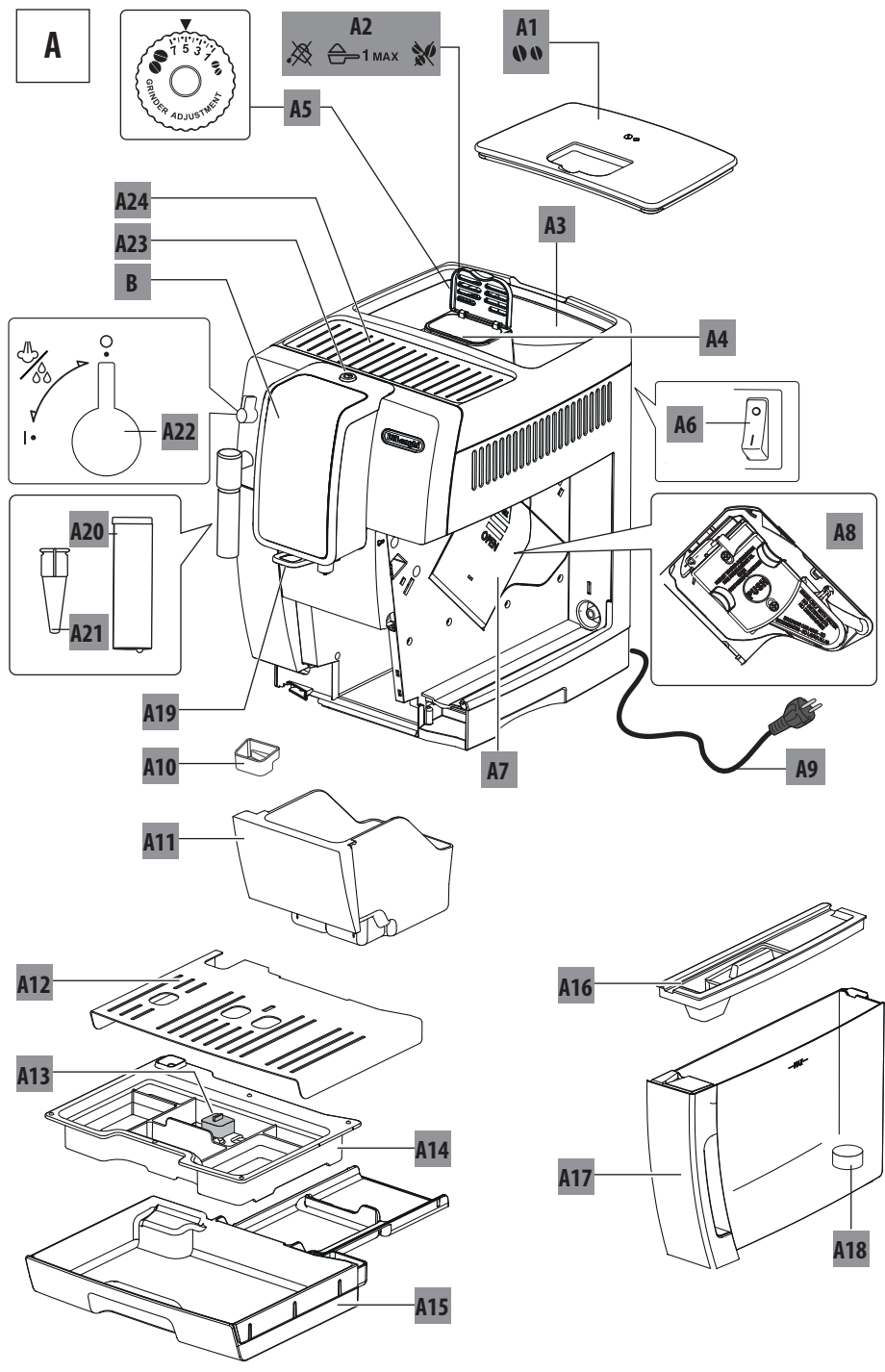

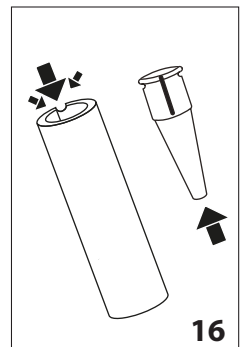
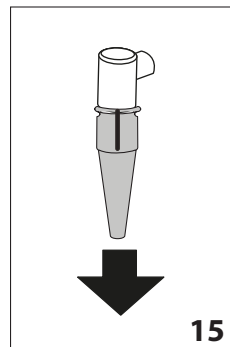
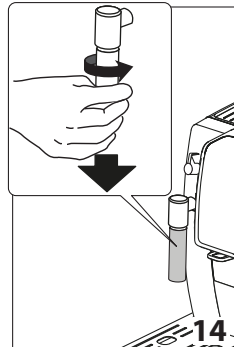
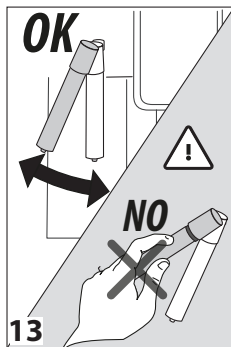
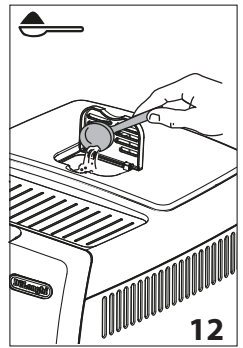
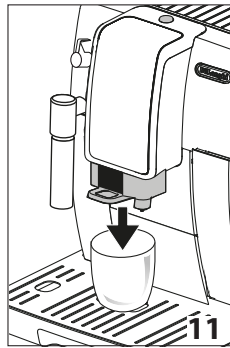
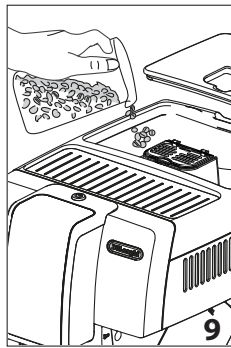
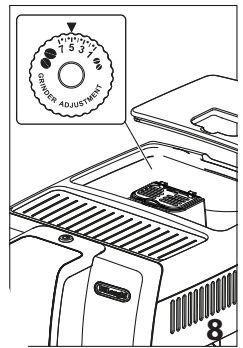
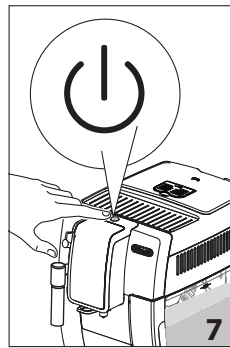
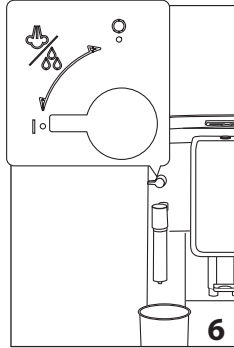
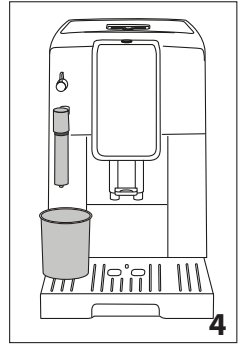
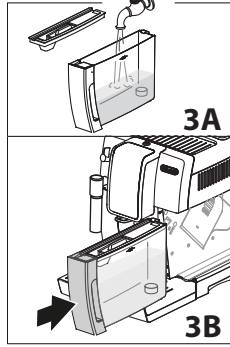
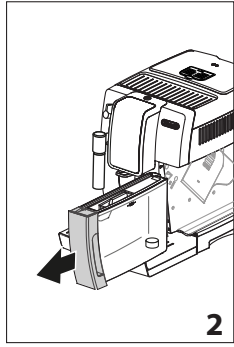
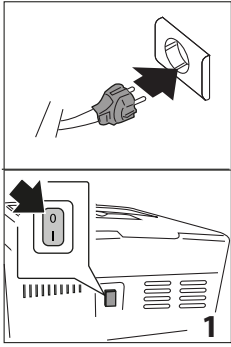

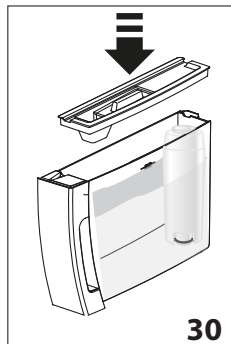
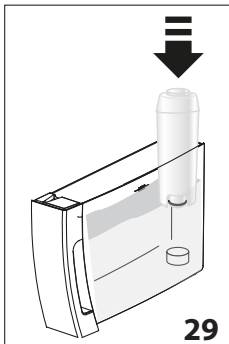
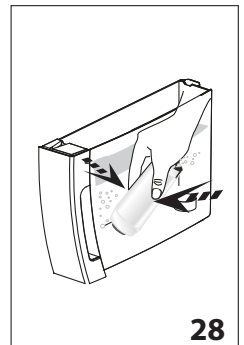
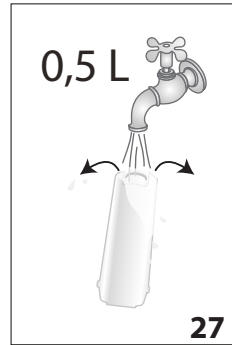
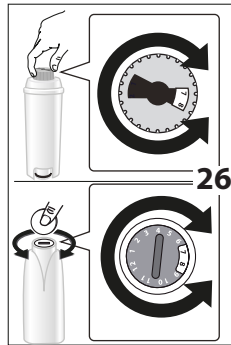
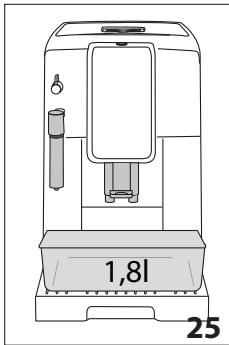
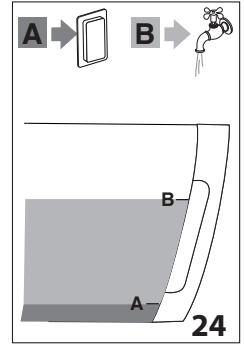
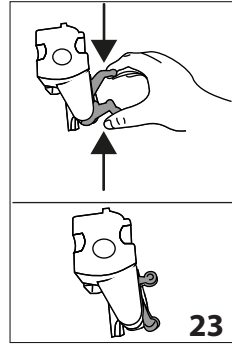
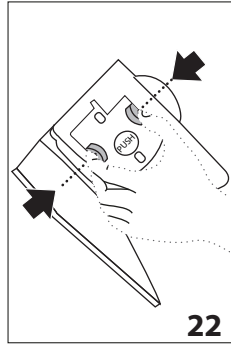
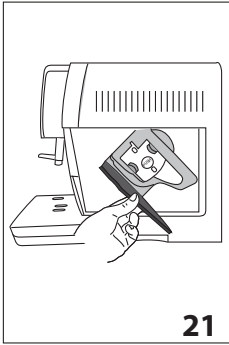
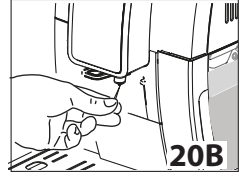
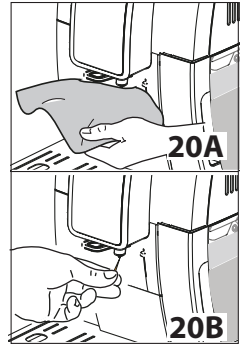
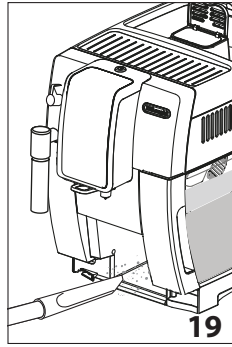
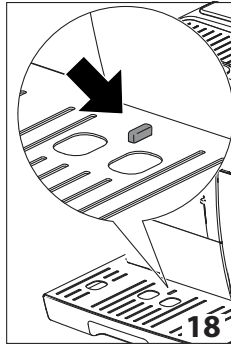
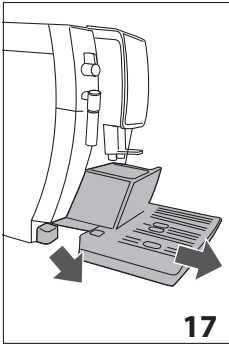

СОДЕРЖАНИЕ

1. ОСНОВНЫЕ ПРАВИЛА БЕЗОПАСНОСТИ...	150
2. ПРЕДУПРЕЖДЕНИЯ ПО БЕЗОПАСНОСТИ	151
2.1 Символы, используемые в инструкции	151
2.2 Применение по назначению	151
2.3 Инструкции по применению	151
3. ВВЕДЕНИЕ	151
3.1 Буквы в скобках	151
3.2 Неисправности и их устранение	152
4. ОПИСАНИЕ	152
4.1 Описание прибора	152
4.2 Описание панели управления	152
5. ПОДГОТОВИТЕЛЬНЫЕ ДЕЙСТВИЯ	152
5.1 Проверка прибора	152
5.2 Установка прибора	152
5.3 Подключение прибора	153
5.4 Первое включение прибора	153
6. ВКЛЮЧЕНИЕ ПРИБОРА	153
7. ВЫКЛЮЧЕНИЕ ПРИБОРА	154
8. НАСТРОЙКА ЖЕСТКОСТИ ВОДЫ	154
9. НАСТРОЙКА ТЕМПЕРАТУРЫ	154
10. АВТОВЫКЛЮЧЕНИЕ	154
11. ЭКОНОМИЯ ЭНЕРГИИ	155
12. ЗВУКОВОЙ СИГНАЛ	155
13. ЗАВОДСКИЕ ПАРАМЕТРЫ (СБРОС)	155
14. ОПОЛАСКИВАНИЕ	155
15. ПРИГОТОВЛЕНИЕ КОФЕ	155
15.1 Регулировка кофемолки	155
15.2 Советы для получения более горячего кофе	156
15.3 Приготовление кофе из кофе в зернах	156
15.4 Временное изменение вкуса кофе	157
15.5 Приготовление кофе из предварительно молотого кофе	157
15.6 Индивидуальный подбор вкуса и количества	157
16. ПРИГОТОВЛЕНИЕ КАПУЧИНО	158
16.1 Очистка капучинатора после применения	158
17. ПОДАЧА ГОРЯЧЕЙ ВОДЫ	158
18. ОЧИСТКА	159
18.1 Очистка кофемашины	159
18.2 Очистка внутреннего контура машины	159
18.3 Чистка контейнера для кофейной гущи	159
18.4 Очистка поддона для сбора капель и лотка сбора конденсата	159
18.5 Чистка внутренней части машины	160
18.6 Очистка бачка для воды	160
18.7 Очистка носиков узла подачи кофе	160
18.8 Очистка воронки для засыпки предварительно молотого кофе	160
18.9 Очистка заварочного блока	160
19. УДАЛЕНИЕ НАКИПИ	160
20. НАСТРОЙКА ЖЕСТКОСТИ ВОДЫ	162
20.1 Измерение жесткости воды	162
20.2 Настройка жесткости воды	162
21. ФИЛЬТР ДЛЯ СМЯГЧЕНИЯ ВОДЫ	162
21.1 Установка фильтра	162
21.2 Замена фильтра	162
22. ТЕХНИЧЕСКИЕ ДАННЫЕ	163
23. ТЕХНИЧЕСКИЕ ХАРАКТЕРИСТИКИ	163
24. ЗНАЧЕНИЕ СВЕТОВЫХ ИНДИКАТОРОВ	163
25. УСТРАНЕНИЕ НЕИСПРАВНОСТЕЙ	166

1. ОСНОВНЫЕ ПРАВИЛА БЕЗОПАСНОСТИ

- Прибором не могут пользоваться лица (в том числе и дети) с ограниченными физическими, сенсорными или умственными способностями, а также с отсутствием опыта и навыков. Исключение составляют случаи, когда такие лица находятся под присмотром или были обучены безопасному пользованию прибором лицом, ответственным за их безопасность.
- Дети должны находиться под присмотром, чтобы они не могли играть с прибором.
- Входящие в обязанности пользователя очистка и обслуживание прибора не должны поручаться детям, которые находятся без присмотра.
- Ни в коем случае не погружайте прибор в воду для очистки.
- Этот прибор предназначен исключительно для применения в домашних условиях. Не предусмотрено его применение в помещениях, отведенных для приготовления пищи для персонала магазинов, офисов и других рабочих мест, в агротуристических комплексах, гостиницах, пансионатах, мотелях и других структурах, предназначенных для приема гостей.
- В случае повреждения вилки или шнура питания обратитесь в службу технической поддержки для их замены во избежание любых опасностей.

ТОЛЬКО ДЛЯ ЕВРОПЕЙСКИХ РЫНКОВ:

- Настоящим прибором могут пользоваться дети в возрасте 8 лет и старше, если они находятся под присмотром или получили инструкции по безопасному пользованию прибором и осознают вытекающие из этого опасности. Входящие в обязанности пользователя действия по очистке и обслуживанию не должны выполняться детьми младше 8 лет и находящимся без присмотра. Держите прибор и шнур питания в местах, недоступных для детей младше 8 лет.
- Прибором могут пользоваться люди с ограниченными физическими, сенсорными или умственными способностями, а также люди без необходимого опыта и навыков при условии, что они находятся под надзором или получили инструкции о безопасном применении прибора и осознают существующие опасности.
- Дети не должны играть с прибором.
- Всегда отсоединяйте электрическое питание, если прибор остается без присмотра, а также перед его сборкой, разборкой или очисткой.



Поверхности, на которых изображен данный символ, нагреваются во время работы прибора (символ имеется только на некоторых моделях).

2. ПРЕДУПРЕЖДЕНИЯ ПО БЕЗОПАСНОСТИ

2.1 Символы, используемые в инструкции

Данными символами сопровождаются важные указания. Следует в обязательном порядке соблюдать такие предупреждения.



Опасно!

Несоблюдение данных мер предосторожности может привести к опасному для жизни поражению электрическим током.



Внимание!

Несоблюдение предписаний может привести к травмам или к повреждению прибора.



Опасность ожогов!

Несоблюдение данных мер предосторожности может привести к ошпариванию или к ожогам.



Примечание.

Данный символ указывает на рекомендации и важную информацию для пользователя.



Опасно!

Прибор работает от электрического тока, который может стать причиной электрического поражения.

Поэтому придерживайтесь следующих правил безопасности:

- Не касайтесь прибора мокрыми руками или ногами.
- Не касайтесь штепсельной вилки мокрыми руками.
- Убедитесь в наличии свободного доступа к электрической розетке, потому что только в этом случае можно быстро вытащить вилку при необходимости.
- При необходимости вытащить вилку из розетки беритесь только за саму вилку. Ни в коем случае не тяните за шнур, поскольку так можно его повредить.
- Для полного отключения прибора выньте вилку из электрической розетки.
- В случае поломки прибора не пытайтесь его чинить самостоятельно.
Выключите прибор, извлеките вилку из розетки и обратитесь в службу технической поддержки.
- Перед выполнением любых действий по очистке выключите прибор, извлеките вилку из электрической розетки и дайте прибору остыть.



Внимание!

Храните упаковочный материал (пластиковые пакеты, пенопласт) в местах, недоступных для детей.



Опасность ожогов!

Поскольку данный прибор вырабатывает горячую воду, во время его работы образуется водяной пар.

Избегайте попадания под брызги воды или под струю горячего пара.

Когда прибор находится в работе, подставка для чашек может нагреваться.

2.2 Применение по назначению

Этот прибор предназначен для приготовления кофе и подогрева напитков.

Любое другое применение считается ненадлежащим, и, следовательно, опасным. Изготовитель не несет ответственности за ущерб, причиненный в результате использования прибора не по назначению.

2.3 Инструкции по применению

Перед использованием прибором внимательно прочтите настоящую инструкцию. Несоблюдение требований инструкции может привести к травмам и повреждению прибора.

Изготовитель не несет ответственности за ущерб, причиненный вследствие несоблюдения требований инструкции по применению.



Примечание.

Бережно храните данную инструкцию. Она должна сопровождать прибор и в случае передачи его другому владельцу.

3. ВВЕДЕНИЕ

Благодарим вас за выбор автомата для приготовления кофе и капучино.

Желаем вам приятно провести время с вашим новым прибором. А сейчас уделите несколько минут для ознакомления с данными инструкциями по применению. Таким образом вы сможете обеспечить безопасность и сохранность прибора.

3.1 Буквы в скобках

Буквы в скобках соответствуют обозначениям, приведенным в параграфе «Описание прибора» (стр. 2–3).

3.2 Неисправности и их устранение

При возникновении неисправностей в первую очередь попытайтесь их устранить согласно положениям из главы «24. Значение световых индикаторов» и «25. Устранение неисправностей».

Если это окажется безрезультатным или если потребуются дополнительные разъяснения, обратитесь в службу помощи клиентам, позвонив по номеру, указанному в прилагаемой брошюре «Служба помощи клиентам».

Если вашей страны нет в данном списке, позвоните по номеру, указанному в гарантийном свидетельстве. При необходимости ремонта обращайтесь исключительно в службу технической поддержки De'Longhi. Адреса указаны в гарантийном свидетельстве, которое прилагается к кофемашине.

4. ОПИСАНИЕ

4.1 Описание прибора

(стр. 3 — А)













- A1. Крышка контейнера для зерен
- A2. Крышка воронки для предварительно молотого кофе
- A3. Контейнер для зерен
- A4. Воронка для засыпки предварительно молотого кофе
- A5. Рукоятка регулировки степени помола
- A6. Главный выключатель
- A7. Дверца заварочного узла
- A8. Заварочный узел
- A9. Шнур питания
- A10. Лоток для сбора конденсата
- A11. Контейнер для кофейной гущи
- A12. Подставка для чашек
- A13. Индикатор уровня воды в поддоне для сбора капель
- A14. Решетка поддона
- A15. Поддон для сбора капель
- A16. Крышка бачка для воды
- A17. Бачок для воды
- A18. Место расположения фильтра смягчения воды
- A19. Узел подачи кофе (регулируется по высоте)
- A20. Капучинатор (съёмный)
- A21. Распылитель горячей воды и пара (съёмный)
- A22. Рукоятка подачи пара/горячей воды
- A23. Кнопка : включение или выключение кофемашины (режим ожидания)
- A24. Полочка для чашек

4.2 Описание панели управления

(стр. 2 — В)

Некоторые значки панели управления могут иметь двойную функцию. Она приводится в скобках в тексте описания.

- V1. Индикатор  мигает: прибор нагревается

- V2. Индикатор :
- горит ровно: вставьте на место контейнер для гущи (A11)
- мигает: необходимо опорожнить контейнер для гущи
- V3. Индикатор :
- горит ровно: вставьте на место бак для воды (A17)
- мигает: недостаточно воды в баке
- V4. Индикатор : обозначает общее предупреждение (см. главу «24. Значение световых индикаторов».)
- V5. Индикатор :
- горит ровно: идет удаление накипи
- мигает: необходимо выполнить удаление накипи
- V6. : функция предварительно молотого кофе
- V7. : вкус кофе
- V8. : выбор вкуса
- V9. **2x** : подача 2 чашек espresso или espresso lungo
- V10. : подача Espresso
- V11. : подача Espresso Lungo
- V12. : подача Кофе
- V13. : подача Long
- V14.  **ESC**:
- горит ровно: подключение функции пара (Во время программирования: нажмите, что выйти из текущего программирования)
- мигает: необходимо повернуть рукоятку пара/горячей воды (A22)
- V15.  **OK**: выполнение ополаскивания.
(Во время программирования: нажмите, чтобы подтвердить программирование)

Описание принадлежностей

(стр. 2 — С)

- C1. Индикаторная полоска
- C2. Мерная ложка для предварительно молотого кофе
- C3. Средство для удаления накипи
- C4. Фильтр для смягчения воды (в некоторых моделях)
- C5. Кисточка для очистки

5. ПОДГОТОВИТЕЛЬНЫЕ ДЕЙСТВИЯ

5.1 Проверка прибора

После снятия упаковки проверьте целостность прибора и его комплектность (С). Не используйте прибор при обнаружении явных повреждений. Обратитесь в службу технической поддержки компании De'Longhi.

5.2 Установка прибора

 **Внимание!**

При установке прибора следует придерживаться следующих мер предосторожности:

- В процессе работы прибора в окружающую среду выделяется тепло. После размещения прибора на рабочей поверхности убедитесь в наличии минимум 3 см свободного пространства сбоку и сзади прибора, а также свободного пространства не менее 15 см над кофемашиной.
- Любое попадание воды в прибор может вызвать его повреждение.
Не устанавливайте прибор поблизости от водопроводных кранов или раковин.
- Возможно повреждение прибора в случае замерзания находящейся в нем воды.
Не устанавливайте прибор в помещении, где температура может опуститься ниже точки замерзания воды.
- Разместите шнур питания (A9) так, чтобы предотвратить его повреждение острыми краями и помешать его контакту с нагретыми поверхностями (напр., с электрическими плитами).

5.3 Подключение прибора



Внимание!

Убедитесь в том, что напряжение в электрической сети соответствует значению, указанному на паспортной табличке в нижней части прибора.

Подключайте прибор только в розетку с исправным заземлением, установленную в соответствии со всеми правилами и рассчитанную на силу тока минимум 10 А.

В случае несовместимости розетки и штепсельной вилки прибора обратитесь к квалифицированному персоналу для замены розетки.

5.4 Первое включение прибора





Примечание.

- Прибор прошел испытания с использованием кофе на предприятии-изготовителе, поэтому нормальным явлением могут быть следы кофе в кофемолке. При этом гарантируется, что машина новая.
- Рекомендуется как можно быстрее отрегулировать жесткость воды путем выполнения процедуры, описанной в главе «20. Настройка жесткости воды».

Следуйте инструкциям далее:

1. Подключите прибор к электрической сети и нажмите на главный выключатель (A6), который расположен сзади прибора (рис. 1).
2. На контрольной панели (B) мигает индикатор  (B3): снимите бак для воды (A17 — рис. 2), залейте в

него свежую воду до отметки MAX (рис. 3A), вставьте бак на место (рис. 3B).

3. На контрольной панели начнет мигать значок  (B14 — рис. 5).
4. Поместите под капучинатором (A20) емкость минимальным объемом 100 мл (рис. 4).
5. Поверните рукоятку подачи пара/горячей воды в положение I (рис. 6) и нажмите значок  OK (B15), прибор начнет подачу воды из капучинатора.
6. Когда подача автоматически остановится, на контрольной панели начнет мигать значок , означающий необходимость привести рукоятку пара в положение 0.

Прибор выключается.

Для его использования нажмите кнопку  (A23 — рис. 7).

Примечание.

- При первом включении необходимо приготовить 4–5 порций кофе, чтобы добиться удовлетворительных результатов.
- Чтобы получить лучший кофе и добиться наилучших результатов от прибора, рекомендуется установить фильтр смягчения воды (C4), следуя инструкциям из главы «21. Фильтр смягчения воды». Если в имеющемся у вас кофейном автомате нет фильтра, его можно заказать в уполномоченных сервисных центрах De'Longhi.

6. ВКЛЮЧЕНИЕ ПРИБОРА



Примечание.



Перед включением прибора убедитесь, что нажат главный выключатель (A6) сзади прибора (рис. 1).

При каждом включении прибора автоматически выполняется цикл предварительного подогрева и ополаскивания, который нельзя прерывать. Машина будет готова к использованию только после выполнения такого цикла.



Опасность ожогов!

Во время ополаскивания из носиков узла подачи кофе (A19) выходит небольшое количество горячей воды, которая стекает в поддон для сбора капель ниже (A15). Следите за тем, чтобы на вас не попали брызги воды.

- Чтобы включить прибор, нажмите кнопку  (A23 — рис. 7), на контрольной панели (B) начнет мигать индикатор  (B1), указывающий, что машина нагревается.

Во время нагрева машина выполняет ополаскивание. Таким образом нагревается не только бойлер, но и внутренние каналы за счет горячей воды, которую запускает в них прибор.



Прибор нагрелся, если на контрольной панели индикатор  гаснет и загораются значки подачи.

7. ВЫКЛЮЧЕНИЕ ПРИБОРА

Если до этого готовился кофе, каждый раз при выключении выполняется автоматическое ополаскивание.

 **Опасность ожогов!**

Во время ополаскивания из носиков узла подачи кофе (A19) выходит немного горячей воды. Следите за тем, чтобы на вас не попали брызги воды.

- Для выключения прибора нажмите кнопку  (A23 — рис. 7).
- На контрольной панели мигает индикатор  (B1). Если предусмотрено, прибор выполнит ополаскивание и затем отключится (режим ожидания).

 **Примечание!**

Если прибор не используется продолжительное время, его следует отключить от сети электрического питания:

- сначала выключите прибор нажатием кнопки  (рис. 7);
- отпустите главный выключатель (A6 — рис. 1).

 **Внимание!**



Ни в коем случае не нажимайте на главный выключатель, когда прибор включен.

8. НАСТРОЙКА ЖЕСТКОСТИ ВОДЫ

Инструкции по настройке жесткости воды приводятся в главе «20. Настройка жесткости воды».



9. НАСТРОЙКА ТЕМПЕРАТУРЫ

Если требуется изменить температуру воды (низкая, средняя, высокая, максимальная) подачи кофе, выполните следующие действия:

1. Машина выключена (в режиме ожидания), но главный выключатель нажат (рис. 1).
2. Удерживайте нажатым значок **2x** (B9), пока не загорятся индикаторы на контрольной панели (B).
3. Нажмите значок  (B10).
4. Выберите нужную температуру повторным нажатием значка :

	низкая
------------------------------------------------------------------------------------	--------

	средняя
	высокая
	максимальная

5. Нажмите значок  **OK** (B15) для подтверждения (или  **ESC** (B14) для выхода без подтверждения изменений).



Индикаторы гаснут.





Машина возвращается в режим ожидания. Таким образом температура перепрограммирована.



10. АВТОВЫКЛЮЧЕНИЕ

Автоматическое выключение можно задать так, чтобы прибор отключался через 15 или 30 минут, 1, 2 или 3 часа простоя.

Для настройки автовыключения выполните следующее:

1. Машина выключена (в режиме ожидания), но главный выключатель нажат (рис. 1).
2. Удерживайте нажатым значок **2x** (B9), пока не загорятся значки на контрольной панели (B).
3. Нажмите значок  (B11).
4. Выберите нужный временной промежуток повторным нажатием значка :







	15 мин
	30 мин
	1 час
	2 часа
	3 часа

5. Нажмите значок  **OK** (B15) для подтверждения (или  **ESC** (B14) для выхода без подтверждения изменений). Индикаторы гаснут.

Временной промежуток автовыключения запрограммирован.

11. ЭКОНОМИЯ ЭНЕРГИИ

С помощью этой функции можно подключить или отключить режим экономии энергии. Прибор имеет фабричную настройку подключенного режима, что гарантирует меньшее потребление энергии включенным прибором в соответствии с действующими европейскими нормами. Если необходимо изменить настройку, выполните следующее:

1. Машина выключена (в режиме ожидания), но главный выключатель нажат (рис. 1).
2. Удерживайте нажатым значок **2x** (B9), пока не загорятся значки на контрольной панели (B).
3. Нажмите значок  (B13).
4. Включайте/отключайте функцию повторным нажатием значка :
 -  функция подключена
 -  функция отключена
5. Нажмите значок  **OK** (B15) для подтверждения (или  **ESC** (B14) для выхода без подтверждения изменений).
6. Нажмите  **ESC** для выхода из меню. Индикаторы гаснут.





Экономия энергии запрограммирована.

Примечание!

- В режиме энергосбережения перед приготовлением первой чашки кофе пройдет несколько секунд, так как машина должна нагреться.

12. ЗВУКОВОЙ СИГНАЛ

С помощью этой функции включается или выключается звуковой сигнал. Выполните следующее:



1. Машина выключена (в режиме ожидания), но главный выключатель нажат (рис. 1).
2. Удерживайте нажатым значок **2x** (B9), пока не загорятся индикаторы на контрольной панели (B).
3. Нажмите значок **2x**, чтобы подключить/отключить функцию:
 -  функция подключена
 -  функция отключена
4. Нажмите значок  **OK** (B15) для подтверждения (или  **ESC** (B14) для выхода без подтверждения изменений). Индикаторы гаснут.

Звуковой сигнал запрограммирован.

13. ЗАВОДСКИЕ ПАРАМЕТРЫ (СБРОС)

С помощью данной функции все настройки (температура, автовключение, жесткость воды, экономия энергии) и все за-

программированные количества возвращаются к заводским параметрам.

1. Машина выключена (в режиме ожидания), но главный выключатель нажат (рис. 1).
 2. Удерживайте нажатым значок **2x** (B9), пока не загорятся индикаторы на контрольной панели (B).
 3. Нажмите значок  (B12), зерна (B7) на контрольной панели мигают.
 4. Нажмите значок  **OK** (B15) для возврата к заводским параметрам (или  **ESC** (B14) для выхода без подтверждения изменений). Индикаторы гаснут.
- Настройки и количество напитков вернулись к заводским параметрам.



14. ОПОЛАСКИВАНИЕ

С помощью данной функции можно слить горячую воду из узла подачи кофе (A19), чтобы очистить и нагреть внутреннюю систему машины.

Под узлами подачи кофе и горячей воды поместите емкость минимальным объемом 100 мл.

Внимание! Опасность ожогов

Не оставляйте машину без присмотра во время подачи горячей воды.

- 1) Для подключения данной функции нажмите  **OK** (B15).
- 2) Через несколько секунд из узла подачи кофе выйдет горячая вода, которая очищает и нагревает внутреннюю систему машины.
- 3) Чтобы вручную остановить функцию, еще раз нажмите  **OK**.

Примечание.

- В случае простоя свыше 3–4 дней очень рекомендуется после включения машины выполнить 2–3 ополаскивания перед началом ее применения.
- Естественно, что после выполнения данной функции остается вода в контейнере для кофейной гущи (A11).

15. ПРИГОТОВЛЕНИЕ КОФЕ

15.1 Регулировка кофемолки

Кофемолка изначально не требует регулировок, поскольку она настроена изготовителем так, чтобы обеспечивать правильную подачу кофе.

Однако если после приготовления первых чашек кофе отмечается мало насыщенная подача, отсутствие пенки либо слишком медленная подача кофе (каплями), следует откорректировать с помощью регулятора степень помола (A5 — рис. 8).

i **Примечание.**

Разрешается поворачивать рукоятку только во время работы кофемолки.



Если кофе выходит медленно или не выходит вообще, поверните рукоятку на один щелчок по часовой стрелке к номеру 7.

Чтобы кофе выходил более насыщенным и с лучшей пенкой, поверните

рукоятку на один щелчок против часовой стрелки к номеру 1 (не более чем на один щелчок за раз, иначе кофе будет выходить по каплям).

Желаемый результат такой корректировки вы почувствуете только после приготовления 2 последующих чашек кофе.

Если даже после регулировки желаемый результат не достигнут, необходимо повторить процедуру, повернув рукоятку еще на один щелчок.

15.2 Советы для получения более горячего кофе

Для получения более горячего кофе рекомендуется:

- выполнить ополаскивание нажатием ОК (B15);
- нагреть чашки горячей водой с помощью функции горячей воды (см. главу «17. Подача горячей воды»);
- увеличить температуру кофе (см. главу «8. Настройка жесткости воды»).

15.3 Приготовление кофе из кофе в зернах

⚠ **Внимание!**

Не используйте зеленые, засахаренные зерна или карамелизованный кофе, поскольку они могут приклеиться к кофемолке и вывести ее из строя.

1. Засыпьте кофейные зерна в специальный контейнер (A3 — рис. 9).
2. Поместите под носиками узла подачи кофе (A19):
- 1 чашку, если требуется 1 порция кофе (рис. 10);
- 2 чашки, если требуются 2 порции кофе.
3. Опустите узел подачи таким образом, чтобы он как можно больше приблизился к чашке (рис. 11). Так получится лучшая пенка.
4. Выберите желаемый кофе:

Рецепт	Количество	Программируемое количество	Установленный вкус
Espresso (B10)	≈ 40 мл	от ≈30 до ≈ 80 мл	

Espresso Lungo (B11)	≈ 120 мл	от ≈80 до ≈180 мл	
Кофе (B12)	≈ 180 мл	от ≈100 до ≈240 мл	
Long (B13)	≈ 160 мл	от ≈115 до ≈250 мл	
2x (B9) + Espresso (B10)	≈ 40 мл x 2 чашки	--	
2x (B9) + Espresso Lungo (B11)	≈ 120 мл x 2 чашки	--	

5. Начнется приготовление, на контрольной панели (B) останется гореть индикатор выбранного значка.

i **Примечание.**

- Для одновременного приготовления 2 чашек espresso или espresso lungo:

- Нажмите значок 2X (B9), загорятся значки напитков для выбора, а значок 2X начнет мигать. Нажмите или , начнется приготовление.

Можно также выполнить следующее:

- Нажмите или , начнется приготовление, а значок 2X будет мигать в течение нескольких секунд. Нажмите на значок 2X, когда он мигает.

- В процессе приготовления машиной кофе подачу можно остановить в любой момент повторным нажатием значка подачи.
- Если сразу после завершения подачи требуется увеличить количество кофе в чашке, достаточно удерживать нажатым (в течение 3 секунд) один из значков подачи кофе (B10 — B13).

После завершения процесса приготовления прибор готов для дальнейшего использования.

i **Примечание.**

- В процессе использования на контрольной панели могут загореться индикаторы, значение которых приводится в главе «24. Значение световых индикаторов».
- Чтобы получить более горячий кофе, см. параграф «15.2 Советы для получения более горячего кофе».

- Если кофе выходит каплями или слишком жидкий с небольшим количеством пенки или слишком холодный, см. рекомендации в главе «25. Устранение неисправностей».
- Чтобы индивидуально настроить напитки по собственному вкусу, обращаться к параграфу «15.6 Индивидуальный подбор вкуса и количества».

15.4 Временное изменение вкуса кофе

Чтобы временно изменить вкус кофе, нажмите  (B8):

	СВЕРХЛЕГКИЙ
	ЛЕГКИЙ
	СРЕДНИЙ
	КРЕПКИЙ
	СВЕРХКРЕПКИЙ
	(см. «15.5 Приготовление кофе из предварительно молотого кофе»)

Примечание.

- Изменение вкуса не сохраняется, при следующей автоматической подаче прибор выберет ранее установленное значение.
- Если через несколько секунд после временного изменения вкуса не выполняется подача, вкус вернется к ранее заданному значению.

15.5 Приготовление кофе из предварительно молотого кофе



Внимание!





- Никогда не засыпайте молотый кофе в выключенный прибор во избежание его попадания вовнутрь машины и ее загрязнения. Это может привести к повреждению прибора.
- Никогда не засыпайте более 1 мерной ложки (C2), в противном случае это может привести к загрязнению внутренней части прибора или к засорению воронки (A4).



Примечание.



При использовании предварительно молотого кофе можно приготовить за раз только одну чашку кофе.

1. Несколько раз нажмите на значок  (B8), пока не загорится индикатор  (B6).
2. Убедитесь в том, что воронка не закупорена, затем высыпьте одну мерную ложку предварительно молотого кофе (рис. 12).
3. Поместите чашку под носиками узла подачи кофе (A19 — рис. 10).
4. Выберите желаемый кофе:

Рецепт	Количество
 Espresso (B10)	≈ 40 мл
 Espresso Lungo (B11)	≈ 120 мл
 Кофе (B12)	≈ 180 мл
 Long (B13)	≈ 160 мл

5. Начнется приготовление, на контрольной панели (B) останется гореть индикатор выбранного значка.

Внимание! В процессе приготовления кофе LONG .

На середине процесса приготовления индикатор  начнет мигать: добавьте еще одну мерную ложку предварительно молотого кофе и нажмите  OK (B15).

Примечание.

При подключенном режиме «Экономия энергии» может потребоваться несколько секунд для приготовления первой чашки кофе..

15.6 Индивидуальный подбор вкуса и количества

Машина имеет фабричные настройки для подачи кофе стандартного вкуса и количества (см. таблицу в параграфе «15.3 Приготовление кофе из кофе в зернах»).

Чтобы изменить кофе, выполните следующее:

1. Поместите под носиками узла подачи кофе (A19) достаточно большую чашку или стакан.
2. Нажмите  (B8) для выбора желаемого вкуса (см. параграф «15.4 Временное изменение вкуса кофе»).

3. Нажмите и удерживайте нажатым значок того вида кофе, в который требуется внести изменения. Значок начнет мигать, а также 4 раза мигнут все аварийные индикаторы.
4. Отпустите значок, он мигает, а прибор начинает подачу кофе.
5. Как только кофе в чашке достиг нужного уровня, еще раз нажмите на значок кофе.

Теперь вкус и количество кофе в чашке запрограммированы согласно новым настройкам.

16. ПРИГОТОВЛЕНИЕ КАПУЧИНО

Опасность ожогов!

В процессе данного приготовления выходит пар. Будьте осторожны, чтобы не получить ожогов.

1. Для капучино приготовьте кофе в большой чашке.
2. Налейте в емкость с ручкой, чтобы не обжечься, молоко из расчета около 100 граммов на каждую чашку капучино. При выборе емкости помните, что объем увеличится в 2 или в 3 раза.





Примечание.

Чтобы получить более густую и пышную пену, используйте обезжиренное или частично обезжиренное молоко прохладной температуры (приблизительно 5° C). Во избежание получения молока с небольшой пеной или с крупными пузырями всегда очищайте капучинатор согласно инструкциям из параграфа «16.1 Очистка капучинатора после применения».

3. Капучинатор (A20) можно слегка повернуть наружу, чтобы использовать емкости любых размеров.
4. Опустите капучинатор в емкость с молоком. Следите за тем, чтобы в жидкость не погрузилось кольцо регулятора черного цвета.

Внимание!

Не вращайте капучинатор принудительно (рис. 13), он может сломаться!

5. Нажмите значок  (B14). Индикатор  (B1) мигает, указывая, что прибор нагревается.
6. Когда прибор нагрелся, гаснет индикатор , а значок  мигает.
7. Поверните рукоятку пара/горячей воды  (A22) в положение I. Через несколько секунд из капучинатора выйдет пар, который придаст молоку пену и увеличит в объеме. Для получения еще более крепкой пены медленно поворачивайте емкость с молоком в направлении снизу вверх.

8. Когда получена нужная пена, остановите подачу пара путем установки рукоятки в положение 0.

Опасность ожогов!

Останавливайте подачу пара до того, как извлечь контейнер со вспененным молоком, чтобы избежать ошпаривания из-за брызг кипящего молока.

9. В ранее приготовленный кофе добавьте вспененное молоко. Добавьте сахар по вкусу и, по желанию, посыпьте пену небольшим количеством шоколадной крошки — капучино готов.

Примечание.

При подключенном режиме «Экономия энергии» для подачи пара может потребоваться несколько секунд ожидания.

16.1 Очистка капучинатора после применения

Очищайте капучинатор (A20) после каждого применения во избежание скопления остатков молока или закупорки.

Опасность ожогов!



Во время чистки из капучинатора выходит небольшое количество горячей воды. Следите за тем, чтобы на вас не попали брызги воды.

1. Слейте немного воды путем поворота рукоятки пара / горячей воды  (A22) в положение I. Затем остановите подачу, приведя рукоятку в положение 0.
2. Подождите несколько минут, пока капучинатор остынет. Поверните капучинатор против часовой стрелки и потяните его вниз (рис. 14).
3. Потяните вниз и снимите распылитель (A21 — рис. 15).
4. Убедитесь, что указанные стрелкой на рис. 16 отверстия не закупорены. При необходимости очистите их с помощью булавок.
5. Вставьте на место распылитель и установите на него капучинатор. Протолкните его вверх и поверните по часовой стрелке до зацепления.

17. ПОДАЧА ГОРЯЧЕЙ ВОДЫ

Внимание! Опасность ожогов

Не оставляйте прибор без присмотра, когда он выполняет подачу горячей воды. Трубка капучинатора (A20) во время подачи нагревается.

1. Поместите емкость под капучинатором (A20) как можно ближе, чтобы избежать брызг.
2. Поверните рукоятку пара/горячей воды  (A22) в положение I.
3. Чтобы вручную остановить подачу горячей воды, поверните рукоятку пара/горячей воды  в положение 0.

Примечание.

При подключенном режиме «Экономия энергии» для подачи горячей воды и пара может потребоваться несколько секунд ожидания.

18. ОЧИСТКА

18.1 Очистка кофемашины

Периодической очистке подлежат следующие части прибора:

- внутренняя система машины;
- контейнер для кофейной гущи (A11);
- поддон для сбора капель (A15) и поддон для сбора конденсата (A10);
- бачок для воды (A17);
- носики узла подачи кофе (A19);
- капучинатор (A20 — «16.1 Очистка капучинатора после применения»);
- воронка для засыпки предварительно молотого кофе (A4);
- заварочный блок (A8), доступен только после открытия служебной дверцы (A7);
- контрольная панель (B).

Внимание!

- Не используйте для очистки кофемашины растворители, абразивные чистящие средства или спирт. Суперавтоматы De'Longhi не требуют использования химических добавок для очистки.
- Ни один из компонентов прибора не предназначен для мойки в посудомоечной машине, за исключением решетки поддона (A14).
- Не используйте металлические предметы для удаления накипи или отложений кофе, поскольку они могут поцарапать металлические или пластмассовые поверхности.

18.2 Очистка внутреннего контура машины

В случае простоя более 3/4 дней строго рекомендуется перед началом использования включить машину и выполнить:

- 2–3 ополаскивания нажатием  (B15);
- подачу горячей воды в течение нескольких секунд (глава «17. Подача горячей воды»).

Примечание.

Естественно, что после выполнения данной очистки остается вода в контейнере для кофейной гущи (A11).

18.3 Чистка контейнера для кофейной гущи

Когда индикатор  (B2) мигает, необходимо опорожнить контейнер для гущи (A11) и очистить его. Пока контей-

нер для гущи не будет очищен, прибор не сможет готовить кофе. Прибор может сигнализировать о необходимости опорожнения контейнера и в том случае, когда он еще не заполнен до конца, но прошли 72 часа после первого приготовления. (Чтобы отсчет 72 часов выполнялся правильно, кофемашину ни в коем случае не следует выключать с помощью главного выключателя A6).

Внимание! Опасность ожогов

Если подаются несколько чашек капучино подряд, металлическая подставка для чашек (A12) нагревается. Дождитесь ее охлаждения и берите ее только за переднюю часть.

Чтобы выполнить очистку (на включенном приборе):

- Извлеките поддон для сбора капель (A15 — fig. 17), опорожните и очистите его.
- Опорожните и тщательно очистите контейнер для гущи (A11), удалите все имеющиеся на дне отложения.
- Проверьте состояние поддона красного цвета (A10) для конденсата и опорожните его при необходимости.

18.4 Очистка поддона для сбора капель и лотка сбора конденсата

Внимание!

Поддон для сбора капель (A15) снабжен индикатором-поплачком красного цвета (A13) уровня воды (рис. 18). До того, как такой индикатор выйдет за пределы подставки для чашек (A12), необходимо освободить поддон и очистить его. В противном случае вода может перелиться через край и повредить машину, опорную поверхность или окружающую зону.

Для извлечения поддона сбора капель:

1. Извлеките поддон для сбора капель и контейнер для кофейной гущи (A11 — рис. 17).
2. Снимите полочку для чашек (A12), решетку поддона (A14), слейте поддон для сбора капель и опорожните контейнер для гущи, вымойте все компоненты.
3. Проверьте состояние поддона красного цвета для конденсата (A10) и опорожните его при необходимости.
4. Поставьте на место поддон для сбора капель вместе с решеткой и контейнером для кофейной гущи.

Внимание!

При извлечении поддона для сбора капель обязательно опорожняйте контейнер для кофейной гущи, даже если он не заполнен до конца.

Если не выполнять такую операцию, то при последующих приготовлениях кофе контейнер для гущи переполнится, что приведет к засорению кофемашины.

18.5 Чистка внутренней части машины



Опасность поражения электрическим током!

Перед выполнением любой операции по очистке внутренних частей необходимо отключить прибор (см. главу «7. Выключение прибора») и отсоединить его от сети электропитания. Ни в коем случае не опускайте прибор в воду.

1. Периодически (примерно раз в месяц) проверяйте чистоту машины изнутри (для этого достаточно вынуть поддон для сбора капель А15). При необходимости удалите кофейные отложения кисточкой и губкой.
2. Соберите все остатки пылесосом (рис. 19).

18.6 Очистка бачка для воды

1. Периодически (приблизительно раз в месяц) и при каждой замене фильтра смягчения воды (С4) (если имеется) очистите бачок для воды (А17) влажной тряпкой с небольшим количеством мягкого моющего средства.
2. Снимите фильтр С4 (если имеется) и ополосните его под проточной водой.
3. Поставьте на место фильтр (если имеется), заполните бачок свежей водой и установите его на место.
4. (Только для моделей с фильтром смягчения воды) Подайте 100 мл воды.

18.7 Очистка носиков узла подачи кофе

1. Периодически очищайте носики узла подачи кофе (А19) губкой или тряпкой (рис. 20А).
2. Проверяйте, чтобы отверстия узла подачи кофе не были закупорены. При необходимости удалите кофейные отложения зубочисткой (рис. 20В).

18.8 Очистка воронки для засыпки предварительно молотого кофе

Периодически (приблизительно раз в месяц) проверяйте, чтобы воронка для засыпки предварительно молотого кофе (А4) не закупоривалась. При необходимости удалите кофейные отложения кисточкой.

18.9 Очистка заварочного блока

Заварочный узел (А8) необходимо чистить не реже одного раза в месяц.



Внимание!

Нельзя вынимать заварочный узел, когда прибор включен.

1. Убедитесь в том, что прибор правильно выполнил процедуру отключения (см. главу «7. Выключение прибора»).
2. Извлеките бачок для воды (А17).

3. Откройте дверцу заварочного узла (А7 — рис. 21), что находится сбоку справа.
4. Нажмите вовнутрь две цветные кнопки отсоединения и одновременно потяните заварочный блок наружу (рис. 22).
5. Опустите примерно на 5 минут заварочный узел в воду, затем прополощите его под краном.



Внимание!

ОПОЛАСКИВАТЬ ТОЛЬКО ВОДОЙ.

Запрещены моющие средства. Запрещена мойка в посудомоечной машине

Очищайте заварочный узел без использования моющих средств, чтобы не повредить его.

6. Кисточкой очистите гнездо заварочного узла от остатков кофе, которые можно увидеть через дверцу самого заварочного узла.
7. После очистки верните на место заварочный узел, вставив его в опору. Потом нажмите на PUSH до щелчка блокировки.



Примечание.

Если заварочный узел вставляется с трудом, необходимо (перед установкой на место) придать ему нужный размер, нажав на два рычага (рис. 23).

8. После установки узла убедитесь в том, что две цветные кнопки вышли наружу.
9. Закройте дверцу заварочного узла.
10. Установите на место бачок для воды.

19. УДАЛЕНИЕ НАКИПИ

Удалять накипь из машины следует тогда, когда на контрольной панели (В) мигает индикатор (В5), и горят

только значки **OK** (В15) и **ESC** (В14).

Если требуется сразу выполнить удаление накипи, нажмите



OK и следуйте указаниям из пункта 4.





Чтобы отложить удаление накипи, нажмите **ESC**, на дисплее индикатор мигает, напоминая, что прибор нуждается в очистке от накипи.



Внимание!



- Перед применением прочитайте инструкции и этикетку средства для удаления накипи на упаковке средства.
- Убедительно рекомендуется использовать только средство для удаления накипи компании De'Longhi. Использование неподходящих средств, а также нерегулярное удаление накипи могут вызвать неисправности, на которые не распространяется гарантия производителя.

Если требуется очистить машину от накипи, выполните следующее:

1. Выключите прибор (режим ожидания) нажатием кнопки  (A23 — рис. 7) (см. главу «7. Выключение прибора»).
2. Опорожните поддон для сбора капель (A15), контейнер для кофейной гущи (A11), вставьте их на место.
3. Удерживайте нажатым значок  (B8), пока не загорится индикатор  (B5) и значки  ESC и 
OK.
4. Полностью слейте воду из бачка для воды (A17) и снимите, если имеется, фильтр для смягчения воды (C4).
5. Залейте в бачок для воды средство для удаления накипи (C3) до уровня A (соответствует упаковке на 100 мл), указанного на внутренней поверхности бака. Затем добавьте литр воды до уровня B (рис. 24). Установите бачок для воды на машину.
6. Под капучинатором (A20) и под узлом подачи кофе (A19) поместите емкость минимальным объемом 1,8 литров (рис. 25).









Внимание! Опасность ожогов

Из капучинатора и из узла подачи кофе выходит горячая вода с кислотой. Следите за тем, чтобы на вас не попал такой раствор.

7. Нажмите значок  **OK** для подтверждения заливки раствора для удаления накипи. Запустится программа по удалению накипи.
8. Через несколько минут значок  **ESC** (B14) начнет мигать, указывая на необходимость повернуть рукоятку пара/горячей воды  (A22) в положение I.
9. После установки рукоятки в положение I запускается программа удаления накипи. Раствор для удаления накипи выходит из капучинатора. Автоматически выполняется ряд ополаскиваний в установленные промежутки, чтобы удалить остатки отложений внутри машины.

Примерно через 35 минут прибор останавливает процесс удаления накипи, индикатор  (B3) мигает.

10. Теперь прибор готов к процессу ополаскивания свежей водой. Опорожните емкость для сбора раствора для удаления накипи и извлеките бачок для воды, опорожните его, ополосните проточной водой, заполните чистой водой до отметки MAX и установите бачок на место.
11. Установите опорожненную емкость для сбора раствора для удаления накипи под узлом подачи кофе и под капучинатором (рис. 25).

12. Нажмите значок  **OK**:  **ESC** мигает, указывая на необходимость установки рукоятки пара/горячей воды  в положение 0.
 13. Поверните рукоятку пара/горячей воды  в положение 0 для начала ополаскивания. Из узла подачи кофе выходит горячая вода.
 14. По истечении заданного времени мигает  **ESC**. Поверните рукоятку в положение I: подача продолжится из капучинатора. Когда вода в бачке закончилась, загорается индикатор  (B3).
 15. Теперь прибор готов ко второму процессу ополаскивания свежей водой. Опорожните емкость для сбора воды ополаскивания и извлеките бачок для воды, опорожните его, ополосните проточной водой, заполните чистой водой до отметки MAX, установите на место фильтр для смягчения воды (если был ранее снят) и установите бачок на машину.
 16. Поместите опорожненную емкость для сбора воды ополаскивания под капучинатором.
 17. Нажмите значок  **OK**: прибор вернется к ополаскиванию только из капучинатора.
 18. Когда вода в бачке закончилась, индикатор  мигает.
 19. Слейте емкость, использованную для сбора воды ополаскивания, извлеките бачок и залейте в него свежую воду до отметки MAX, вставьте бачок на машину. Значок  **ESC** мигает.
 20. Поверните рукоятку в положение 0.
 21. Слейте и установите на место поддон для сбора капель (A15) и контейнер для гущи (A11).
- Операция по удалению накипи завершена.

Примечание.

- Если цикл удаления накипи завершился неправильно (например, из-за отсутствия подачи электроэнергии), рекомендуется повторить цикл.
- Естественно, что после завершения цикла удаления накипи остается вода в контейнере для кофейной гущи (A11).
- Прибор требует третье ополаскивание, если бачок для воды не заполнен до отметки Max. Это делается для того, чтобы гарантировать отсутствие средства для удаления накипи во внутренних контурах прибора.









20. НАСТРОЙКА ЖЕСТКОСТИ ВОДЫ

Индикатор  (B5) загорается через определенный период работы, продолжительность которого зависит от жесткости воды.





Прибор имеет фабричные настройки на 4-й уровень жесткости воды. По желанию можно запрограммировать прибор на основании фактической жесткости воды в разных регионах. Таким образом увеличивается интервал проведения операции по удалению накипи.

20.1 Измерение жесткости воды

1. Снимите упаковку с индикаторной полоски (C1) из комплекта поставки TOTAL HARDNESS TEST, к ней прилагаются инструкции на английском языке.
2. Полностью погрузите полоску в стакан воды на одну секунду.
3. Достаньте полоску из воды и отряхните ее. Приблизительно через минуту появятся 1, 2, 3 или 4 красных квадрата в зависимости от жесткости воды. Каждый квадрат соответствует одному уровню.

Индикаторная полоска	Жесткость воды	Соответствующая настройка
	низкая	
	средняя	
	высокая	
	максимальная	

20.2 Настройка жесткости воды

1. Машина выключена (в режиме ожидания), но главный выключатель нажат (рис. 1).
2. Удерживайте нажатым значок  (B9), пока не загорятся значки на контрольной панели (B).
3. Нажмите значок  (B8).
4. Выберите уровень жесткости воды повторным нажатием значка .
5. Нажмите значок  ОК (B15) для подтверждения (или  ESC (B14) для выхода без подтверждения изменений). Индикаторы гаснут.

Теперь на машине задан новый уровень жесткости воды.

21. ФИЛЬТР ДЛЯ СМЯГЧЕНИЯ ВОДЫ

Некоторые модели оснащены фильтром для смягчения воды (C4). Если в приобретенной вами модели такой фильтр отсутствует, мы рекомендуем приобрести его в сервисных центрах De'Longhi.



Процедура правильного использования фильтра приводится в инструкциях далее.

21.1 Установка фильтра

1. Достаньте фильтр (C4) из упаковки. Диск календаря отличается в зависимости от типа фильтра (рис. 26).
2. Поверните диск с календарем так, чтобы появились следующие два месяца использования.

Примечание.

Срок действия фильтра составляет два месяца при нормальном использовании прибора. Если прибор простаивает с уже установленным в нем фильтром, максимальный срок равен 3-м неделям.

3. Чтобы активировать фильтр, нужно залить водопроводную воду в отверстие фильтра, как показано на рис. 27, чтобы вода выходила из боковых отверстий в течение одной минуты.
4. Достаньте бачок (A17) из машины и заполните его водой.
5. Вставьте фильтр в бачок с водой и полностью опустите его на десять секунд, наклоня и слегка нажимая на него для удаления воздушных пузырей (рис. 28).
6. Вставьте фильтр в специальное гнездо (A18) и нажмите до упора (рис. 29).
7. Закройте бачок крышкой (A16 — рис. 30) и установите его на машину.
8. Поместите под капучинатором/узлом подачи горячей воды (A20) емкость (мин. объем 500 мл).
9. Подайте горячую воду поворотом рукоятки пара/горячей воды  (A22) в положение I.
10. Подайте не менее 500 мл воды, затем поверните рукоятку пара/горячей воды  в положение 0.

Теперь фильтр работает, и можно использовать кофемашину далее.

21.2 Замена фильтра

Через два месяца использования (см. календарь) или в случае простоя прибора на протяжении 3 недель необходимо заменить фильтр:

1. Достаньте бачок (A17) и отработанный фильтр (C4).
2. Достаньте из упаковки новый фильтр и выполните действия из пункта 2 до пункта 10 предыдущего параграфа.

Теперь новый фильтр работает, и можно использовать кофемашину далее.

22. ТЕХНИЧЕСКИЕ ДАННЫЕ

Давление:	1,5 мПа (15 бар)
Макс. емкость бачка для воды:	1,8 л
Размеры LxPxH:	240x440x360 мм
Длина шнура:	1150 мм
Вес: 9,2 кг	
Макс. емкость контейнера для зерен:	300 г



Данный прибор соответствует Европейскому регламенту 1935/2004 о материалах, предназначенных для контакта с пищевыми продуктами.

23. ТЕХНИЧЕСКИЕ ХАРАКТЕРИСТИКИ

Тип изделия см. заводскую табличку на корпусе устройства

Модель	“
Напряжение	“
Частота	“
Мощность	“

Изготовлено в Италии

De'Longhi Appliances s.r.l.

via L.Seitz, 47 31100 Treviso Italy

Де'Лонги Апплайансиз с.р.л.

Виа Л. Зейц, 47 31100 Тревизо Италия

Импортер на территории РФ, Беларуси и Казахстана:

ООО «Делонги»

127055 Россия, г. Москва, ул. Сушѐвская, д. 27, стр. 3

Тел. +7 (495) 781-26-76









Изделие использовать по назначению в соответствии с руководством по эксплуатации. Срок службы изделия составляет 5 года с даты продажи потребителю.







Дату изготовления изделия можно определить по серийному номеру, расположенному на / или вблизи заводской таблички изделия (Сер. № ASSCC, где А – последняя цифра года изготовления, SS – производственная неделя, CC – дата печати, рассчитанная автоматически с 1992 г. Пример: Сер. № 30411xxx, год изготовления – 2003, производственная неделя – 4).



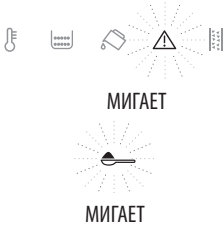



24. ЗНАЧЕНИЕ СВЕТОВЫХ ИНДИКАТОРОВ

ПОКАЗАННЫЕ ИНДИКАТОРЫ	ВОЗМОЖНАЯ ПРИЧИНА	РЕШЕНИЕ
<p>МИГАЕТ</p>	Недостаточно воды в бачке (A17).	Заполните бак водой и (или) правильно установите его, нажав до упора, пока не услышите щелчок.
<p>ГОРИТ РОВНО</p>	Бачок для воды (A17) не вставлен или вставлен неправильно.	Правильно установите бачок, нажав до упора, пока не услышите щелчок.
<p>МИГАЕТ</p>	Контейнер для кофейной гущи (A11) переполнен.	Опорожните контейнер для кофейной гущи и поддон для сбора капель (A15), очистите их и установите на место (рис. 16). Важно: во время извлечения поддона для сбора капель обязательно опорожняйте контейнер для кофейной гущи, даже если он не полон. Если не выполнять такую операцию, то при последующих приготовлениях кофе контейнер для гущи переполнится, что приведет к засорению кофемашины.

 <p>ГОРИТ РОВНО</p>	<p>После очистки не был установлен контейнер для кофейной гущи (A11).</p>	<p>Снимите поддон для сбора капель (A15) и установите контейнер для кофейной гущи.</p>
 <p>ГОРИТ РОВНО</p>  <p>МИГАЕТ</p>	<p>Закончился кофе в зернах.</p> <p>Засорена воронка для предварительно молотого кофе (A4).</p>	<p>Наполните контейнер для зерен (A3 — рис. 9).</p> <p>Опорожните воронку с помощью кисточки, как описано в пар. «18.8 Очистка воронки для засыпки предварительно молотого кофе».</p>
 <p>ГОРИТ РОВНО</p>  <p>МИГАЕТ</p>	<p>Была выбрана функция «предвар. молотый кофе», но в воронку (A4) не был засыпан предварительно молотый кофе.</p> <p>Засорена воронка для предварительно молотого кофе (A4).</p>	<p>Засыпьте предварительно молотый кофе в воронку (рис. 12) или отмените функцию предварительно молотого кофе.</p> <p>Опорожните воронку с помощью кисточки, как описано в пар. «18.8 Очистка воронки для засыпки предварительно молотого кофе».</p>
 <p>МИГАЕТ</p>	<p>Напоминает о необходимости удаления накипи из машины</p>	<p>Необходимо как можно быстрее выполнить программу по удалению накипи, описанную в главе «19. Удаление накипи».</p>
 <p>МИГАЕТ</p>  <p>МИГАЕТ</p>	<p>Слишком мелкий помол, кофе выходит медленно или не выходит вообще.</p>	<p>Повторите подачу кофе и поверните рукоятку регулировки степени помола (A5 — рис. 8) на одно деление в сторону цифры 7 по часовой стрелке, когда кофемолка находится в работе. Если после приготовления 2 чашек подача будет по-прежнему слишком слабой, повторите регулировку, поворачивая ручку еще на одно деление (см. пар. «15.1 Регулировка кофемолки»). Если проблема не устранена, убедитесь, что бачок для воды (A17) вставлен до упора, поверните рукоятку подачи горячей воды/пара (A22) в поз. I и слейте немного воды, пока струя не будет непрерывной.</p>
	<p>Если имеется фильтр смягчения воды (C4), образование воздушного пузыря в системе может блокировать подачу.</p>	<p>Подайте немного воды, повернув рукоятку пара (A22) в поз. I, пока струя не станет равномерной.</p>

 <p>МИГАЕТ</p> <p>МИГАЕТ</p>	<p>Слишком мелкий помол используемого молотого кофе, поэтому кофе выходит медленно или не выходит вообще.</p> <p>Если имеется фильтр смягчения воды (С4), образование воздушного пузыря в системе может блокировать подачу.</p>	<p>Повторите подачу кофе с использованием меньшего количества предварительно молотого кофе или другого сорта. Если проблема не устранена, убедитесь, что бачок для воды (А17) вставлен до упора, поверните рукоятку подачи пара/горячей воды (А22) в поз. I и слейте немного воды, пока струя не будет непрерывной.</p> <p>Подайте немного воды, повернув рукоятку пара (А22) в поз. I, пока струя не станет равномерной.</p>
 <p>МИГАЕТ</p> <p>ГОРИТ РОВНО</p>	<p>Запрос кофе LONG из предварительно молотого кофе.</p>	<p>Засыпьте в воронку (А4) одну мерную ложку (С2) предварительно молотого кофе и нажмите  ОК (В15) для продолжения и завершения приготовления.</p>
 <p>РОВНО</p> <p>ГОРИТ</p> <p>МИГАЕТ</p>	<p>Было использовано слишком большое количество кофе.</p>	<p>Выберите более легкий вкус нажатием  (В8) или уменьшите количество предварительно молотого кофе.</p>
 <p>МИГ. + МИГ.</p> <p>МИГАЕТ</p>	<p>Гидросистема пуста.</p>	<p>Поверните рукоятку подачи пара/горячей воды (А22) в положение I, пока подача не остановится. Затем приведите рукоятку в положение O. Если сигнал подается во время подачи горячей воды или пара, приведите рукоятку в положение O. Поверните рукоятку подачи пара/горячей воды в положение I, пока подача не остановится. Затем приведите рукоятку в положение O. Если проблема не решена, убедитесь, что бачок для воды (А17) вставлен до упора.</p>
 <p>ГОРИТ РОВНО</p>	<p>Прибор внутри слишком загрязнен.</p>	<p>Тщательно очистите прибор, как описано в гл. «18. Очистка». Если после очистки сообщение продолжает отображаться, обратитесь в центр технической поддержки.</p>

 <p style="text-align: center;">МИГАЕТ</p>	<p>После очистки не был установлен на место заварочный узел (A8).</p>	<p>Вставьте заварочный узел, как описано в пар. «18.9 Очистка заварочного узла».</p>
 <p style="text-align: center;">МИГАЕТ</p>	<p>Обозначает необходимость повернуть рукоятку пара/горячей воды (A22).</p>	<p>Поверните рукоятку пара/горячей воды.</p>
 <p style="text-align: center;">МИГАЕТ</p> 	<p>Указывает, что необходимо удалить накипь из машины.</p>	<p>Необходимо как можно быстрее выполнить программу по удалению накипи (см главу «19. Удаление накипи»).</p>

25. УСТРАНЕНИЕ НЕИСПРАВНОСТЕЙ

Ниже перечислены некоторые возможные неисправности.

Если проблема не может быть устранена описанным образом, необходимо обратиться в центр технической поддержки.

НЕИСПРАВНОСТЬ	ВОЗМОЖНАЯ ПРИЧИНА	РЕШЕНИЕ
<p>Кофе не горячий.</p>	<p>Чашки не были предварительно нагреты.</p>	<p>Подогрейте чашки путем их ополаскивания горячей водой (примечание: можно использовать функцию горячей воды).</p>
	<p>Внутренняя система машины охладилась, так как после последнего приготовления кофе прошло более 2–3 минут.</p>	<p>Перед приготовлением кофе нагрейте внутреннюю систему с помощью ополаскивания нажатием значка  (B15).</p>
	<p>Задана слишком низкая температура кофе.</p>	<p>Задайте в меню более высокую температуру (см. главу «9 Настройка температуры»).</p>
<p>Кофе недостаточно крепкий или мало пенки.</p>	<p>Слишком крупный помол кофе.</p>	<p>Поверните рукоятку регулировки помола (A5) на одно деление в сторону цифры 1 против часовой стрелки во время работы кофемолки (рис. 8). Изменяйте регулировку по одной отметке за раз до получения желаемой подачи. Результат замечен только после приготовления 2 порций кофе (см. пар. «15.1 Регулировка кофемолки»).</p>
	<p>Не подходит тип кофе.</p>	<p>Используйте тип кофе для кофемашин эспрессо.</p>

Кофе выходит слишком медленно или по каплям.	Слишком мелкий помол кофе.	Поверните рукоятку регулировки степени помола (A5) на одно деление в сторону цифры 7 по часовой стрелке во время работы кофемолки (рис. 8). Изменяйте регулировку по одной отметке за раз до получения желаемой подачи. Результат заметен только после приготовления 2 порций кофе (см. пар. «15.1 Регулировка кофемолки»).
Прибор не подает кофе.	Прибор обнаружил загрязнения внутри, индикатор  (B1) мигает	Подождите, пока прибор не придет в режим готовности, а затем вновь выберите желаемый напиток. Если проблема не устранена, обратитесь в сервисный центр.
Заварочный узел (A8) нельзя снять	Выключение не было выполнено правильно	Выполните выключение нажатием кнопки  (A23) (см. гл. «7. Выключение прибора»).
После завершения удаления накипи прибор требует третье ополаскивание	В процессе двухциклов ополаскивания бачок не был наполнен до отметки MAX.	Во избежание перелива воды слейте сначала поддон для сбора капель (A15), затем выполните запрос прибора.
Вспененное молоко сильно пузырится.	Молоко недостаточно холодное или не частично обезжиренное.	Используйте полностью обезжиренное или частично обезжиренное молоко прохладной температуры (около 5°C). Если желаемый результат не достигнут, попробуйте молоко другой марки.
Молоко не вспенивается.	Капучинатор (A22) и распылитель пара/горячей воды (A21) загрязнены.	Выполните очистку, как указано в пар. «16.1 Очистка капучинатора после применения».
Во время использования прерывается подача пара.	Подача пара прервана предохранительным устройством.	Подождите несколько минут, затем вновь включите функцию пара.
Прибор не включается	Штепсель не включен в розетку.	Подключите штепсель в розетку питания (рис. 1).
	Не нажат главный выключатель (A6).	Нажмите главный выключатель (рис. 1).
Кофе не выходит из одного или обоих носиков узла подачи.	Носики узла подачи кофе (A19) закупорены.	Выполните очистку узлов подачи, как указано в пар. «18.7 Очистка носиков узла подачи кофе».