



CAFFEO®

SOLO® & perfect & milk



DE	Bedienungsanleitung	4	FI	Käyttöohje	119
EN	Operating Instructions	17	RU	Руководство по эксплуатации	132
FR	Mode d'emploi	30	PL	Instrukcja obsługi	147
NL	Gebruiksaanwijzing	43	HU	Használati utasítás	160
ES	Manual de instrucciones	56	UA	Інструкція з експлуатації	173
IT	Istruzioni per l'uso	69	GR	Οδηγίες χρήσης	187
DA	Betjeningsvejledning	82	ZH-CN	操作手册	202
SV	Bruksanvisning	94	ZH-TW	操作手冊	211
NO	Bruksanvisning	107	KO	사용 설명서	221

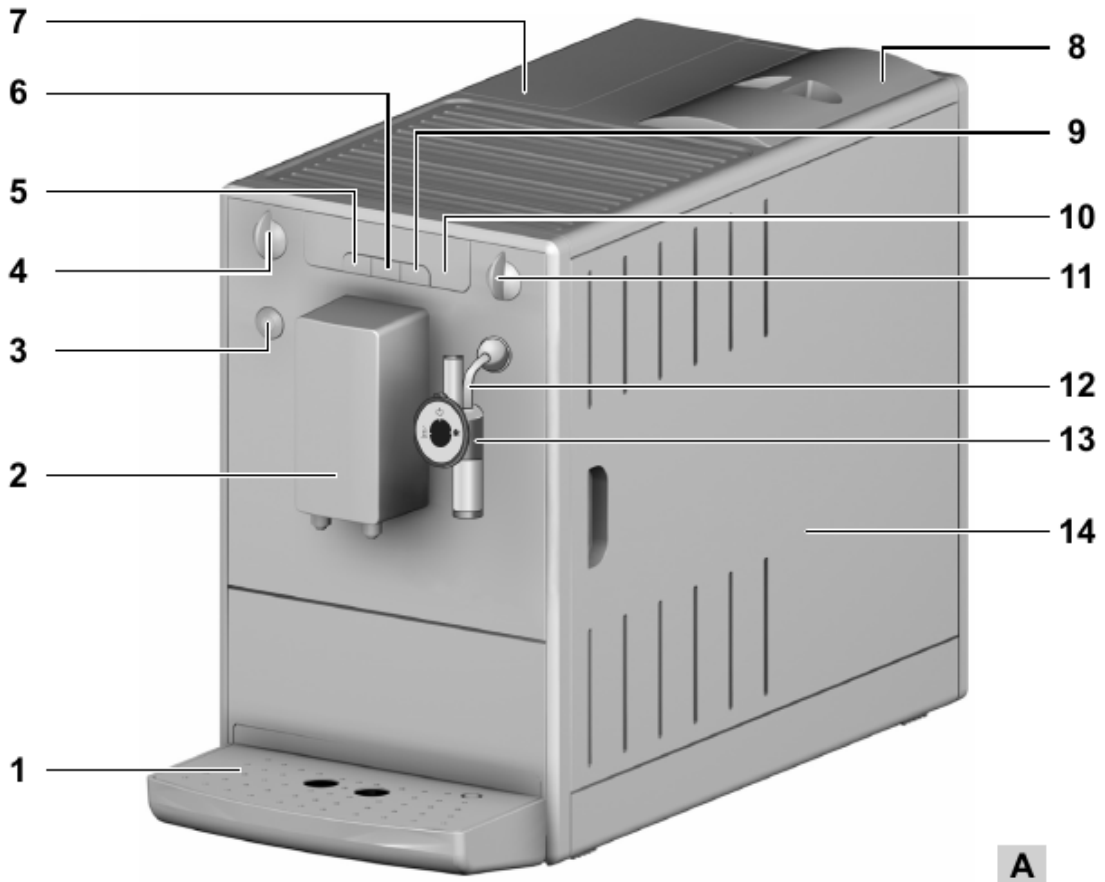

DE

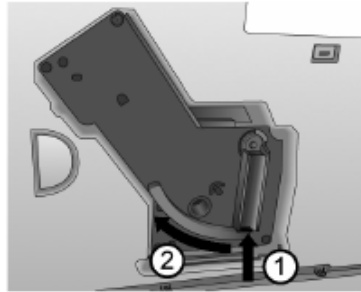

B

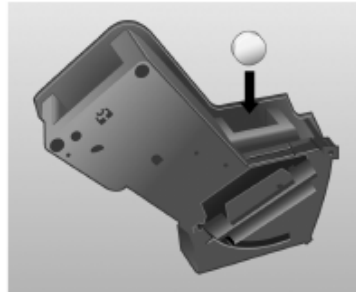

C



D



E

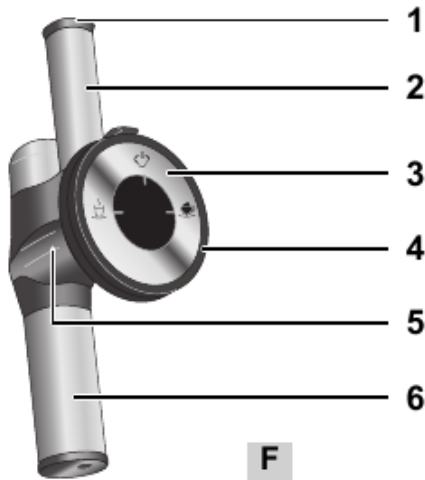

F

Указания по технике безопасности

Внимательно прочтите руководство по эксплуатации и следуйте изложенным в нем указаниям.

Аппарат предназначен для бытового применения, а не для коммерческого использования.

Любой другой вид применения считается применением не по назначению и может стать причиной получения травм и причинения материального ущерба. Фирма Melitta® не несет ответственность за повреждения, причиной которых стало применение аппарата не по назначению.



Аппарат выполнен в соответствии со следующими европейскими директивами:

- 2006 / 95 / EG (низкое напряжение),
- 2004 / 108 / EG (электромагнитная совместимость),
- 2011 / 65 / EU (Директива об ограничении применения опасных веществ в электрических и электронных приборах),
- 2009 / 125 / EG (Экодизайн/ энергопотребляющая продукция).

Аппарат произведен в соответствии с современным уровнем техники.

Тем не менее, существуют остаточные риски.

Во избежание опасности необходимо соблюдать указания по технике безопасности. Фирма Melitta® не несет ответственность за повреждения, обусловленные несоблюдением указаний по технике безопасности.

Предупреждение!

Опасность, обусловленная электрическим током

В случае повреждения аппарата или сетевого кабеля существует опасность поражения электрическим током, представляющим угрозу Вашему здоровью.

Соблюдайте следующие указания по технике безопасности, чтобы избежать угрозы поражения электрическим током:

- Запрещается использовать поврежденный сетевой кабель.
- Замена поврежденного сетевого кабеля должна выполняться исключительно изготовителем, его службой по работе с клиентами, или лицом, имеющим соответствующую квалификацию.

- Запрещается открывать кожухи, привинченные болтами к корпусу аппарата.
- Используйте аппарат только в технически исправном состоянии.
- Ремонт поврежденного аппарата должен выполняться исключительно в авторизованной мастерской. Запрещается самостоятельно выполнять ремонт аппарата.
- Запрещается вносить изменения в конструкцию и порядок функционирования аппарата, его компонентов и принадлежностей.
- Не допускайте погружения аппарата в воду.

! Предупреждение!

Опасность получения ожога

Подаваемая жидкость и пар могут быть очень горячими. Детали аппарата также могут нагреваться до очень высокой температуры.

Соблюдайте следующие указания по технике безопасности, чтобы предотвратить опасность получения ожога:

- Не допускайте попадания подаваемых горячих жидкостей и пара на кожу.

- Во время работы аппарата не прикасайтесь к насадкам на выпускном отверстии.

! Предупреждение!

Общая безопасность

Соблюдайте следующие указания по технике безопасности, чтобы предотвратить опасность травмирования или причинения материального ущерба:





- Запрещается касаться внутренних деталей аппарата в процессе его работы.
- Храните аппарат и сетевой кабель в месте, недоступном для детей младше 8 лет.
- Данный аппарат может использоваться детьми младше 8 лет, а также лицами с ограниченными физическими и психическими возможностями, либо лицами, не имеющими соответствующих знаний и опыта, только под надзором или после получения необходимых инструкций по обращению с данным аппаратом и осведомления о связанных с этим видах опасности.

RU

- Детям запрещается играть с аппаратом. Чистка и пользовательское техническое обслуживание должны выполняться только лицами старше 8 лет. Дети старше 8 лет должны выполнять чистку и пользовательское техническое обслуживание только под надзором старших.
- Оставляя аппарат на длительное время без присмотра, отсоедините его от сети электропитания.

Краткий обзор

Рисунок А

1	Поддон для сбора капель с подставкой под чашки и емкостью для остатков кофе, а также индикатор заполнения поддона для сбора капель
2	Устройство подачи кофе с регулировкой по высоте
3	Кнопка «Вкл./Выкл.» 
4	Регулятор количества кофе
5	Кнопка приготовления кофе 
6	Кнопка крепости кофе 
7	Резервуар для воды
8	контейнер для кофейных зерен
9	Кнопка подачи пара 
10	Дисплей
11	Вентиль для подачи молочной пены и горячей воды
12	трубка для подачи пара

13	Cappuccinatore
14	Правая часть кожуха (съёмная, под ней расположены регулятор тонкости помола, блок заваривания и заводская табличка)

Рисунок Б

1	Вентиль для всасывания воздуха
2	Трубка для всасывания воздуха
3	Поворотный регулятор
4	Соединение для молочного шланга
5	Соединительный элемент
6	Форсунка для молочной пены / горячей воды

Дисплей

	горит	Аппарат готов к работе
	мигает	Аппарат нагревается или идет приготовление кофе
	горит	Замените фильтр для воды Melitta® Claris®
	мигает	Выполняется замена фильтра
	горит	Наполните резервуар для воды
	мигает	Установите на место резервуар для воды

	горит	Опорожните поддон для сбора капель и емкость для остатков кофе.
	мигает	Вставьте поддон для сбора капель и емкость для остатков кофе.
	горит	1 зерно: некрепкий 2 зерна: средний 3 зерна: крепкий
	мигает	Заполните контейнер для кофейных зерен; мигание прекращается после следующего приготовления кофе.
	горит	Выполните очистку аппарата
	мигает	Выполняется встроенная программа чистки
	горит	Выполните удаление накипи из аппарата
	мигает	Выполняется встроенная программа для удаления накипи
	горит	Готовность к вспениванию
	мигает	Выполняется подача молочной пены или горячей воды





Перед первым использованием

Общие указания

- Используйте только чистую воду без углекислоты.
- Определите жесткость используемой воды с помощью прилагаемой тестовой полоски и настройте жесткость воды („Жесткость воды и фильтр для воды“, стр. 138).

Указание для первого включения

При первом включении из аппарата требуется выпустить воздух. При этом аппарат разрешается включать только без фильтра для воды Melitta® Claris® и с полностью заполненным резервуаром для воды.

- Установите капучинатор **13** до упора на трубку для подачи пара **12**.
- Поставьте емкость под капучинатор **13**.
- Нажмите кнопку , чтобы включить аппарат. На дисплее загорается .
- Поверните переключатель вентиля **11** по часовой стрелке до упора. На дисплее мигает . В емкость стекает вода.
- Если на дисплее горит , поверните переключатель вентиля **11** против часовой стрелки до упора.
- Аппарат готов к работе.
- После первого включения при необходимости вставьте фильтр Melitta® Claris® (см. стр. 139).

RU

Начало эксплуатации аппарата

Ввод в эксплуатацию

Предупреждение!

Опасность пожара и поражения электрическим током при неправильном сетевом напряжении, неправильном подключении, повреждении контактов и сетевого кабеля

– Убедитесь в том, что сетевое напряжение соответствует напряжению, указанному на заводской табличке аппарата. Заводская табличка располагается на правой стороне аппарата под кожухом (рис. **A, 14**).

– Убедитесь в том, что сетевая розетка соответствует действующим стандартам по электробезопасности. В случае сомнений обратитесь к профессиональному электрику.

– Ни в коем случае не используйте поврежденные сетевые кабели (поврежденная изоляция, оголенные провода).



- Установите аппарат на устойчивую, ровную и сухую поверхность с достаточным свободным пространством вокруг него (не менее 10 см).
- Установите капучинатор **13** до упора на трубку для подачи пара **12**.
- Вставьте штепсельную вилку сетевого кабеля в соответствующую розетку.
- Снимите крышку контейнера для кофейных зерен **8**.
- Заполните контейнер подходящими кофейными зернами.
- Закройте крышку.

- Откиньте крышку резервуара для воды **7** вверх и извлеките его из аппарата по направлению вверх.
- Заполните резервуар для воды свежей водопроводной водой максимум до отметки «max».
- Вставьте резервуар для воды в аппарат.
- Поставьте емкость под устройство подачи кофе **2**.
- Нажмите кнопку «Вкл./Выкл.» , чтобы включить или выключить аппарат. При необходимости аппарат выполняет автоматическую промывку.

приготовление

- Ежедневно заполняйте свежей водой резервуар для воды. В нем всегда должно быть достаточно воды для работы аппарата.
- Контейнер для зерен рекомендуется заполнять смесями зерен для эспрессо или автоматических аппаратов. Не используйте глазированные, карамелизованные или обработанные иными содержащими сахар добавками зерна.

Настройка получаемого количества и крепости

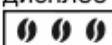
- Поверните регулятор количества кофе **4** для плавной настройки получаемого количества. Регулятор до упора влево = 30 мл на чашку
Регулятор до упора вправо = 220 мл на чашку
Нажимайте кнопку , пока не будет установлена требуемая крепость кофе. На крепость указывает количество кофейных зерен на дисплее **10** (от  = некрепкий до  = крепкий).

Приготовление кофе или эспрессо

Одновременно можно приготовить одну или две чашки.

- Включите аппарат.
- Поставьте одну или две чашки под устройство подачи кофе.
- *Приготовление одной чашки:* нажмите кнопку ☞☞ *один раз.*
- *Приготовление двух чашек:* нажмите кнопку ☞☞ *два раза.*
- Нажмите кнопку еще раз, чтобы прервать приготовление кофе.

Приготовление молочной пены и подогрев молока или воды

Предупреждение!

Опасность ожога горячим паром или горячей трубкой для подачи пара





- Следует избегать любого контакта с выходящим паром.
- Избегайте прямого контакта кожи с горячей водой и горячей трубкой для подачи пара.
- Ни в коем случае не касайтесь трубки для подачи пара во время ее использования или сразу после него.

С помощью капучинатора можно приготавливать молочную пену, нагревать молоко или получать горячую воду.





Вспененное молоко можно приготовить для чашки непосредственно из молочного пакета или какой-либо емкости.

Приготовление молочной пены

По возможности следует использовать холодное молоко с высоким содержанием белка.

- Включите аппарат.
- Погрузите шланг капучинатора **13** непосредственно в молоко.
- Нажмите кнопку . Во время нагрева аппарата мигает . После нагрева горит .
- Установите поворотный регулятор (рис. **F, 3**) в положение «Молочная пена» (символ  направлен вверх).
- Поверните переключатель вентиля **11** по часовой стрелке до упора. Мигает . Приготавливается молочная пена.
- Поверните переключатель вентиля **11** против часовой стрелки до упора. Приготовление завершено.
- Промывайте капучинатор после каждого использования.



Нагрев молока

- Включите аппарат.
- Погрузите шланг капучинатора **13** непосредственно в молоко.
- Нажмите кнопку . Во время нагрева аппарата мигает . После нагрева горит .
- Установите поворотный регулятор (рис. **F, 3**) в положение «Горячее молоко» (символ  направлен вверх).
- Поверните переключатель вентиля **11** по часовой стрелке до упора. Мигает . Выполняется подогрев молока.
- Поверните переключатель вентиля **11** против часовой стрелки до упора. Подогрев завершен.
- Промывайте капучинатор после каждого использования.

Промывка капучинатора



Необходимо регулярно выполнять очистку капучинатора («Очистка капучинатора», стр. 139).

Рекомендуется еженедельно промывать капучинатор с использованием средства для очистки от остатков молока Melitta®. Вместо чистой воды следует использовать раствор этого средства.

- Включите аппарат.
- Наполните емкость чистой водой наполовину.
- Поставьте емкость под капучинатор. При этом шланг капучинатора должен быть погружен в воду.
- Установите поворотный регулятор (рис. F, 3) в положение «Молочная пена» (символ  направлен вверх).
- Поверните переключатель вентиля 11 по часовой стрелке до упора. Закройте переключатель вентиля, когда начнет выходить чистая смесь воды и пара.
- Подождите 30 секунд или нажмите кнопку , чтобы перейти в стандартный режим работы.

Получение горячей воды

За один раз можно получить максимум 150 мл горячей воды. Для получения большего количества процедуру требуется повторить еще раз.

- Включите аппарат.
- Установите поворотный регулятор (рис. F, 3) в положение «Горячая вода» (символ  направлен вверх).
- Поставьте емкость под капучинатор.
- Поверните переключатель вентиля 11 по часовой стрелке до упора. Мигает . В емкость стекает горячая вода.

- Поверните переключатель вентиля 11 против часовой стрелки до упора.

Жесткость воды и фильтр для воды

Правильная настройка жесткости воды необходима, чтобы аппарат мог своевременно подать сигнал о необходимости удаления накипи. На заводе аппарат настроен на уровень жесткости воды 4.





После установки фильтра для воды Melitta® Claris® автоматически настраивается степень жесткости 1.





Фильтр для воды Melitta® Claris®

Фильтр для воды Melitta® Claris® отфильтровывает известь и другие вредные вещества из воды. Фильтр необходимо менять через каждые 2 месяца, но не позднее того момента, когда на дисплее будет отображаться . Фильтры для воды можно приобрести в специализированных магазинах.

Установка фильтра для воды

Во время всего процесса замены мигает .







- Перед установкой положите фильтр для воды на несколько минут в стакан с водопроводной водой.
- Выключите аппарат.
- Нажмите кнопки  и  и удерживайте их около 3 секунд, затем отпустите. На дисплее отображается .
- Опорожните поддон для сбора капель и вставьте его без емкости для остатков кофе. Горит .
- Извлеките резервуар для воды 7 из аппарата по направлению вверх.
- Опорожните резервуар для воды.



- Вкрутите фильтр для воды в резьбовое отверстие в дне резервуара для воды.
- Заполните резервуар для воды свежей водопроводной водой до отметки «max».
- Вставьте резервуар для воды в аппарат. Горит .
- Поставьте емкость для остатков кофе под капучинатор **13**.
- Поверните переключатель вентиля **11** по часовой стрелке до упора. На дисплее мигает . В емкость стекает вода.
- Если на дисплее горит , поверните переключатель вентиля **11** против часовой стрелки до упора.
- Аппарат готов к работе. Горит  и . Параметр жесткости воды установлен на степень жесткости 1.
- Опорожните и вставьте емкость для остатков кофе.

После установки фильтра для воды при первой промывке вода может быть мутной, так как из фильтра вымывается избыточный активированный уголь. После этого вода снова будет чистой.

Настройка жесткости воды

К аппарату прилагается тестовая полоска для определения жесткости воды.

- С помощью тестовой полоски определите жесткость водопроводной воды.
- Включите аппарат.
- Одновременно нажмите кнопки   и  и удерживайте их более 2 секунд. Быстро мигает .
- Нажмите кнопку  , чтобы отобразить меню для настройки жесткости воды. Горит .

- Настройте определенную жесткость воды нажатием кнопки . На выбранную жесткость воды указывает количество кофейных зерен .

Жесткость воды	°d	°e	°f
1: 	0-10	0-13	0-18
2:  	10-15	13-19	18-27
3:   	15-20	19-25	27-36
4: Мигает   	>20	>25	>36

- Нажмите кнопку , чтобы подтвердить выбор.

Уход и очистка

Предупреждение!

- Извлеките вилку из розетки перед очисткой.
- Никогда не погружайте аппарат в воду.
- Не используйте устройства для пароструйной очистки.

Ежедневная очистка

- Протрите аппарат снаружи мягкой тканевой салфеткой, смоченной водой с обычным бытовым средством для мытья посуды.
- Опорожните поддон для сбора капель.
- Опорожните емкость для остатков кофе.

RU

Очистка капучинатора

- Дайте капучинатору остыть.
- Протрите капучинатор снаружи влажной салфеткой.
- Снимите капучинатор **13** с трубки для подачи пара **12**.
- Снимите с соединительного элемента (рис. **F, 5**) молочный шланг, форсунку для молочной пены / горячей воды (рис. **F, 6**) и трубку для всасывания воздуха (рис. **F, 2**).
- Тщательно промойте все детали водой.
- Соберите капучинатор в обратном порядке.
- Установите капучинатор **13** на трубку для подачи пара **12**.

Чистка блока заваривания

Рекомендуется еженедельная очистка блока заваривания.

- Выключите аппарат и извлеките вилку из розетки.
- Снимите вправо кожух **14**.
- Нажмите и удерживайте красную кнопку на ручке блока заваривания (рис. **B, 1**).
- Поверните ручку по часовой стрелке до упора.
- Извлеките блок заваривания за ручку из аппарата.
- Тщательно и со всех сторон промойте блок заваривания чистой водой. На участке, отмеченном стрелкой на рис. **D**, не должно быть остатков кофе.
- Дайте воде стечь из блока заваривания.
- Удалите остатки кофе из аппарата.
- Вставьте блок заваривания в аппарат, нажмите красную кнопку (рис. **B, 1**), удерживайте ее и поверните ручку против часовой стрелки до упора.

- Вставьте кожух до его фиксации.

Встроенная программа очистки

Встроенная программа очистки (длительностью около 15 минут) удаляет остатки кофе и кофейного масла, которые невозможно устранить вручную. Во время всей процедуры мигает символ очистки

Программу очистки следует выполнять через каждые 2 месяца или после приготовления 200 чашек, но позднее того момента, когда начнет мигать символ .

Используйте только чистящие таблетки Melitta®.

- Выключите аппарат.
- Заполните резервуар для воды водопроводной водой до отметки «max».
- Вставьте резервуар для воды.
- Одновременно нажмите кнопки и и удерживайте их более 2 секунд. Мигает , горит .
- Опорожните поддон для сбора капель и емкость для остатков кофе.
- Вставьте поддон для сбора капель без емкости для остатков кофе.
- Поставьте емкость для остатков кофе под устройство подачи кофе **2**.

Этап чистки 1 ():

Выполняется два цикла промывки. Если горит , выполните следующие действия:

- Выньте и очистите блок заваривания („Чистка блока заваривания“, стр. 140).
- Положите чистящую таблетку в блок заваривания (рис. **C**).
- Установите блок заваривания („Чистка блока заваривания“, стр. 140).

Этап очистки 2 ():

Если горит , выполните следующие действия:

- Заполните резервуар для воды водопроводной водой до отметки «max».
- Нажмите кнопку , чтобы продолжить выполнение программы очистки (длительность около 5 минут).

Этап очистки 3 ():

Если горит , выполните следующие действия:

- Опорожните поддон для сбора капель и емкость для остатков кофе.
- Вставьте поддон для сбора капель без емкости для остатков кофе.
- Поставьте емкость для остатков кофе под устройство подачи кофе **2**.

Этап очистки 4 (), мигает среднее кофейное зерно):

- Выполнение программы очистки будет продолжено, она длится около 5 минут.

Если горит , выполните следующие действия:

- Опорожните поддон для сбора капель и емкость для остатков кофе и вставьте их в аппарат.

Программа очистки завершена.







Встроенная программа для удаления накипи** Предупреждение!**

Опасность раздражения кожи средством для удаления накипи
Соблюдайте указания по технике безопасности и сведения об используемом количестве, изложенные на упаковке средства для удаления накипи.

Встроенная программа для удаления накипи (длительностью около 30 минут) удаляет известковые отложения внутри аппарата. Во время всей процедуры мигает символ удаления накипи .





Программу для удаления накипи следует выполнять через каждые 3 месяца, но не позднее того момента, когда загорится символ  («Настройка жесткости воды», стр. 139).

Используйте только средство Melitta® ANTI CALC.



- Выключите аппарат.
- При необходимости извлеките фильтр для воды («Жесткость воды и фильтр для воды», стр. 138).
- Одновременно нажмите кнопки  и  и удерживайте их около 3 секунд. Мигает , горит .
- Опорожните поддон для сбора капель и вставьте его.
- Поставьте емкость для остатков кофе под капучинатор.
- Установите поворотный регулятор (рис. **F, 3**) в положение «Горячая вода» (символ  направлен вверх). Горит .
- Полностью опорожните резервуар для воды.
- Добавьте в резервуар для воды средство для удаления накипи согласно указаниям на упаковке.
- Вставьте резервуар для воды.
- Нажмите кнопку , чтобы запустить программу для удаления накипи (длительность около 15 минут).

Если горит , выполните следующие действия:

- Убедитесь в том, что емкость для остатков кофе находится под капучинатором.

- Поверните переключатель вентиля **11** по часовой стрелке до упора. Мигает . Вода вытекает через определенные интервалы в емкость для остатков кофе (продолжительность около 10 минут). В завершение загорается .
- Опорожните поддон для сбора капель и емкость для остатков кофе.
- Вставьте поддон для сбора капель и снова поставьте емкость для остатков кофе под капучинатор.
- Тщательно промойте резервуар для воды чистой водой.
- Заполните резервуар для воды водопроводной водой до отметки «max».
- Вставьте резервуар для воды.
- Нажмите кнопку , чтобы продолжить выполнение программы для удаления накипи. Мигает . Вода вытекает в емкость для остатков кофе.









Если горит , выполните следующие действия:

- Поверните переключатель вентиля **11** против часовой стрелки до упора. Вода внутри аппарата стекает в поддон для сбора капель.
- Если горит , опорожните поддон для сбора капель и емкость для остатков кофе, после чего снова вставьте их. Если горит , программа для удаления накипи завершена.
- При необходимости установите фильтр для воды („Жесткость воды и фильтр для воды“, стр. 138).

Другие настройки

Энергосберегающий режим

Аппарат после последней операции автоматически (в зависимости от настройки) переключается в энергосберегающий режим. Заводская установка – 5 минут .





- Включите аппарат.
- Одновременно нажимайте кнопки   и , пока не начнет мигать .
- Дважды нажмите кнопку  . Горит .
- Нажимайте кнопку , пока не будет установлено одно из четырех значений времени. На время указывает количество кофейных зерен на дисплее **9**.





Дисплей	Время
	5 минут (заводская установка)
	15 минут
	30 минут
 мигают	выключено

- Нажмите кнопку , чтобы подтвердить настройку.

Автоматическая функция выключения

Аппарат после последней операции автоматически выключается (в зависимости от настройки). Заводская настройка – 30 минут .

- Включите аппарат. Одновременно нажимайте кнопки   и , пока не начнет мигать .



- Трижды нажмите кнопку  . Горит .
- Нажимайте кнопку , пока не будет установлено одно из четырех значений времени выключения. На время указывает количество кофейных зерен на дисплее .

Дисплей	Время
	30 минут (заводская установка)
	2 часа
	4 часа
 мигают	8 часов

- Нажмите кнопку , чтобы подтвердить настройку.

Температура приготовления

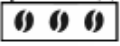

Заводская настройка температуры приготовления – уровень 2 (средний )

- Включите аппарат.
- Одновременно нажимайте кнопки   и , пока не начнет мигать .
- Четырежды нажмите кнопку  . Горит .
- Нажимайте кнопку , пока не будет установлено одно из трех значений температуры приготовления. На температуру указывает количество кофейных зерен на дисплее  (от  = низкая до  = высокая).
- Нажмите кнопку , чтобы подтвердить настройку.

Настройка тонкости помола

Настройка тонкости помола была выполнена перед поставкой с завода. Поэтому рекомендуется подстраивать тонкость помола только после приготовления 1000 чашек кофе (примерно через 1 год).

Настраивайте тонкость помола непосредственно перед началом приготовления кофе **во время** работы кофемолки.

- Снимите вправо кожух  .
- Начните приготовление кофе
- Установите рычаг (рис.  **E**) в требуемое положение (влево = тонкий помол, вправо = крупный помол).
- Вставьте крышку и поверните ее влево до фиксации.

Транспортировка, хранение и утилизация







Выпаривание воды

Предупреждение!

Опасность ожога горячим паром или горячей трубкой для подачи пара

- Ни в коем случае не касайтесь трубки для подачи пара во время ее использования или сразу после него.

Если аппарат не будет использоваться длительный период времени или его необходимо транспортировать, следует выполнить выпаривание воды из аппарата. Благодаря этому он будет защищен от поломок при отрицательных температурах.

- При необходимости извлеките фильтр для воды („Жесткость воды и фильтр для воды“, стр. 138) и положите его для хранения в стакан с водопроводной водой в прохладном месте.
- Включите аппарат.
- Одновременно нажмите кнопки   и  и удерживайте их около 2 секунд. Мигает , затем горит .
- Извлеките резервуар для воды **7** из аппарата по направлению вверх. Горит .
- Поставьте емкость под капучинатор **13**.
- Поверните переключатель вентиля **11** по часовой стрелке до упора. Мигает . Из трубки для подачи пара в емкость вытекает вода, также выходит пар.
- Если пар больше не выходит, поверните переключатель вентиля **11** против часовой стрелки до упора.
- Вставьте резервуар для воды в аппарат.



Транспортировка

- Выполните выпаривание воды из аппарата.
- Опорожните и очистите поддон для сбора капель и емкость для остатков кофе.
- Опорожните резервуар для воды и контейнер для кофейных зерен. При необходимости удалите находящиеся в глубине зерна с помощью пылесоса.
- Снимите капучинатор **13** с трубки для подачи пара **12**.
- „Чистка блока заваривания“, стр. 140.
- По возможности транспортируйте аппарат в оригинальной упаковке вместе с жестким пенопластом.

Утилизация





Этот аппарат имеет маркировку согласно европейской директиве 2002/96/EC об отходах электрического и электронного оборудования (waste electrical and electronic equipment WEEE). Данная директива устанавливает рамки для действующих на территории ЕС возврата и утилизации старых устройств. Для получения информации об актуальных методах утилизации обратитесь к продавцу.

Устранение неисправностей

Неисправность	Причина	Меры по устранению
Кофе поступает только каплями.	Слишком тонкий помол.	Установите более крупный помол. Очистите блок заваривания. При необходимости выполните программу для удаления накипи или очистки.
Кофе не поступает.	Не заполнен или неправильно вставлен резервуар для воды. Засорен блок заваривания.	Заполните резервуар для воды и проверьте правильность его установки. Очистите блок заваривания.
Кофемолка не работает.	Зерна не попадают в кофемолку.	Слегка постучите по контейнеру для кофейных зерен.
	Посторонние предметы в кофемолке.	Обратитесь в сервисную службу по горячей линии.
Сильный шум при работе кофемолки.	Посторонние предметы в кофемолке.	Обратитесь в сервисную службу по горячей линии.
Мигают символы кофейных зерен  , хотя контейнер для кофейных зерен заполнен.	В варочной камере находятся плохо перемолотые зерна.	Нажмите кнопку   или  .
Без причины горит символ  .	В трубках внутри аппарата находится воздух.	Поверните переключатель вентиля 11 по часовой стрелке до упора, пока из аппарата не пойдет вода. При необходимости очистите блок заваривания.
Процесс очистки и удаления накипи прерван.	Прервана подача электропитания, например, из-за отсутствия электричества.	Аппарат самостоятельно выполняет программу промывки. Следуйте указаниям аппарата.
При вспенивании образуется слишком мало молочной пены.	Поворотный регулятор капучинатора установлен в неверное положение.	Установите регулятор в правильное положение.
	Капучинатор загрязнен.	Разберите и прочистите капучинатор.
Не удается установить блок заваривания после его извлечения.	Блок заваривания зафиксирован неверно.	Проверьте, правильно ли зафиксировалась рукоятка для блокирования блока заваривания.
	Привод находится в неверном положении.	Выключите и включите аппарат. Затем одновременно нажмите кнопки   и  и удерживайте их более 2 секунд. Привод перемещается в требуемое положение. После этого установите блок заваривания на место и проверьте правильность его блокировки.

RU

Устранение неисправностей

Неисправность	Причина	Меры по устранению
Попеременно мигают символ очистки  и символ готовности к работе  .	Не установлен или неправильно установлен блок заваривания.	Правильно установите блок заваривания.
	Переполнена варочная камера.	Включите и выключите аппарат, используя кнопку «Вкл./Выкл.»  (при необходимости повторите эту операцию), пока аппарат не перейдет в режим готовности к работе.
Непрерывное мигание всех кнопок управления	Системная ошибка	Включите и выключите аппарат, используя кнопку «Вкл./Выкл.»  , если ошибку не удастся устранить, отправьте аппарат в сервисную службу.

RU - Гарантийные обязательства

Для конечных покупателей в дополнение к действующей гарантии, обеспечиваемой продавцом; на все новые приборы, приобретенные после 1 сентября 2013 года у авторизованных компанией Melitta дилеров, мы предоставляем также гарантию производителя, основывающуюся на следующих условиях:

1. Гарантийный срок отсчитывается со дня приобретения продукта. Гарантийный срок составляет 24 месяца со дня покупки. Дата покупки должна быть подтверждена чеком. Данная кофемашинка предназначена для использования в домашнем хозяйстве. Если полностью автоматическая кофемашинка совершает более 7500 циклов приготовления в год, то подразумевается ее использование в коммерческих целях. Использование в коммерческих целях включает в себя использование устройства для приготовления кофе для клиентов в офисах, мастерских, адвокатских бюро и т.п. В таких случаях срок гарантии составляет 12 месяцев или 15000 циклов приготовления, в зависимости от того, что наступает раньше. Гарантийное обслуживание не подразумевает продление гарантийного периода или начало нового гарантийного периода ни для прибора, ни для установленных деталей.
2. В течение гарантийного срока мы устраняем все дефекты, связанные с браком материала или сборки путем ремонта или замены прибора, по нашему усмотрению. Замененные части становятся собственностью компании Melitta. В случае, если на момент гарантийного обслуживания в компоненты данной модели прибора были внесены какие-либо доработки или если программное обеспечение было обновлено, и если иное не запрашивается владельцем в письменной форме до начала ремонта (подана запроса), производится соответствующая актуализация деталей и/или программного обеспечения.
3. Не подлежат гарантийному обслуживанию дефекты, полученные вследствие неправильного подключения или неаккуратной транспортировки прибора, а также возникшие после попыток ремонта прибора неуполномоченными лицами. Также гарантийное обслуживание не распространяется в случаях нарушения инструкции по эксплуатации и техническому обслуживанию (например, процедуры декальцинации) или при использовании расходных материалов (например, чистящих средств или средств для декальцинации, фильтров для воды), не соответствующих изначальным требованиям. Гарантия не покрывает изнашиваемые детали (герметичные прокладки, клапаны), хрупкие компоненты (например, стекло) и дефекты, вызванные попаданием посторонних объектов (например, камней) в кофемолку.
4. Запрос на гарантийное обслуживание можно осуществить по телефону Горячей Линии, действующей в Вашей стране.
5. Данные условия распространяются на модели, приобретенные и используемые на территории Германии, Австрии, Швейцарии, Дании, Франции, Великобритании, Испании, Нидерландов и Бельгии. Если прибор приобретен на территории других стран или вывезен в другую страну, его гарантийное обслуживание будет производиться в соответствии с условиями гарантии, действующими в данной стране.

TR - Garanti Şartları

Satıcının yasalar doğrultusunda zorunlu olarak verdiği nihai tüketici garantisini haricinde, Melitta şirketinin yetkili bayi uzmanlarından 1 Eylül 2013 tarihi sonrasında satın alınmış yeni cihazlar için ayrıca üretici garantisini de vermekteyiz, bu garantinin şartları aşağıda belirtilen şekildedir:

1. Garanti süresi cihazın son tüketiciye satıldığı gün başlamaktadır. Bu süre 24 aydır. Cihazın satın alındığı tarih, bir satın alma belgesiyle belgelenmelidir. Bu cihaz evde kullanım için tasarlanmış ve üretilmiştir. Tümünüyle otomatik kahve makinelerinde, bir yılda 7.500 kahve pişirme çevriminin başlatılması, komersiyel kullanım olarak kabul edilmektedir. Cihazın ofislerde, atölyelerde, hukuk bürolarında, vs. müşteriler için kahve pişirme amaçlı kullanılması da komersiyonel kullanım olarak kabul edilmektedir. Bu durumda garanti süresi 12 ay veya 15.000 kahve pişirme çevrimidir, bunlardan daha erken ulaşılan geçerli sayılmaktadır. Sağlanan garanti hizmetleri, cihazın kendisi veya monte edilen yedek parçalar için garanti süresinin yeniden başlamasına veya uzamasına yol açmaz.
2. Garanti süresi içerisinde, malzeme veya üretim hatası sonucunda cihazda meydana gelen tüm sorunlar, bizim seçimize göre cihazı değiştirme veya onarma suretiyle tarafımızdan giderilecektir. Değiştirilen parçaların mülkiyeti firmamıza geçecektir. Bu arada parçalarda revizyon yapıldı veya güncel bir yazılım mevcutsa, müşteri güncelleştirmeden vazgeçtiğini onarım iş emri yerine getirilmeden önce yazılı olarak belirtmediği takdirde, onarım ile birlikte parçaları ve/veya yazılımı güncelleştirme işlemi gerçekleştirilebilir.
3. Yetkili olmayan kişilerce yapılan tamir denemelerinden, usulüne aykırı kullanımdan veya bağlantıdan kaynaklanan sorunlar garanti kapsamının dışındadır. Aynı husus, kullanım ve bakım talimatlarının örneğin kireçlenme ihlali veya orijinal parça ile aynı özelliklere sahip olmayan tüketim malzemelerinin (örn. temizlik maddeleri, kireç çözücüler veya su filtreleri) kullanımı için de geçerlidir. Aşınmaya tâbi parçalar (örn. contalar ve valfler), cam gibi kolay kırılan parçalar ve öğütme mekanizmasındaki yabancı cisimlerden (örn. taş) kaynaklanan hasarlar garanti kapsamında değildir.
4. Garanti hizmetleri, ilgili ülkede bulunan Servis Hattı tarafından yürütülecektir (Servis Hattı bilgileri ambalajın üzerindedir).
5. Cihaz için belirtilen garanti şartları; Birleşik Krallık, Kuzey İrlanda, Rusya, Türkiye, Polonya, Macaristan, Romanya, Yunanistan ve Ukrayna ülkeleri için geçerlidir. Cihaz yurt dışından satın alınmış veya yurt dışına götürülmüşse, sağlanacak garanti hizmeti sadece o ülke için geçerli garanti şartlarıyla sınırlıdır.

NL - Contact

Melitta Nederland B.V.
Postbus 340
4200 AH Gorinchem
Nederland
www.melitta.nl

Melitta België N.V.
Brandstraat 8
9160 Lokeren
België/Belgique
www.melitta.be

Aussi pour le Luxembourg
0183-642 642
maandag - vrijdag 9 - 12 uur
kosten lokaal gesprek
+32 9/331.52.30
maandag - vrijdag, lundi - vendredi 9 - 12
kosten lokaal gesprek
Et ce pour le prix d'une communication locale

ES - Contact

Tecnimel Hostelería, S.L.U.
Avd. Esparteros 15 - P.I.
San Jose de Valderas II
28918 - Leganes (Madrid)
Número de atención técnica:
91.662.27.67.
Horario : de 9:00 - 14:00

IT - Contact

Melitta Europa GmbH & Co. KG
Ringstraße 99
32423 Minden
Servizio centrale di assistenza clienti
Germania
After Sales Service/Servizio centrale di
assistenza clienti
Melitta Str. 44
32427 Minden
Tel.: 0571/86 19 00
Fax: 0571/86 12 10
E-mail: aftersales@mh.melitta.de

Austria
Melitta Gesellschaft m.b.H.
Münchner Bundesstraße 131
5021 Salzburg
Tel. 0662/43 95 11
Tel. FAM: 0810/100 500
www.melitta.at

Svizzera
Melitta GmbH
Bahnhofstrasse 47
CH-4622 Egerkingen
Tel.: 062 388 98 49
www.melitta.ch

DA - Contact

Melitta Nordic A/S
Box 222 27
250 24 Helsingborg
Tel.: +45 46-35 30 00
www.melitta.dk

SV - Contact

Melitta Nordic AB
250 24 Helsingborg
www.melitta.se
02 0/43 51 77
Måndag - Fredag
Lokalsamtalstaxa

NO - Contact

Melitta Nordic AB
Box 22227
250 24 Helsingborg
Sverige
www.melitta.se
02 0/43 51 77
Måndag - Fredag
Lokalsamtalstaxa

FI - Contact

Oy Hedengren Kodintekniikka Ab
00200 Helsinki
Puh. +358 (0)20/ 755 8790
www.melitta.fi

**RU - Contact**

Производитель: Продавец-импортер:
„Melitta Europe GmbH & Co. KG“ ООО „Мелитта РусКом“
Ringstrasse 99, 32427 Minden, Германия 196240,
Россия, Санкт-Петербург,
Телефон: +49 571 86 1294 Пулковское шоссе,
Факс: +49 571 86 1205

д.9,корп.3, лит.А, оф.231
тел.(812) 677 79 39
www.melitta.ru

Адрес филиала изготовителя: Eugster&Frismag
electrodomesticos Lda, Cascal Cascais-Ponte do Rol,
2564-911 Torres Vedras, Португалия

TR - Contact

Melitta Europa GmbH & Co. KG
Ringstraße 99
D-32427 Minden
Germany
Email to: melitta.consumer.service@mh.melitta.de

PL - Contact

Elka Pieterman Polska Sp. z o.o.
ul. Bociana 22
31-231 Kraków
Tel.: 0048 126145248
godz. 8.00 do 16.00
www.melitta.pl

HU - Contact

Elka Pieterman Hungary Kft.
Galagonya u. 5.
1036 Budapest
Tel.: +3612480035
www.melitta-kave.hu

UA - Contact

ТОВ «ІНДЖЕНІУМ»
03115 м. Київ вул. Кричевського, 19
(44) 359-04-17
www.melitta.ua

GR - Contact

καραεμποριο
N. Καζαντζάκη 17
(Τέρμα Αριστοτέλους)
GR-611 00 Κιλκίς
Τηλ.: 2341 024 654
www.melitta.gr

RO - Contact

Elgeka-Ferfelis Romania SA
Drumul Intre Tarlale 150-158, sector 3,
Bucuresti
(044) 021 204 66 00

CN - Contact

Melitta中国
公司名称: 深圳美乐家家用产品有限公司
地址: 广东省深圳市宝安区沙井街道步涌
同富裕A-2 工业区
C 区第二栋厂房
电话: +86 800-999-5859
E-Mail: sales@melitta.cn
www.melitta.cn

KO - Contact

(주) 제이텍 프라자
서초구 서초동 1530-2 태성빌딩
(02) 574 8740

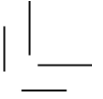

Version 3.0
04/2015

Melitta Europa
GmbH & Co. KG
D-32372 Minden

