

Dreame  
Cordless Vacuum Cleaner  
User Manual

Dreame Cordless Vacuum Cleaner User Manual .....	1
Merci d' avoir choisi L' aspirateur Sans Fil Dreame .....	21
Dreame Bedienungsanleitung für kabellosenStaubsauger .....	42
Приятного пользования! Беспроводной пылесос Dreame .....	62
Benvenuto in Dreame - aspirapolvere senza fili .....	84
Manual de usuario de la aspiradora inalámbrica Dreame .....	104
שואב אבק נטען Dreame מדריך למשתמש .....	124
ترحيب المستخدمين Dreame مكنسة كهربائية لاسلكية .....	146

## Safety Instructions

To prevent accidents including electric shock or fire caused by improper use, please read this manual carefully before use and retain it for future reference.

### Warning

This product can be used by children aged from 8 years and above and persons with physical, sensory, intellectual deficiencies, or limited experience or knowledge under the supervision of a parent or guardian to ensure safe operation and to avoid any risk of hazards. Cleaning and maintenance shall not be made by children without supervision.

The vacuum cleaner is not a toy. Children shall not play with or operate this product. Please exercise caution when using the vacuum cleaner near children. Do not allow children to clean or maintain the vacuum cleaner unless supervised by a parent or guardian.

Do not use the vacuum cleaner outdoors or on wet surfaces. Only use the vacuum cleaner on dry indoor surfaces. Do not touch the plug or any part of the vacuum cleaner with wet hands.

To reduce the risk of fire, explosion, or injury, check to make sure the lithium battery and charging adapter are undamaged before use. Do not use the vacuum cleaner if either the lithium battery or charger is damaged.

The soft roller nozzle, battery, metal connector pin, and vacuum cleaner are electrically conductive and should not be immersed in water or other liquid. Make sure to dry all filters after cleaning.

To prevent injury caused by moving parts, turn off the vacuum cleaner before cleaning the soft roller nozzle. The soft roller nozzle, dust compartment, and filter must all be properly installed before using the vacuum cleaner.

Only use the original charging adapter. Never use an unoriginal adapter, as this may cause the lithium battery to catch fire.

Do not use the vacuum cleaner to pick up flammable or combustible liquids, such as gasoline, or bleach, ammonia, drain cleaners or other liquids.

Do not use the vacuum cleaner to pick up drywall particles, ashes like fireplace ash, or smoking or burning materials such as coal, cigarette butts or matches.

Do not use the vacuum to pick up sharp or hard objects, such as glass, nails, screws, or coins, which may damage the machine.

Keep hair, loose clothing, fingers and other parts of the body away from the vacuum cleaner's openings and moving parts. Do not point the hose, wand or tools at your eyes or ears or put them in your mouth.

Do not put any object into the vacuum's openings. Do not use the vacuum cleaner with any opening blocked. Keep free of dust, lint, hair, or other items which may reduce airflow.

Do not rest the vacuum cleaner against a chair, table, or other unstable surface, as this may cause damage to the machine or personal injury. If the vacuum cleaner becomes damaged from being knocked over or is otherwise malfunctioning, please contact our authorized service department. Never attempt to disassemble the device on your own.

All instructions in the manual for recharging the battery must be strictly followed. Failure to properly charge the battery within the specified temperature range could damage the battery.

Only use accessories and replacement parts that are approved by Dreame.

Do not use the vacuum cleaner without the clear dust compartment and filter in place.

Make sure the vacuum is unplugged when not used for extended periods as well as prior to performing any maintenance or repairs.

Please be extra careful when using the vacuum cleaner to clean stairs.

Do not install, charge, or use this product outdoors, in bathrooms, or around a pool.

**Fire Hazard Warning:** Do not apply any type of fragrance to the vacuum cleaner's filter. These types of products are known to contain flammable chemicals which may cause the vacuum cleaner to catch fire.

This product is designed for home use only.

We Dreame Trading (Tianjin) Co., Ltd., hereby, declares that this equipment is in compliance with the applicable Directives and European Norms, and amendments. The full text of the EU declaration of conformity is available at the following internet address: [www.dreame-technology.com](http://www.dreame-technology.com)

# Product Overview

## Part Names

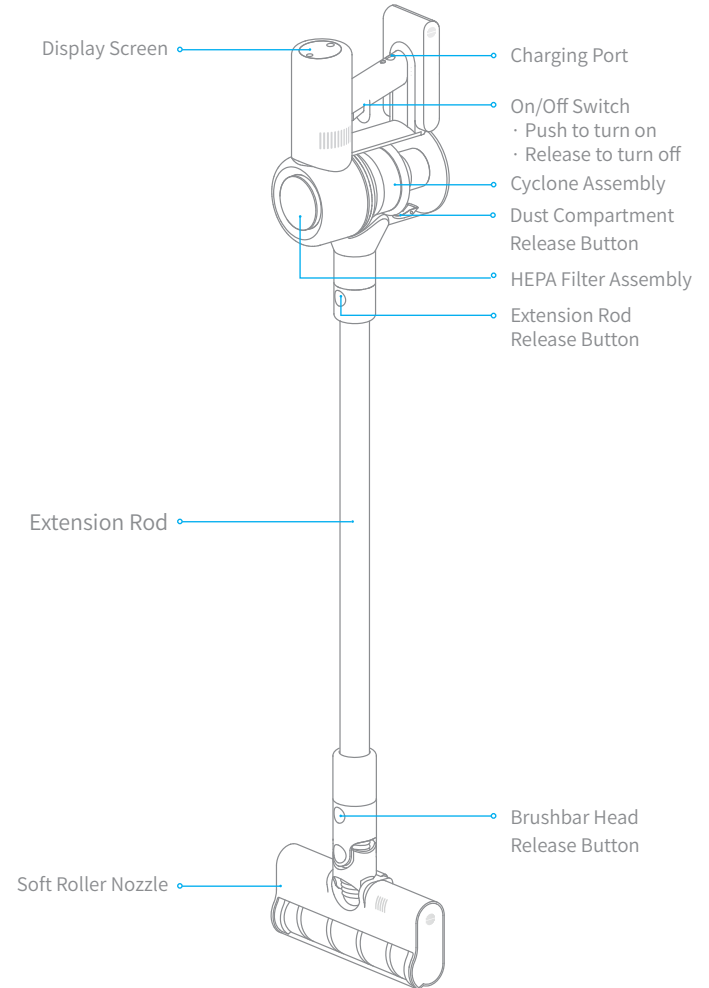

# Product Overview

## Accessories

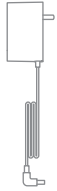

Power Adapter



Extension Hose



2-in-1 Crevice Nozzle

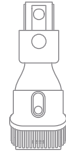

2-in-1 Brush Nozzle



Extension Rod

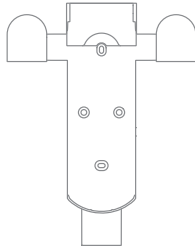

2-in-1 Charging & Storage Mount

(Including screws ×2,  
wall plugs ×2)

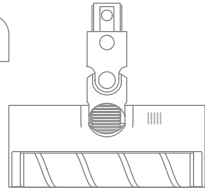

Soft Roller Nozzle

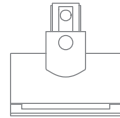

Mini-Motorized Nozzle

# Installation

## Vacuum and Accessories Installation Diagram

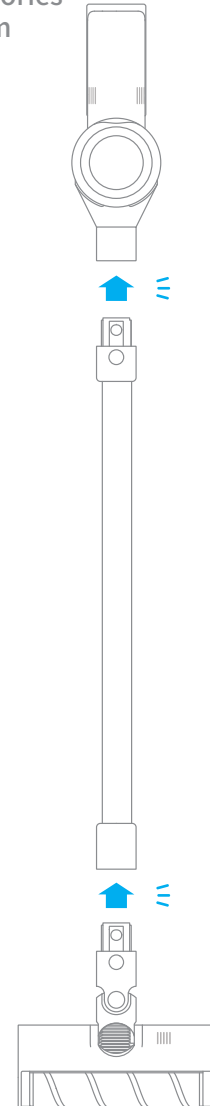

# Installation

## Vacuum and Accessories Installation Diagram

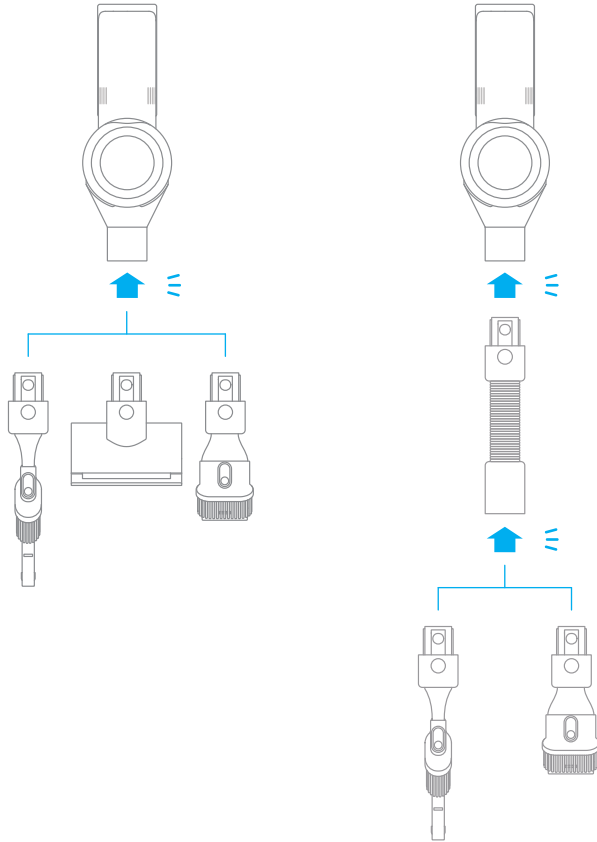

# Installation

## Installing the 2-in-1 Charging & Storage Mount

1. The 2-in-1 charging & storage mount is an optional accessory. You can install it based on your requirements.
2. The mount should be installed in a cool, dry place near a power outlet, out of direct sunlight, and away from moisture-prone areas, such as a kitchen.
3. Securely install the mount by using mounting hardware suitable for the type of wall selected. Make sure the installation area is clear of any pipes such as gas or water lines, and air ducts, electric wires and cables, or drainage lines.
4. It is recommended to hire a professional to install the mount and to use protective clothing, goggles, and other protective equipment where necessary.
5. Using an electric drill, mark and drill two 8 mm diameter holes into the wall where desired to a depth of about 30 mm. Insert the wall plugs into the holes, position the mount, then fasten it to the wall with the included screws.

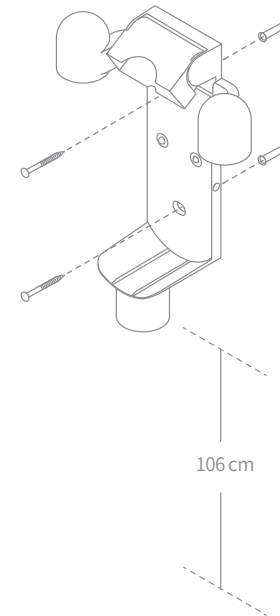

# Charging

Note:

- Fully charge the vacuum cleaner before using it for the first time. This will take about 3.5 hours.
- Vacuum cleaner cannot be used while charging.
- Vacuuming at turbo mode for a prolonged period will cause the battery to heat up, which increases charging time. Allow the vacuum cleaner to cool down for 30 minutes before charging it.

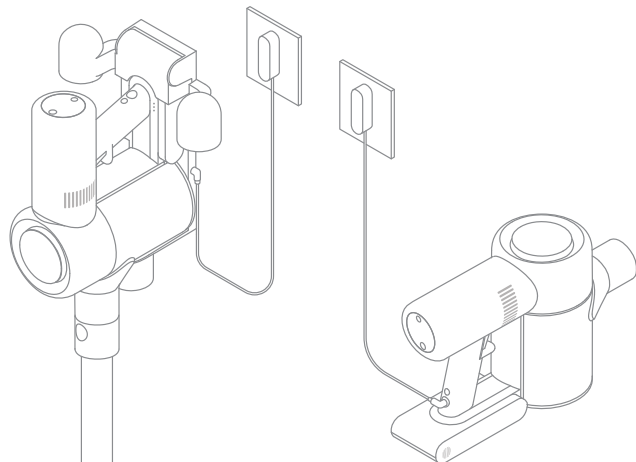

## Battery Status Indicator

- ● ☀ Low battery
- ☀ ○ Half battery
- ☀ ○ ○ Nearly full
- ○ ○ Fully charged

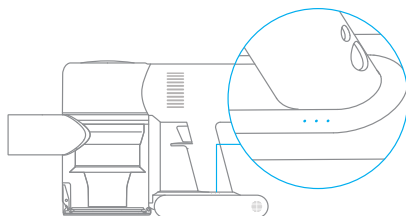

Note:

Once the vacuum cleaner is fully charged, the indicator will turn off after 5 minutes, and the vacuum cleaner will enter the energy-saving mode.

- Off
- ☀ Blinking
- On

# How to Use

## Function Introduction of Display Screen

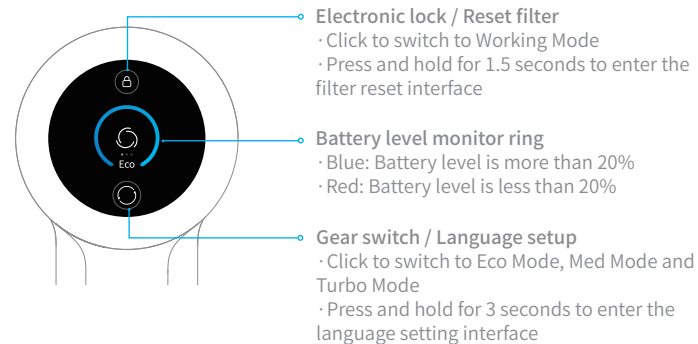

Note: If you need to pay attention to any abnormality during the use of the product, the screen will push a prompt message. You should follow the instructions on the screen to keep the performance normal.

## Language Setup

You may set the display prompt language (Simplified English is the default when you start the machine) by the following methods as you need.

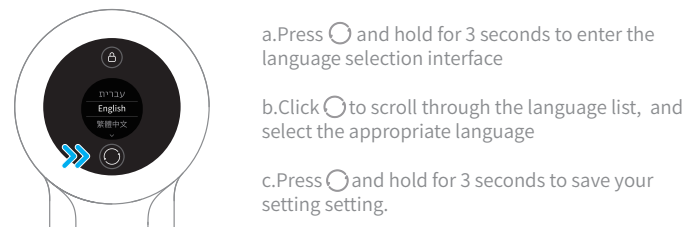

Note: If there is no operation for more than 5 seconds, it will automatically exit from the language setting interface, and the display information will be off.

# How to Use

## Cleaning Mode

There are two working modes for the vacuum cleaner, which can be selected according to your own needs.

### Mode 1: Discontinuous Cleaning Mode

Press and hold the switch of the vacuum cleaner to start working, and release it to stop immediately.

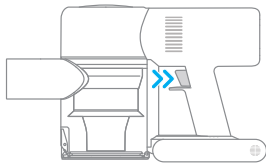

### Mode 2: Continuous Cleaning Mode (Electronic lock)

In standby mode, click the electronic lock key to switch to Continuous Cleaning Mode, and then briefly press the switch to make the vacuum cleaner in Continuous Cleaning Mode.

Use the electronic lock to free your finger and avoid finger fatigue caused by holding the switch.

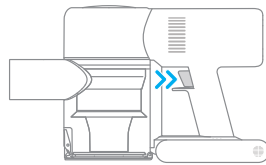

Note:

- In this mode, briefly press the switch to suspend the operation or start again, and the working mode of the vacuum cleaner will not change.
- Click the electronic lock again to quit the Continuous Cleaning Mode.

# How to Use

## Using Different Attachments

### Soft Roller Nozzle

Suitable for vacuuming wood, tile, marble, and other hard floor surfaces as well as for vacuuming up larger pieces of dirt and debris.

The soft roller nozzle can also be directly attached to the vacuum cleaner.

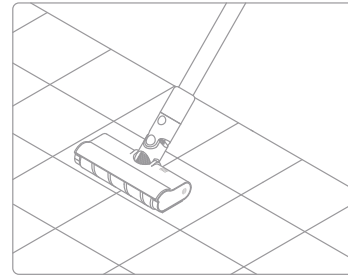

### Mini-Motorized Nozzle

Strong vibrations yield deep cleaning action for removing mites and dust from mattresses and fabric surfaces.

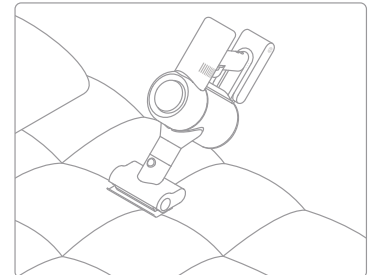

### 2-in-1 Brush Nozzle

Suitable for vacuuming up dust and mites on beds, sofas, and other furniture fabric.

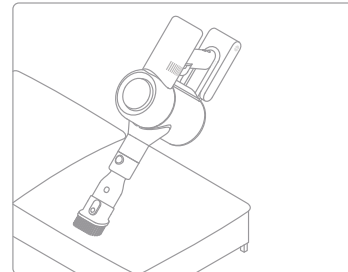

### 2-in-1 Crevice Nozzle

Suitable for vacuuming cracks, corners of doors and windows, stairs, and other hard-to-reach places.

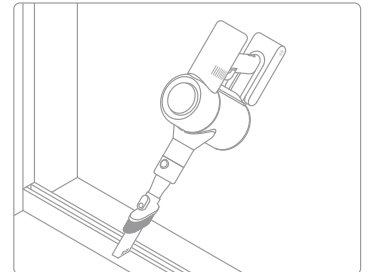

# How to Use

## Extension Hose

Use for hard-to-reach corner cleaning.

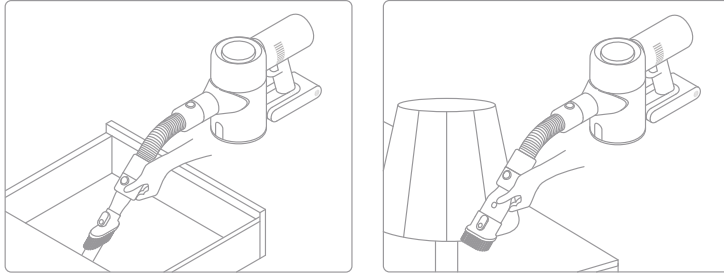

### Note:

- If any rotating part becomes stuck, the vacuum cleaner may turn off automatically. Remove any trapped foreign objects, then resume use.
- The vacuum cleaner will automatically shut off if its motor enters overheat protection mode. Wait until the motor's temperature returns to normal before resuming use.

# How to Use

If you need to pay attention to any abnormality during the use of the product, the screen will push a prompt message. You should follow the instructions on the screen to keep the performance normal.



Air duct blocked

### Air duct blocked

Check whether the dust compartment, extension rod, and soft roller nozzle are blocked.

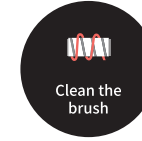

Clean the brush

### Clean the brush

Refer to the maintenance guide [Soft Roller Nozzle] section to clean the fiber material and hairs wrapped around the roller brush.



Replace the filter

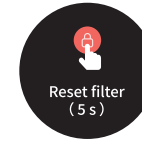

### Replace the filter

Refer to the maintenance guide [Cleaning HEPA Filter] section to remove the filter and replace it.



Reset filter (5 s)

### Reset filter

Press and hold  for 5 seconds to enter the filter reset countdown screen. When  appears on the screen, it indicates that the reset is successful.



Low Battery

### Low battery

Please charge as soon as possible.

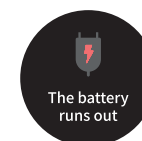

The battery runs out

### The battery runs out

Please charge as soon as possible.

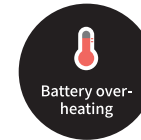

Battery overheating

### Battery overheating

Please wait and continue to use after motor temperature is normal.



### Battery Error

Please contact our after-sales service personnel for maintenance.



# Care & Maintenance

## Tips:

1. Always use genuine parts to keep your warranty from being voided.
2. If the filter or nozzle becomes clogged, the vacuum cleaner will stop working shortly after being turned on. To restore functionality, clean the filter or nozzle.
3. If the vacuum cleaner will not be used for an extended period, fully charge it, unplug its power adapter, and store it in a cool, low-humidity environment away from direct sunlight. To avoid over-discharging the battery, recharge the vacuum cleaner at least once every 3 months.

## Cleaning the Vacuum Cleaner

Wipe the vacuum cleaner with a soft dry cloth.

## Cleaning the Dust Compartment

Before cleaning the dust compartment, disconnect the adapter and keep the vacuum cleaner's power switch in the off position. The vacuum cleaner's cleaning ability will be reduced if the dust compartment is filled to the "MAX" mark. To regain performance, empty the compartment.

1. To empty the dust compartment: Press the release button on the bottom of the compartment, then empty its contents.

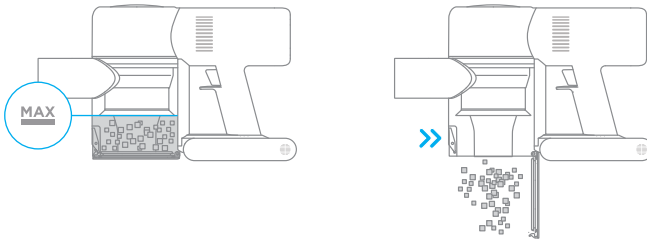

2. Clean the dust compartment: Use a dry cloth or paper towel to wipe the dust from the inner wall of the dust compartment.

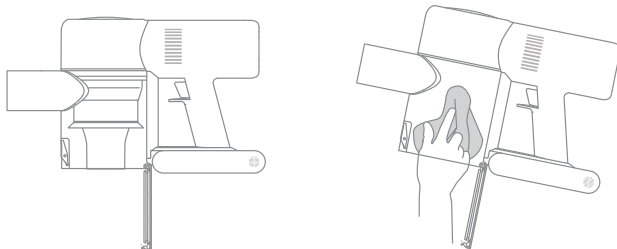

# Care & Maintenance

## Cleaning the Cyclone Assembly

1. Rotate the cyclone assembly in the direction illustrated to unlock it, then remove the cyclone assembly.

Note: Remove Cyclone Separator from the housing by turning in the direction as shown in the diagram for a thorough cleaning.

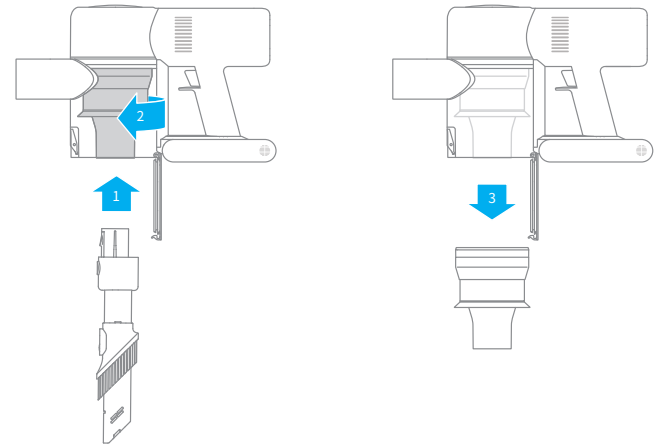

2. Rinse the cyclone assembly with water until it is clean. Thoroughly dry the cyclone assembly.

Note: Keep it in a ventilated or cool place for at least 24 hours.



# Care & Maintenance

## Cleaning the HEPA Filter Assembly

1. Place the vacuum cleaner securely on a flat surface, then turn the HEPA filter assembly cover in the direction indicated and remove the HEPA filter assembly.

Note: Remove the built-in foam pad before cleaning the HEPA filter assembly. Rinse the HEPA filter and foam pad with water.

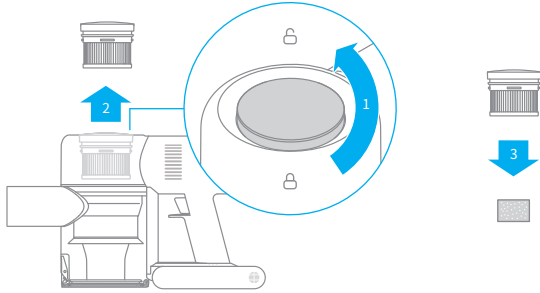

2. Rinse the HEPA filter and foam pad with water. To thoroughly remove all dust caught in the filter, rotate the HEPA filter by 360 degrees while rinsing. Lightly tap the filter against a sink several times to remove any excess debris. Keep the HEPA filter in a well-ventilated and cool place to fully dry.

Note: Fully dry the filter (at least 24 hours) before reinstalling it.

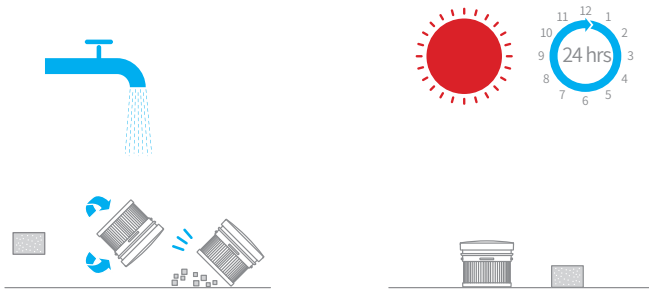

# Care & Maintenance

## Cleaning the Soft Roller Nozzle

1. Push the brushbar head release button in the direction of the arrow until the cover of the brushbar head pops to open, then remove the brushbar head by lifting it in the direction indicated.

2. Use scissor to cut off the hairs and fibers that stick on the brushbar head. Wipe the dust from the notch and transparent cover with a dry cloth or paper towel.

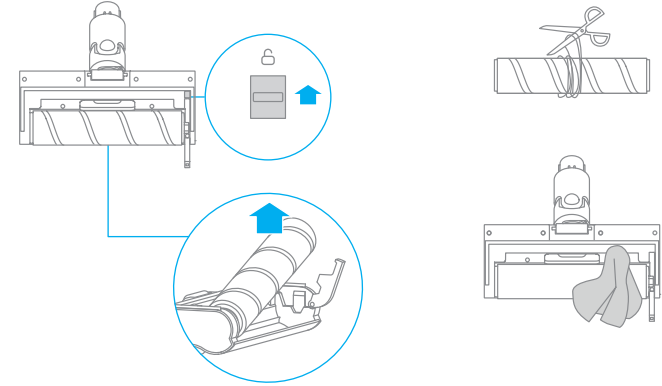

3. When it is dirty, rinse the brushbar head with clean water until it is clean.

4. Stand the brushbar head upright for at least 24 hours until it is fully dry.

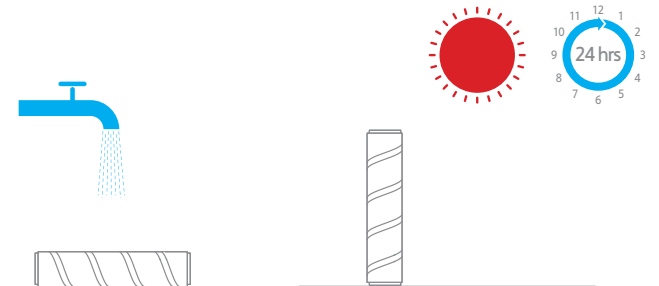

# Care & Maintenance

## Cleaning the Mini-Motorized Nozzle

1. Use a coin as illustrated to rotate the lock counterclockwise until you hear a click.

Note: It is recommended to clean the electric mite brush after each use.

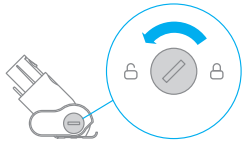

2. After unlocking the brush head, remove it from the Mini-Motorized Nozzle, then rinse and clean the brush head.

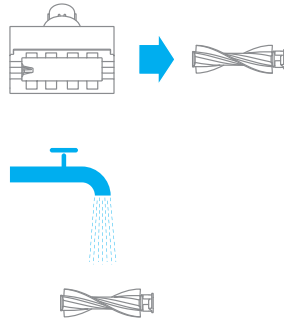

3. Stand the brush head upright in a well-ventilated area for at least 24 hours until it is fully dry.

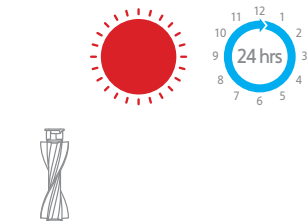

4. Once the mni-motorized nozzle is dry, reinstall it by following the disassembly steps in reverse.



# Specifications

Vacuum Cleaner			
Model	VN5	Rated Voltage	25.2V ===
Rated Power	450W		
Soft Roller Nozzle		Mini-Motorized Nozzle	
Model	DM001	Model	DM002
Rated Power	40W	Rated Power	20W
Power Adapter			
Model	YLS0241u-x300080(u=A or B,x=E or U)		
Output	30V=== 800mA		
Input	100-240V~, 50/60Hz, 0.8A Max		

This product contains batteries that can only be replaced by qualified technicians or after-sales service.

This product contains batteries that are non-replaceable.

## WEEE Information



All products bearing this symbol are waste electrical and electronic equipment (WEEE as in directive 2012/19/EU) which should not be mixed with unsorted household waste. Instead, you should protect human health and the environment by handing over your waste equipment to a designated collection point for the recycling of waste electrical and electronic equipment, appointed by the government or local authorities. Correct disposal and recycling will help prevent potential negative consequences to the environment and human health. Please contact the installer or local authorities for more information about the location as well as terms and conditions of such collection points.

## FAQ

If the vacuum cleaner is not working properly, please refer to the troubleshooting table below.

Errors	Possible Causes	Solutions
Vacuum cleaner does not work	Vacuum cleaner is out of battery or low on power	Fully charge the vacuum cleaner, then resume use
	Overheat protection mode triggered by a blockage	Wait until the vacuum cleaner cools down, then reactivate it
	Suction opening or airway passage is blocked	Clear any blockages from suction opening or airway passage
Weak suction force	Dust compartment is full and/or HEPA filter assembly is clogged	Empty the dust compartment and clean the HEPA filter assembly
	Attachment is blocked	Clear any blockages in the attachment
Motor makes a strange noise	Main suction opening or extension rod is blocked	Clear any blockages in main suction opening or extension rod
The first indicator is red after turning on the vacuum cleaner	Battery is damaged	Please contact the after-sales service department for maintenance
The first indicator blinks red after turning on the vacuum cleaner	Power adapter is incompatible	Only use the original power adapter to charge the vacuum cleaner
Battery indicator does not light up while charging	The adapter is not connected to the vacuum cleaner	Make sure the power adapter is plugged in properly
	The battery is fully charged and goes into sleep mode	Vacuum cleaner can be used normally
	If the problem persists after ruling out the above two possibilities	Please contact the after-sales service department for maintenance
Charge slowly	Battery temperature is too low or too high	Wait until the battery's temperature normalizes, then resume use

# Consignes de sécurité

Veillez lire attentivement ce manuel avant toute utilisation et le conserver pour pouvoir le consulter ultérieurement afin d'éviter les accidents, notamment les chocs électriques ou les incendies causés par une mauvaise utilisation.

## Warning

Ce produit peut être utilisé par des enfants à partir de 8 ans, ainsi que des personnes présentant des déficiences physiques, sensorielles ou intellectuelles, ou dont l'expérience et les connaissances sont limitées sous le contrôle d'un parent ou d'un tuteur pour assurer une utilisation sécurisée et éviter tout danger. Le nettoyage et l'entretien ne doivent pas être effectués par des enfants sans surveillance.

L'aspirateur n'est pas un jouet. Les enfants ne doivent pas jouer avec ce produit ou l'utiliser. Soyez vigilant lorsque vous utilisez ce produit à proximité d'enfants. Les enfants ne sont pas autorisés à nettoyer ou à entretenir l'aspirateur sans la surveillance d'un parent ou d'un adulte.

N'utilisez pas l'aspirateur à l'extérieur sur des surfaces mouillées. Utilisez-le uniquement sur des surfaces sèches à l'intérieur. Ne touchez pas la prise ou toute partie de l'aspirateur avec les mains mouillées.

Vérifiez que la batterie au lithium et l'adaptateur de charge ne sont pas endommagés avant utilisation afin de réduire le risque d'incendie, d'explosion ou de blessure. N'utilisez pas l'aspirateur si l'un de ces éléments est endommagé.

La brosse douce, la batterie, la broche du connecteur métallique et l'aspirateur sont conducteurs et ne doivent pas être immergés dans l'eau ou tout autre liquide. Veillez à sécher tous les filtres après nettoyage.

Mettez l'aspirateur hors tension avant de nettoyer la brosse douce. La brosse douce, le compartiment à poussière et le filtre doivent être convenablement installés avant d'utiliser l'aspirateur.

Utilisez uniquement l'adaptateur de charge d'origine. N'utilisez jamais d'adaptateur d'une autre marque, car la batterie au lithium pourrait prendre feu. Le chargeur n'est pas compatible avec l'aspirateur balai Dreame Handheld Vacuum Cleaner.

N'utilisez pas l'aspirateur pour aspirer des liquides inflammables

ou combustibles, comme de l'essence, ou de l'eau de javel, de l'ammoniaque, des nettoyeurs pour canalisations ou tout autre liquide.

N'utilisez pas l'aspirateur pour aspirer des particules de plâtre, des cendres ou des matériaux de combustion ou des substances fumigènes, tels que du charbon, des mégots de cigarette ou des allumettes.

N'utilisez pas l'aspirateur pour aspirer des objets durs ou pointus, comme du verre, des clous, des vis ou des pièces de monnaie sous peine d'endommager l'appareil.

Tenez vos cheveux, tout vêtement ample, vos doigts et toute autre partie du corps éloignés des orifices et des pièces amovibles de l'aspirateur. Ne dirigez pas le tuyau, le tube ou les accessoires vers vos yeux ou vos oreilles et ne les placez pas dans votre bouche.

Ne placez aucun objet dans les orifices de l'aspirateur. N'utilisez pas l'aspirateur en cas d'obstruction d'un des orifices. Retirez la poussière, les peluches, les cheveux ou tout autre élément susceptible de réduire le flux d'air.

Ne placez pas l'aspirateur contre une chaise, une table ou toute surface instable sous peine d'endommager l'appareil ou de vous blesser. Si l'aspirateur est endommagé ou fonctionne mal en raison d'une chute, contactez notre service après-vente agréé. Ne tentez jamais de démonter l'appareil vous-même.

Toutes les instructions du manuel relatives à la recharge de la batterie doivent être suivies scrupuleusement. Vous pourriez endommager la batterie si vous ne la chargez pas dans la plage de températures spécifiée.

N'utilisez pas l'aspirateur sans le compartiment à poussière transparent et le filtre.

Veillez à débrancher l'aspirateur lorsqu'il n'est pas utilisé pendant une période prolongée ou avant tout entretien ou toute réparation.

Soyez extrêmement vigilant lorsque vous utilisez l'aspirateur pour nettoyer un escalier.

Ce produit ne doit pas être installé, chargé ou utilisé à l'extérieur, dans une salle de bains ou autour d'une piscine.

Avertissement sur le risque d'incendie : N'appliquez aucun parfum dans le filtre de l'aspirateur. L'appareil pourrait prendre feu, car ces types de produits sont connus pour contenir des produits chimiques inflammables.

Ce produit est conçu pour une utilisation domestique uniquement.

Par la présente, nous, Dreame Trading (Tianjin) Co., Ltd., déclarons que cet équipement est conforme aux directives et normes européennes applicables, ainsi qu'à leurs amendements. L'intégralité de la déclaration de conformité pour l'UE est disponible à l'adresse suivante: [www.dreame-technology.com](http://www.dreame-technology.com)

## Présentation du produit

### Nom des pièces

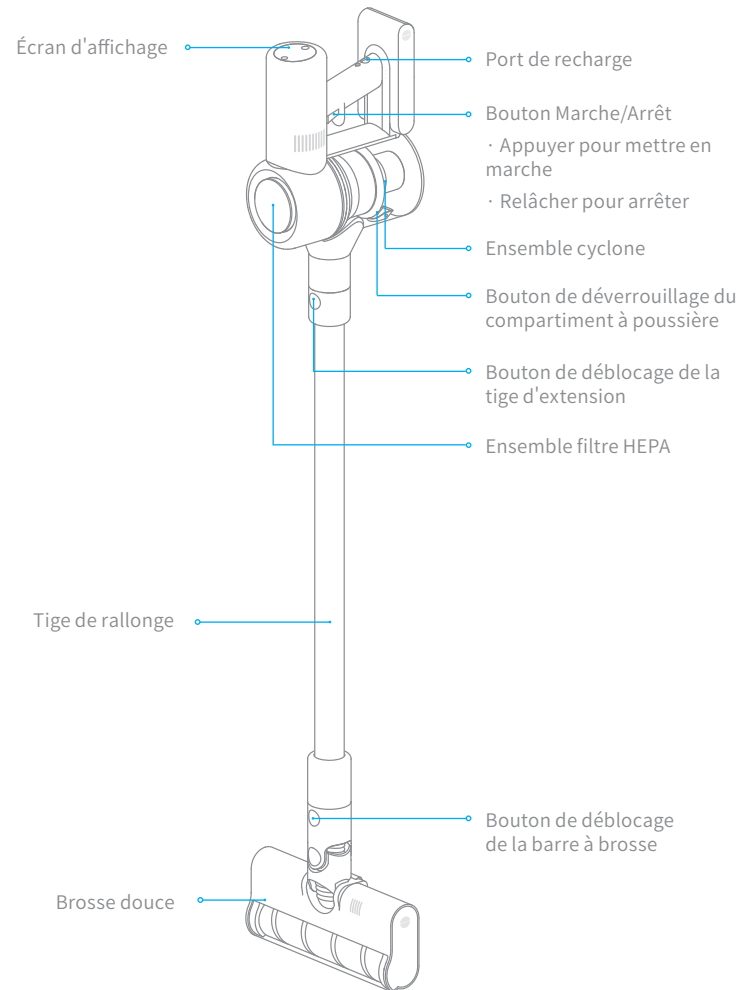

# Présentation du produit

## Accessoires



Adaptateur secteur



Tuyau souple extensible



Suceur fente 2-en-1

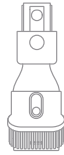

Suceur brosse 2-en-1



Tige de rallonge

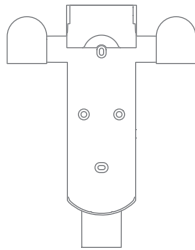

Station de charge et de stockage 2-en-1 (2 vis, 2 prises murales incluses)

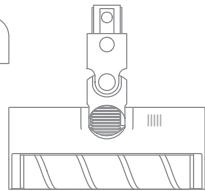

Brosse douce

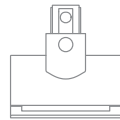

Brosse électrique anti-acariens

# Installation

## Schéma d'installation de l'aspirateur et des accessoires

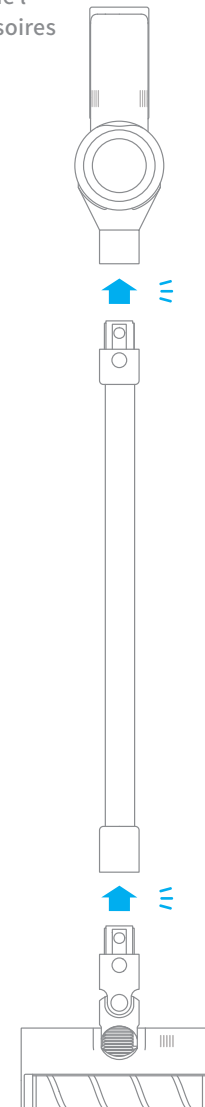

# Installation

Schéma d'installation de l'aspirateur et des accessoires

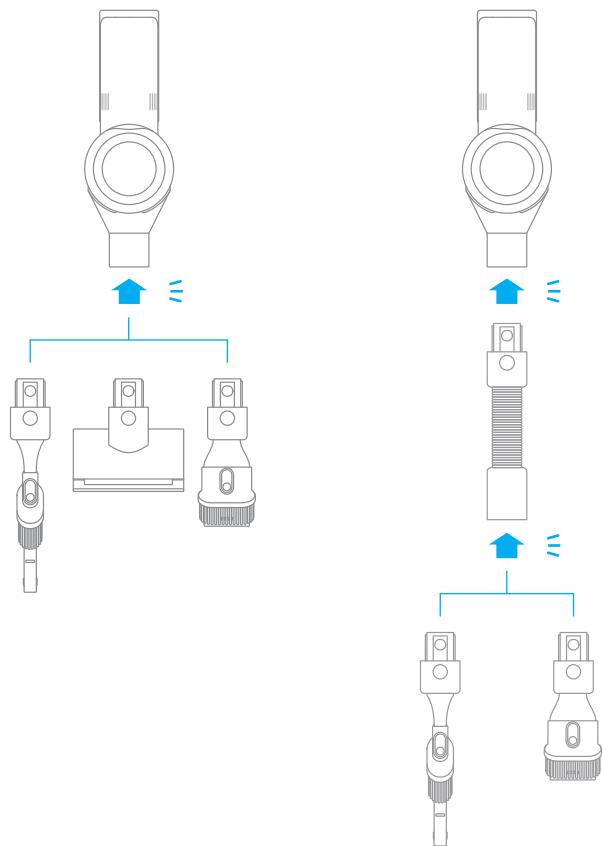

# Installation

Installation de la station de charge et destockage 2-en-1

1. Cette station est un accessoire facultatif que vous pouvez installer en fonction de vos besoins.
2. Elle doit être placée dans un endroit sec et frais, à proximité d'une prise électrique, éloignée des rayons directs du soleil et ne doit pas être installée dans des endroits humides, comme une cuisine.
3. Fixez la station de charge à l'aide du matériel de montage adapté au type de mur choisi. Vérifiez que la zone d'installation ne contient pas de conduites de gaz, d'eau ou d'air, de fils et de câbles ou de drains.
4. Il est recommandé de faire appel à un professionnel pour installer la station de charge et de porter des vêtements de protection, lunettes de sécurité, ou autre équipement de protection si nécessaire.
5. À l'aide d'une perceuse électrique, marquez et percez deux trous de 8 mm de diamètre dans le mur à l'endroit voulu à une profondeur d'environ 30 mm. Placez les prises murales dans les trous, positionnez la station, puis fixez-la au mur à l'aide des vis fournies.

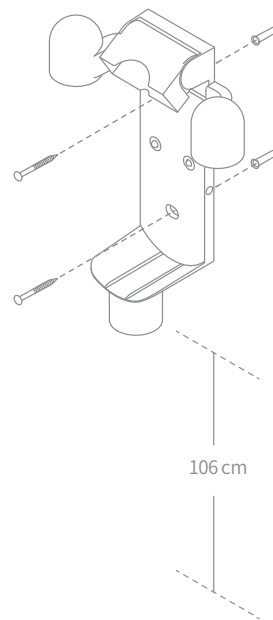



# Recharge

Remarque :

- Chargez entièrement la batterie de l'aspirateur avant la première utilisation. Cette opération peut prendre environ 3,5 heures.
- L'aspirateur ne peut pas être utilisé pendant la charge.
- L'aspiration en mode Turbo pendant une période prolongée peut entraîner la surchauffe de la batterie, ce qui augmente le temps de charge. Laissez l'aspirateur refroidir pendant 30 minutes avant de le charger.

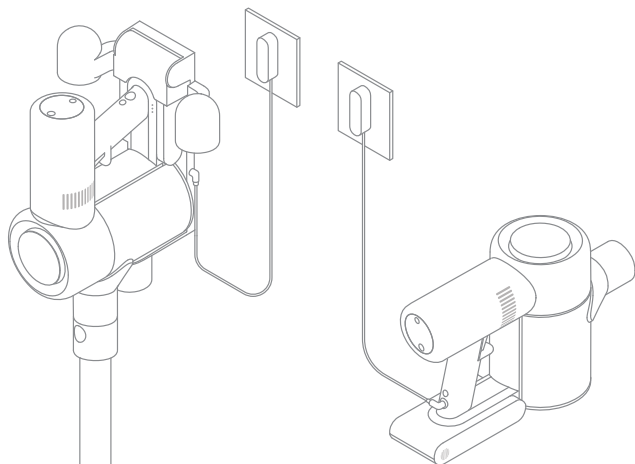

## Voyant d'état de la batterie

- ● ☀ Batterie faible
- ☀ ○ Batterie à moitié vide
- ☀ ○ ○ Batterie presque pleine
- ○ ○ Entièrement chargée

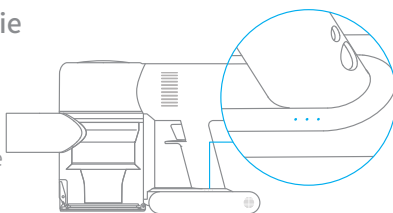

Remarque :

Une fois l'aspirateur entièrement chargé, le voyant s'éteint au bout de 5 minutes et l'appareil passe en mode économie d'énergie.

- Arrêt
- ☀ Clignotant
- Marche

# Mode d'utilisation

## Fonction introduction de l'écran d'affichage

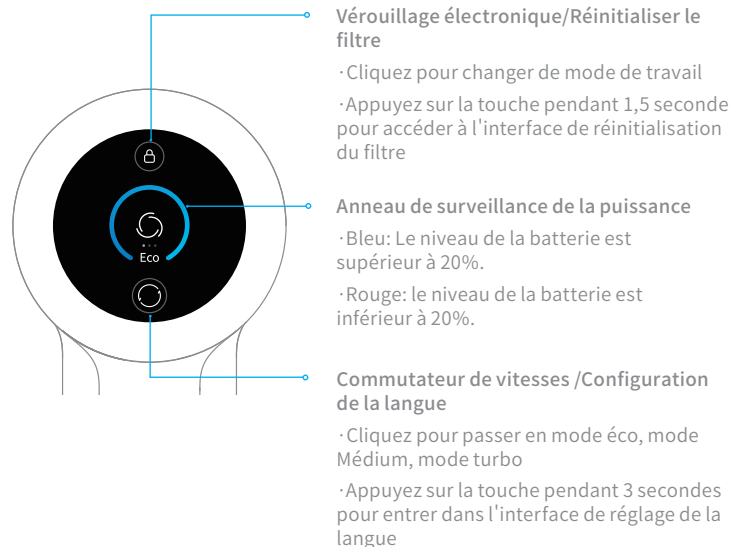

Remarque :

si vous devez prêter attention à une anomalie quelconque pendant l'utilisation du produit, l'écran affichera un message d'avertissement. Vous devez suivre les instructions à l'écran pour que les performances restent normales.

# Mode d'utilisation

## Configuration de la langue

Vous pouvez définir la langue de l'invite d'affichage par les méthodes suivantes selon vos besoins.



a. Appuyez sur  et maintenez la touche enfoncée pendant 3 secondes pour entrer dans l'interface de sélection de la langue

b. Cliquez sur  pour faire défiler la liste des langues, sélectionnez la langue souhaitée

c. Puis appuyez sur  et maintenez la touche enfoncée pendant 3 secondes pour enregistrer votre réglage.

Remarque :

si aucune opération n'est effectuée pendant plus de 5 secondes, l'interface de réglage de la langue sera automatiquement fermée et les informations affichées seront désactivées.

# Mode d'utilisation

## Mode de nettoyage

Il existe deux modes de fonctionnement pour l'aspirateur, qui peuvent être sélectionnés en fonction de vos propres besoins.

### Mode 1 : Mode de nettoyage discontinu

Appuyez et maintenez l'interrupteur de l'aspirateur pour qu'il se mette en marche, et relâchez-le pour qu'il s'arrête immédiatement.

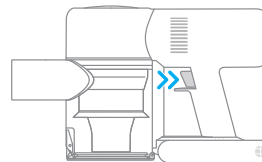

### Mode 2 : Mode de nettoyage continu (verrouillage électronique)

En mode veille, cliquez sur la touche de verrouillage électronique pour passer en mode de nettoyage continu, puis appuyez brièvement sur l'interrupteur pour faire passer l'aspirateur en mode de nettoyage continu.

Utilisez le verrouillage électronique pour vous permettre de libérer vos doigts et éviter ainsi la fatigue causée par le maintien de l'interrupteur.

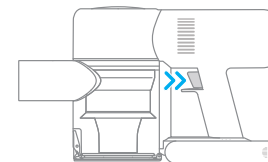

Remarque :

- Dans ce mode, appuyez brièvement sur l'interrupteur pour suspendre le fonctionnement ou démarrer à nouveau, et le mode de fonctionnement de l'aspirateur ne changera pas
- Cliquez à nouveau sur le verrouillage électronique pour quitter le mode de nettoyage continu.

# Mode d'utilisation

## Utilisation des différents accessoires

### Brosse douce

Adaptée à l'aspiration des surfaces dures, telles que le parquet, le carrelage, le marbre, et des salissures et des débris de plus grande taille. La brosse douce peut également être fixée directement à l'aspirateur.

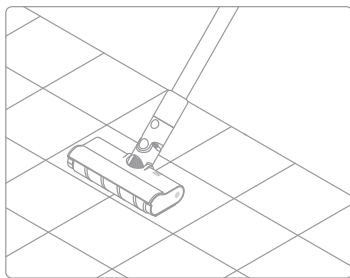

### Brosse électrique anti-acariens

Émet de fortes vibrations pour un nettoyage en profondeur afin d'éliminer les acariens et la poussière des matelas et des surfaces en tissu.

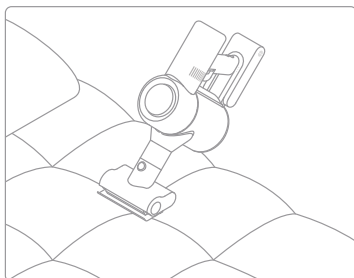

### Suceur brosse 2-en-1

Adapté à l'aspiration de la poussière et des acariens sur les lits, les canapés et le mobilier en tissu.

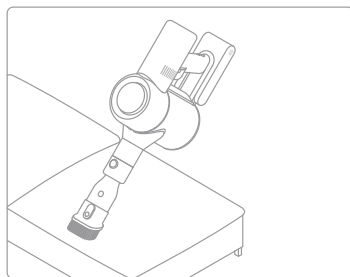

### Suceur fente 2-en-1

Adapté à l'aspiration dans les fentes, les coins des portes et fenêtres, les escaliers et tout autre endroit difficile d'accès.

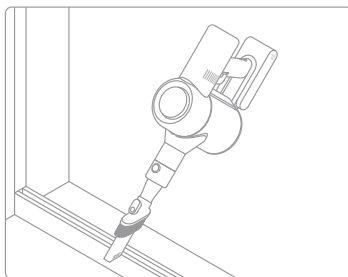

# Mode d'utilisation

## Tuyau souple extensible

utilisé pour le nettoyage des coins difficiles à atteindre.

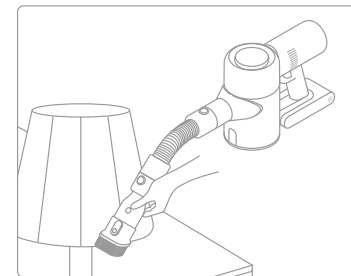
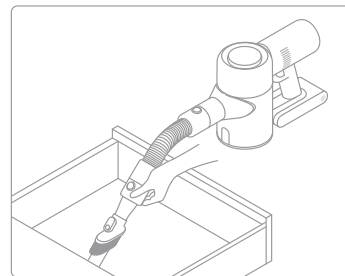

## Remarque :

- L'aspirateur peut s'éteindre automatiquement en cas de blocage d'une pièce rotative. Retirez les corps étrangers coincés, puis reprenez l'utilisation.
- L'aspirateur s'éteint automatiquement si le moteur entre en mode de protection contre la surchauffe. Attendez que la température du moteur redevienne normale avant de reprendre l'utilisation de l'appareil.

# Mode d'utilisation

Remarque : si vous devez prêter attention à une anomalie quelconque pendant l'utilisation du produit, l'écran affichera un message d'avertissement. Vous devez suivre les instructions à l'écran pour que les performances restent normales.



vérifiez si le compartiment à poussière, la rallonge et la buse du rouleau souple sont bloqués.





reportez-vous à la section du manuel d'entretien [Soft Roller Nozzle] (Buse à rouleau souple) pour nettoyer les fibres et les poils enroulés autour de la brosse à roulette.

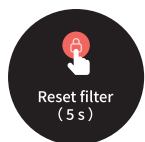

reportez-vous à la section du manuel d'entretien [Nettoyage du filtre HEPA] pour retirer le filtre et le remplacer.



appuyez sur  pendant 5 secondes pour entrer dans l'écran de compte à rebours de la réinitialisation du filtre. Lorsque  apparaît à l'écran, cela indique que la réinitialisation est réussie.



Veillez recharger la batterie dès que possible.



Veillez la recharger dès que possible.



veillez patienter et continuer à utiliser le moteur une fois que sa température est normale.



veuillez contacter notre personnel du service après-vente pour l'entretien.

# Entretien et maintenance

## Astuces :

1. Utilisez toujours des pièces d'origine, faute de quoi la garantie pourrait être annulée.
2. En cas d'obstruction du filtre ou du suceur, l'aspirateur s'arrête de fonctionner peu après avoir été mis sous tension. Nettoyez le filtre ou le suceur afin de rétablir son fonctionnement.
3. Si l'aspirateur n'a pas été utilisé pendant une période prolongée, chargez entièrement sa batterie, débranchez son adaptateur secteur et stockez-le dans un endroit frais, sec et éloigné des rayons directs du soleil. Pour éviter une décharge excessive de la batterie, rechargez l'aspirateur au moins tous les 3 mois.

## Nettoyage de l'aspirateur

Essayez l'aspirateur avec un chiffon doux et sec.

## Nettoyer le compartiment à poussière

Avant de nettoyer le compartiment à poussière, débranchez l'adaptateur et laissez le bouton d'alimentation éteint. La fonction de nettoyage de l'aspirateur sera réduite si le compartiment à poussière est rempli jusqu'au niveau de la marque « MAX ». Videz-le pour améliorer les performances.

1. Pour vider le compartiment à poussière. Appuyez sur le bouton situé au bas de celui-ci et videz son contenu.

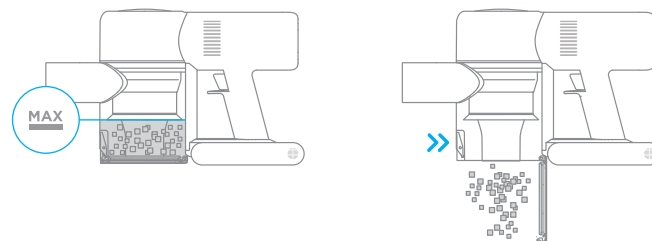

2. Nettoyez le boîtier à poussière : Utilisez un chiffon sec ou une serviette en papier pour essuyer la poussière de la paroi intérieure du boîtier à poussière.

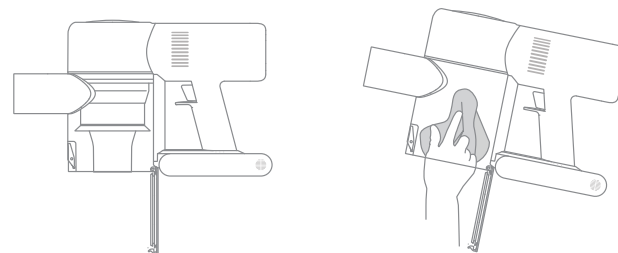

# Entretien et maintenance

## Nettoyage de l'ensemble cyclone

1. Faites tourner l'ensemble cyclone dans le sens de déverrouillage indiqué, puis retirez-le.

Remarque: vous pouvez glisser le suceur fente dans les composants du système cyclone pour faciliter le démontage.

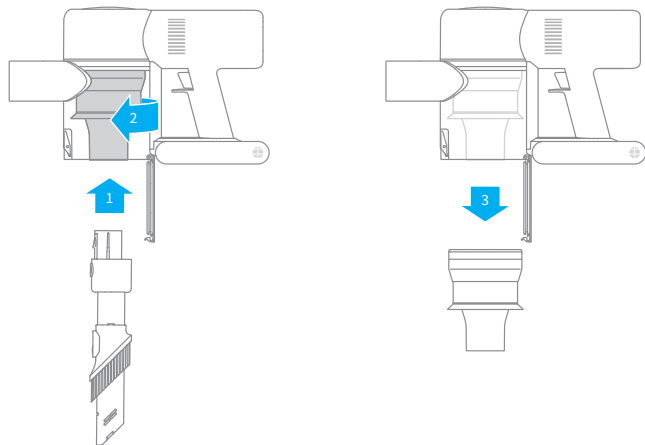

2. Rincez l'ensemble cyclone avec de l'eau jusqu'à ce qu'il soit propre.

Nota: seque completamente el filtro (al menos 24 horas) antes de volver a instalarlo.

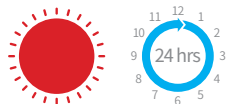
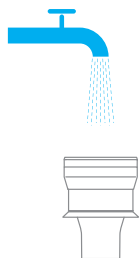

# Entretien et maintenance

## Nettoyage de l'ensemble filtre HEPA

1. Fixez l'aspirateur solidement sur une surface plane, puis faites tourner le couvercle de l'ensemble filtre HEPA dans le sens indiqué pour le retirer.

Remarque: Retirez le coussinet en mousse avant de nettoyer l'ensemble filtre HEPA, puis rincez le tout avec de l'eau.

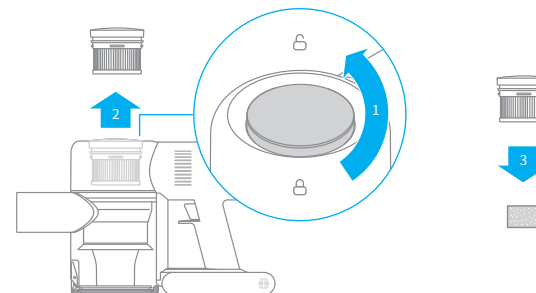

2. Rincez le filtre HEPA et la mousse avec de l'eau. Pour retirer toute la poussière emprisonnée dans le filtre, faites tourner ce dernier à 360 degrés pendant le rinçage. Tapez légèrement le filtre plusieurs fois contre l'évier pour retirer l'excès de débris. Stockez le filtre HEPA dans un endroit frais et bien ventilé pour le sécher complètement.

Nota: seque completamente el filtro (al menos 24 horas) antes de volver a instalarlo.

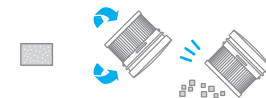
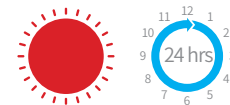

# Entretien et maintenance

## Nettoyage de la brosse douce

1. Appuyez sur le bouton de déverrouillage de la tête dans le sens de la flèche jusqu'à ce que son couvercle s'ouvre, puis retirez la tête de la brosse en la soulevant dans le sens indiqué.

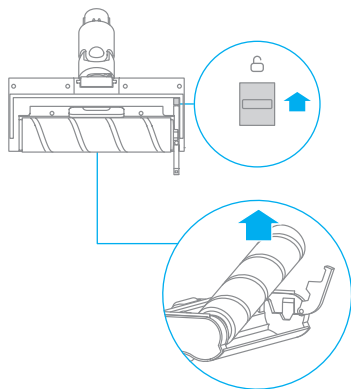

2. Utilisez des ciseaux pour couper les poils et les fibres qui collent à la tête de la brosse. Essuyez la poussière de la fente et du couvercle transparent avec un chiffon sec ou une serviette en papier.

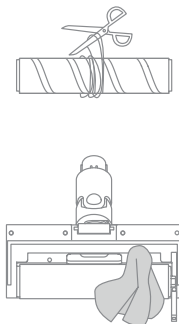

3. Lorsqu'elle est sale, rincez la tête de la brosse avec de l'eau propre jusqu'à ce qu'elle soit propre.

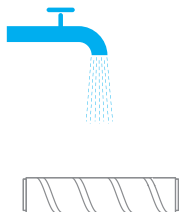

4. Maintenez la tête de la brosse en position verticale pendant au moins 24 heures jusqu'à ce qu'elle soit complètement sèche.

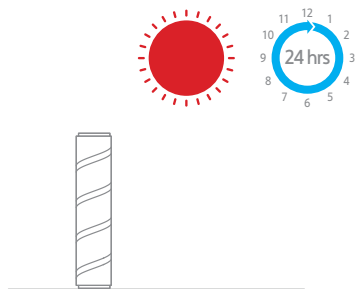

# Entretien et maintenance

## Nettoyage de la brosse électrique anti-acariens

1. Utilisez une pièce comme illustré pour faire tourner le verrou dans le sens anti-horaire jusqu'à entendre un clic.

Remarque : Il est recommandé de nettoyer la brosse électrique anti-acariens après chaque utilisation.



2. Une fois la tête de brosse déverrouillée, retirez-la de la brosse électrique anti-acariens, puis rincez et nettoyez-la.

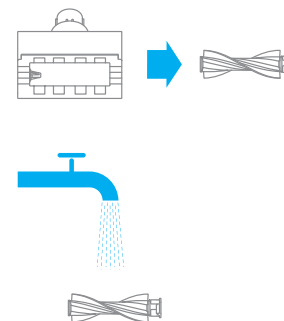

3. Stockez la tête de brosse à la verticale dans un endroit bien ventilé pendant au moins 24 heures jusqu'à ce qu'elle soit totalement sèche.

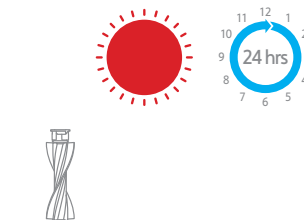

4. Dès que la brosse électrique anti-acariens est sèche, réinstallez-la en suivant la procédure de démontage dans l'ordre inverse.



# Spécifications

L' aspirateur			
Modèle	VN5	Tension nominale 25.2V ===	
Puissance nominale	450W		
Brosse douce		Brosse électrique anti-acariens	
Modèle	DM001	Modèle	DM002
Puissance nominale	40W	Puissance nominale	20W
Adaptateur secteur			
Modèle	YLS0241u-x300080(u=A or B,x=E or U)		
Entrée nominale	100-240V ~,50/60 Hz ,0.8 A Max		
Sortie nominale	30 V === 800m A		

Ce produit contient des batteries uniquement remplaçables par des techniciens qualifiés ou le service après-vente.

Ce produit contient des batteries non remplaçables.

Par la présente, nous, Dreame Technology (Tianjin) Limited, déclarons que cet équipement est conforme aux directives et normes européennes applicables, ainsi qu'à leurs amendements. L'intégralité de la déclaration de conformité pour l'UE est disponible à l'adresse suivante : [www.dreame.tech](http://www.dreame.tech)

## Informations DEEE



Tous les produits portant ce symbole deviennent des déchets d'équipements électriques et électroniques (DEEE dans la Directive européenne 2012/19/UE) qui ne doivent pas être mélangés aux déchets ménagers non triés. Vous devez contribuer à la protection de l'environnement et de la santé humaine en apportant l'équipement usagé à un point de collecte dédié au recyclage des équipements électriques et électroniques, agréé par le gouvernement ou les autorités locales. Le recyclage et la destruction appropriés permettront d'éviter tout impact potentiellement négatif sur l'environnement et la santé humaine. Contactez l'installateur ou les autorités locales pour obtenir plus d'informations concernant l'emplacement ainsi que les conditions d'utilisation de ce type de point de collecte.

# FAQ

En cas de dysfonctionnement de l'aspirateur, consultez le tableau ci-dessous.

Erreurs	Causes possibles	Solutions
L'aspirateur ne fonctionne pas.	La batterie de l'aspirateur est déchargée ou faiblement chargée.	Rechargez complètement l'aspirateur avant de commencer à le réutiliser.
	Déclenchement du mode Protection suite à une obstruction.	Attendez que l'aspirateur refroidisse, puis réactivez-le.
	L'orifice d'aspiration ou le passage d'air est obstrué.	Retirez les débris susceptibles de bloquer l'orifice d'aspiration ou le passage de l'air.
Réduction de la puissance d'aspiration.	Le compartiment à poussière est rempli et/ou l'ensemble filtre HEPA est obstrué.	Videz le compartiment à poussière et nettoyez l'ensemble filtre HEPA.
	L'accessoire est obstrué.	Retirez les débris susceptibles d'obstruer l'accessoire.
Le moteur fait un bruit anormal.	L'orifice d'aspiration principal ou la tige de rallonge est obstruée.	Retirez les débris susceptibles de bloquer l'orifice d'aspiration principal ou la tige de rallonge.
Le premier voyant est rouge après la mise sous tension de l'aspirateur.	La batterie est déchargée.	Contactez le service après-vente pour maintenance.
Le premier voyant clignote en rouge après la mise sous tension de l'aspirateur.	L'adaptateur secteur est incompatible.	Utilisez uniquement l'adaptateur secteur d'origine pour recharger l'aspirateur.
Le voyant de la batterie ne s'allume pas lors de la recharge.	L'adaptateur secteur n'est pas connecté à l'aspirateur.	Assurez-vous que l'adaptateur secteur est correctement branché.
	La batterie est complètement chargée et est passée en mode veille.	Elle peut être utilisée normalement.
	Si le problème persiste après avoir éliminé les deux possibilités ci-dessus,	Contactez le service après-vente pour maintenance.
La recharge s'effectue lentement.	La température de la batterie est trop faible ou trop élevée.	Attendez que la température de la batterie redevienne normale, puis recommencez à l'utiliser.

# Sicherheitshinweise

Um zu vermeiden, dass es durch unsachgemäße Benutzung zu Stromschlägen oder Bränden kommt, sollten Sie dieses Handbuch vor der Benutzung sorgfältig durchlesen und es aufbewahren, um künftig nachschlagen zu können.

## Warnung

Dieses Produkt kann von Kindern im Alter ab acht Jahren und von Personen mit physischen, sensorischen und intellektuellen Einschränkungen oder begrenzter Erfahrung oder Wissen benutzt werden, dies muss jedoch unter Aufsicht von Eltern oder einer Aufsichtsperson erfolgen, um einen sicheren Betrieb zu gewährleisten und Gefahren auszuschließen. Eine Wartung und Reinigung darf durch Kinder nur unter Aufsicht erfolgen.

Der Staubsauger ist kein Spielzeug. Kinder dürfen mit dem Produkt nicht spielen oder es benutzen. Seien Sie bei der Benutzung des Staubsaugers in der Nähe von Kindern bitte vorsichtig. Gestatten Sie es Kindern keinesfalls, den Staubsauger zu reinigen oder zu warten, außer unter Aufsicht eines Elternteils oder Vormunds.

Der Staubsauger darf nicht im Freien oder auf nassen Oberflächen benutzt werden. Der Staubsauger darf nicht mit nassen Händen berührt werden.

Um das Risiko von Bränden, Explosionen und Verletzungen zu mindern, prüfen Sie vor der Benutzung bitte den Lithium-Akku und das Ladegerät auf Beschädigungen. Der Staubsauger darf nicht benutzt werden, wenn der Lithium-Akku oder das Ladegerät beschädigt ist.

Die weiche Bürstenrolle, der Akku, der Metall-Verbindungstift und der Staubsauger können Strom leiten und sollten nicht in Wasser oder andere Flüssigkeiten getaucht werden. Bitte achten Sie darauf, dass alle Filter nach der Reinigung getrocknet werden.

Um Verletzungen durch bewegliche Teile zu vermeiden, müssen Sie den Staubsauger vor der Reinigung der weichen Bürstenrolle abschalten. Vor der Benutzung des Staubsaugers müssen die weiche Bürstenrolle, der Staubbehälter und der Filter korrekt installiert werden.

Benutzen Sie ausschließlich das Original-Ladegerät. Die Benutzung eines nicht originalen Ladegerätes kann zu einer Entzündung des Lithium-Akkus führen.

Der Staubsauger darf nicht benutzt werden, um brennbare oder entzündliche Flüssigkeiten wie Benzin, Bleiche, Ammoniak, Abflussreiniger oder andere Flüssigkeiten aufzusaugen.

Der Staubsauger darf nicht benutzt werden, um Rigidspartikel, Asche (z. B. Kaminasche) oder Rauch- oder Brennmaterialien wie Kohle, Zigarettenstummel oder Streichhölzer aufzusaugen.

Der Staubsauger darf nicht benutzt werden, um scharfe oder harte Objekte wie Glas, Nägel, Schrauben oder Münzen aufzusaugen, da dies zu Schäden am Gerät führen kann.

Halten Sie Haare, lose Kleidung, Finger und andere Körperteile von den Öffnungen des Staubsaugers und den beweglichen Teilen fern. Der Schlauch, das Rohr und das

Werkzeug dürfen nicht auf Augen oder Ohren gerichtet werden oder in den Mund genommen werden.

Stecken Sie keine Gegenstände in die Öffnungen des Staubsaugers. Der Staubsauger darf nicht genutzt werden, wenn eine Öffnung blockiert ist. Er muss frei von Staub, Flusen, Haaren und anderen Gegenständen gehalten werden, die den Luftstrom behindern könnten.

Lehnen Sie den Staubsauger nicht gegen Stühle, Tische oder andere instabile Flächen, da dies zu Schäden am Gerät oder Verletzungen führen kann. Falls der Staubsauger durch Umkippen beschädigt wird oder sonst defekt ist, wenden Sie sich bitte an unsere autorisierte Serviceabteilung. Versuchen Sie nie, das Gerät selbst zu zerlegen.

Beim Aufladen des Akkus sind alle Anweisungen in dieser Anleitung strikt zu befolgen. Wenn bei der Aufladung des Akkus der angegebene Temperaturbereich nicht eingehalten wird, kann der Akku beschädigt werden.

Verwenden Sie nur Zubehör und Ersatzteile, die von Dreame zugelassen sind.

Der Staubsauger darf nur benutzt werden, wenn der klare Staubbehälter und der Filter ordnungsgemäß montiert sind.

Stellen Sie sicher, dass der Staubsauger nicht mit dem Stromnetz verbunden ist, wenn Sie ihn über längere Zeit nicht benutzen. Der Staubsauger muss außerdem vom Stromnetz getrennt werden, bevor Wartungs- und Reparaturarbeiten erfolgen.

Bitte seien Sie besonders vorsichtig, wenn Sie den Staubsauger zur Treppenreinigung verwenden.

Dieses Produkt darf nicht im Freien, in Badezimmern oder in der Nähe eines Schwimmbeckens benutzt, installiert oder geladen werden.

Warnung vor Brandgefahr: auf den Filter dürfen keinesfalls Duftstoffe jeglicher Art aufgetragen werden. Diese Art von Produkten enthält häufig brennbare Chemikalien, die dazu führen könnten, dass das Gerät Feuer fängt.

Das Produkt ist nur für den Heimgebrauch bestimmt.

Wir, Dreame Trading (Tianjin) Co., Ltd. bestätigen hiermit, dass dieses Gerät mit den geltenden Verordnungen und europäischen Normen sowie etwaigen Ergänzungen in Einklang steht. Der vollständige Wortlaut der EU-Konformitätserklärung ist unter der folgenden Internetadresse abrufbar: [www.dreame-technology.com](http://www.dreame-technology.com)



# Produktüberblick

## Teilebezeichnung

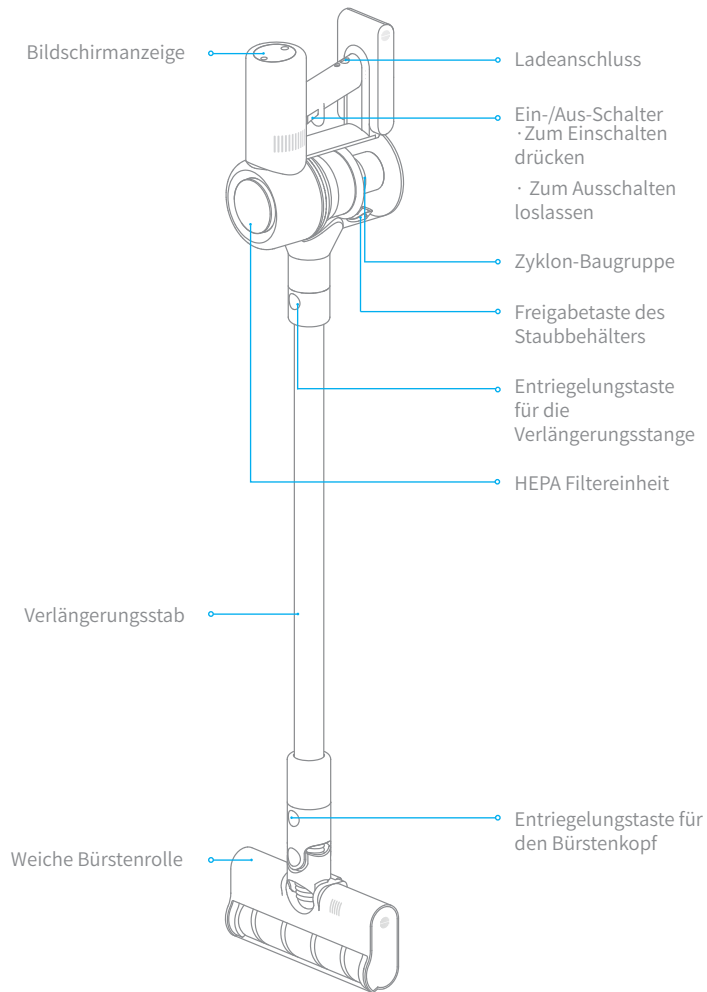

# Produktüberblick

## Zubehör

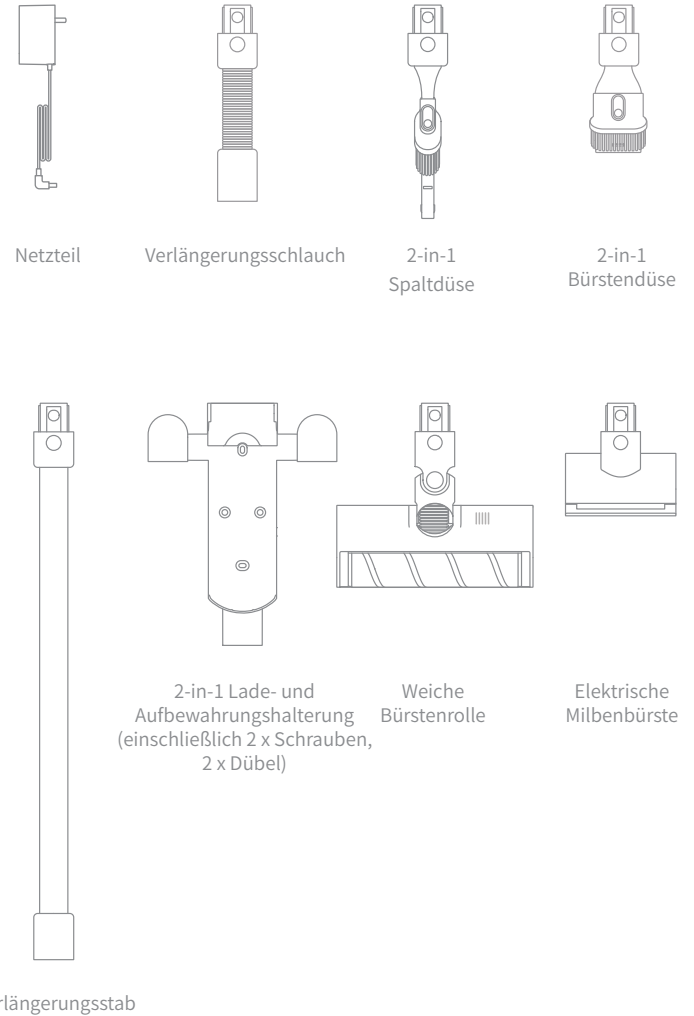

# Installation

Installationsdiagramm für  
Staubsauger und Zubehör

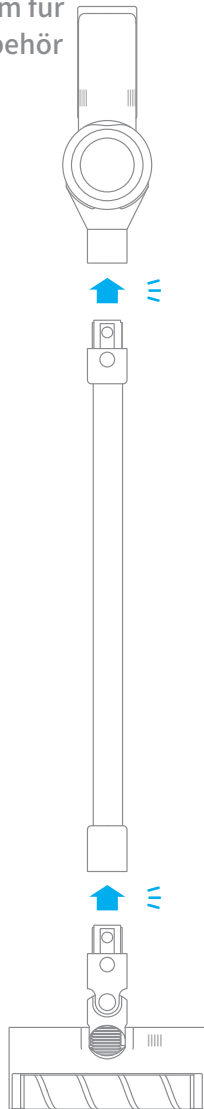

# Installation

Installationsdiagramm für  
Staubsauger und Zubehör

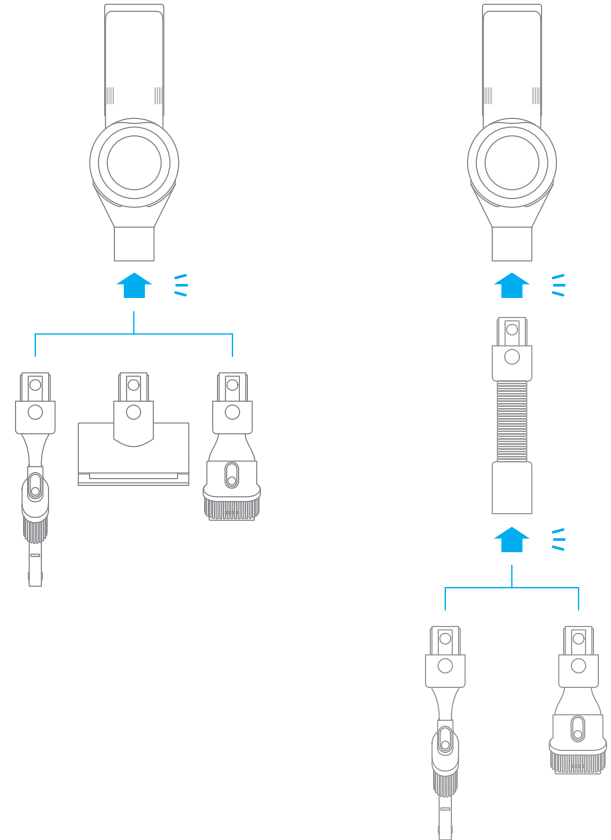

# Installation

## Installation der 2-in-1 Lade- und Aufbewahrungshalterung

1. Die 2-in-1 Lade- und Aufbewahrungshalterung ist ein optionales Zubehörteil, das Sie nach Ihrem persönlichen Bedarf montieren können.
2. Die Halterung sollte an einem kühlen, dunklen Platz in der Nähe einer Steckdose installiert werden, an einem Ort ohne Sonneneinstrahlung und nicht in der Nähe feuchter Bereiche (z. B. Küche).
3. Verwenden Sie je nach Art der Wand entsprechende Befestigungsmittel, um die Halterung sicher zu befestigen. Stellen Sie sicher, dass sich im Installationsbereich keine Leitungen (wie Gas, Wasser, Luft, Elektrizität, Abflüsse) befinden.
4. Es wird empfohlen, die Halterung von einem Fachmann montieren zu lassen oder andernfalls entsprechend Schutzkleidung und Schutzbrille zu tragen sowie andere Schutzmaßnahmen zu ergreifen.
5. Nachdem Sie die Löcher an der Wand entsprechend markiert haben, bohren Sie mit einer elektrischen Bohrmaschine zwei Löcher mit einem Durchmesser von 8 mm und einer Tiefe von etwa 30 mm. Stecken Sie die Dübel in die Löcher, positionieren Sie die Halterung und befestigen Sie diese mit den beigegefügten Schrauben an der Wand.

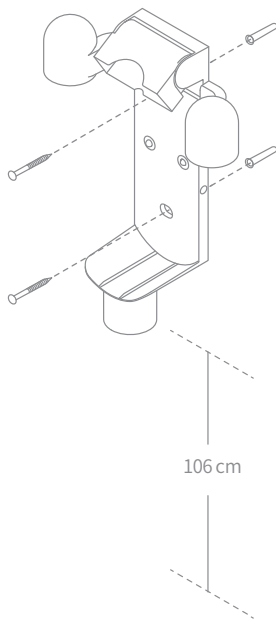

# Aufladen

Hinweis:

- Laden Sie den Staubsauger vor dem ersten Einsatz bitte vollständig auf. Das nimmt etwa 3,5 Stunden in Anspruch.
- Der Staubsauger kann während des Ladens nicht benutzt werden.
- Wenn Sie über längere Zeit im Turbomodus Staub saugen, kann dies zur Erhitzung des Akkus führen, was eine längere Ladezeit zur Folge hat. Lassen Sie daher den Staubsauger vor dem Aufladen 30 Minuten abkühlen.

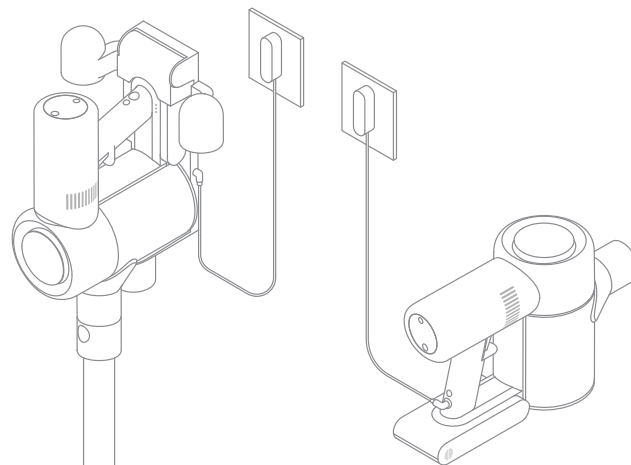

## Akkustandanzeige

- ● ☀ Niedriger Akkuladestatus
- ☀ ○ Akkuladestatus 50 %
- ☀ ○ ○ Fast voll
- ○ ○ Voll aufgeladen

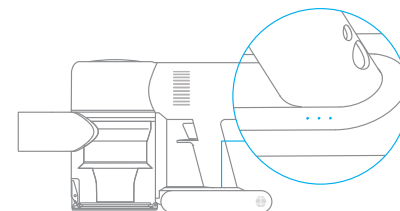

Hinweis:

Wenn der Staubsauger voll geladen ist, schaltet sich die Anzeige nach 5 Minuten ab und das Gerät wird in den Energieeinsparmodus versetzt.

- Aus
- ☀ Blinken
- Ein

# Benutzung

## Funktionseinführung in die Bildschirmanzeige

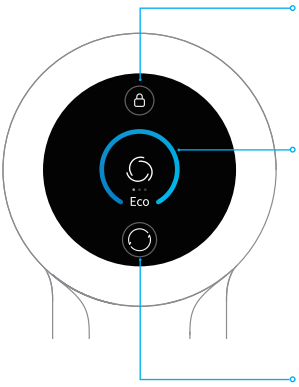

- Elektronisches Schloss/Filter zurücksetzen**
  - Anklicken, um den Arbeitsmodus zu wechseln
  - Für 1,5 Sekunden gedrückt halten, um das Menü für das Zurücksetzen des Filters zu öffnen
- Ring des Leistungsmonitors**
  - Blau: Akkustand mehr als 20 %
  - Rot: Akkustand weniger als 20 %
- Stufenschaltung/Spracheinstellung**
  - Anklicken, um den Eco-, Mitt-, Turbo-Modus umzuschalten.
  - Für 3 Sekunden gedrückt halten, um das Spracheinstellungsmenü zu öffnen



### Hinweis:

Wenn irgendein Fehler bei der Verwendung des Produkts auftritt, wird der Bildschirm eine Fehlermeldung ausgeben. Sie sollten den Anweisungen auf dem Bildschirm folgen, um die normale Leistung sicherzustellen.

## Spracheinstellung

Sie können die Sprache der Anzeigeaufforderung wie gewünscht nach den folgenden Methoden einstellen.



Halten Sie  für 3 Sekunden gedrückt, um das Sprachwahlmenü zu öffnen. Klicken Sie auf , um durch die Sprachenliste zu blättern. Wählen Sie die gewünschte Sprache aus, und halten Sie dann  für 3 Sekunden gedrückt, um Ihre Einstellung zu speichern.

### Hinweis:

Falls für mehr als 5 Sekunden keine Eingabe erfolgt, wird das Spracheinstellungsmenü automatisch beendet und die Informationsanzeige wird ausgeschaltet.

# Benutzung

## Reinigungsmodus

Es gibt zwei Betriebsarten für den Staubsauger, die nach Ihren eigenen Bedürfnissen ausgewählt werden können.

### Modus 1: Diskontinuierlicher Reinigungsmodus

Halten Sie den Schalter des Staubsaugers gedrückt, um den Betrieb aufzunehmen, und lassen Sie ihn los, um sofort zu stoppen.

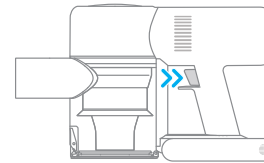

### Modus 2: Kontinuierliche Reinigungsmodus (elektronische Sperre)

Im Bereitschaftsmodus, klicken Sie auf die elektronische Sperrtaste, um in den kontinuierlichen Reinigungsmodus zu schalten, und drücken Sie dann kurz auf den Schalter, um den Staubsauger im kontinuierlichen Reinigungsmodus zu halten.

Verwenden Sie die elektronische Sperre, um Ihre Finger zu entlasten und einer Ermüdung Ihrer Finger durch das Gedrückthalten des Schalters zu vermeiden.

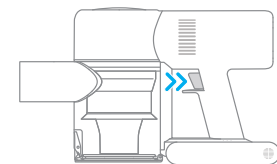

### Hinweis:

Drücken Sie in diesem Modus kurz den Schalter, um den Betrieb auszusetzen oder erneut zu starten. Der Arbeitsmodus des Staubsaugers ändert sich nicht.

# Benutzung

## Benutzung verschiedener Zubehörteile

### Weiche Bürstenrolle

Geeignet für das Saugen von harten Oberflächen wie Fußböden, Fliesen, Marmor und zum Aufsaugen von größeren Schmutzpartikeln. Die weiche Bürstenrolle kann auch direkt mit dem Staubsauger verbunden werden.

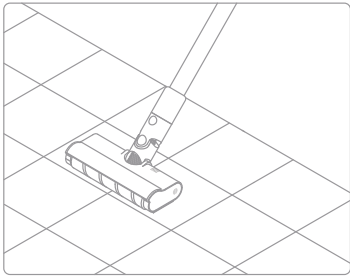

### Elektrische Milbenbürste

Durch starke Vibrationen können Matratzen und andere Textiloberflächen gründlich von Milben und Staub gereinigt werden.

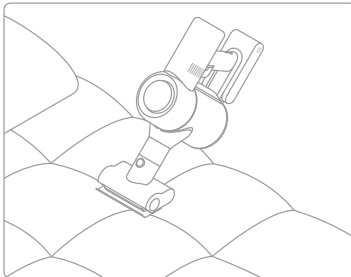

### 2-in-1 Bürstendüse

Geeignet für das Aufsaugen von Staub und Milben aus Betten, Sofas und anderen Möbeltextilien.

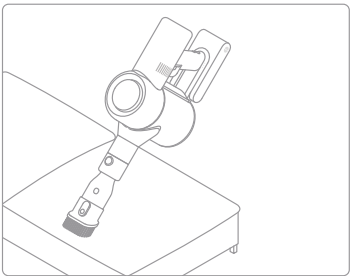

### 2-in-1 Spaltendüse

Geeignet für das Saugen in Spalten, in Ecken von Türen und Fenstern, auf Treppen und an anderen schwer zugänglichen Stellen.

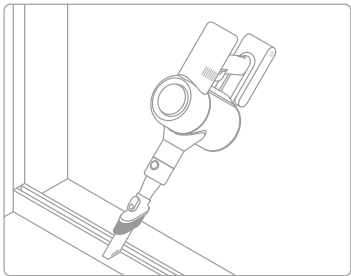

# Benutzung

## Verlängerungsschlauch

Dehnbarer weicher Schlauch: für die schwer zugängliche Eckenreinigung verwenden.

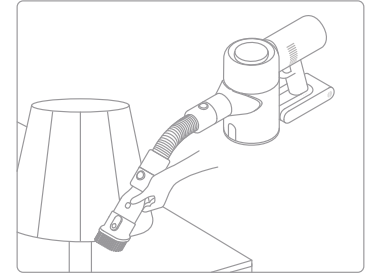
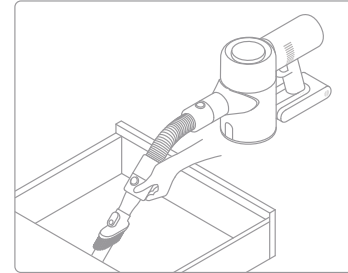

### Hinweis:

Falls sich rotierende Teile verklemmen, kann es zu einer automatischen Abschaltung des Staubsaugers kommen. Entfernen Sie in diesem Fall eingeklemmte Fremdobjekte und fahren Sie anschließend mit der Benutzung fort.

Bei einer Überhitzung des Motors schaltet sich der Staubsauger automatisch ab. Warten Sie, bis der Motor abgekühlt ist und setzen Sie dann die Benutzung fort.

# Benutzung

Hinweis: Wenn irgendein Fehler bei der Verwendung des Produkts auftritt, wird der Bildschirm eine Fehlermeldung ausgeben. Sie sollten den Anweisungen auf dem Bildschirm folgen, um die normale Leistung sicherzustellen.



Prüfen, ob der Staubbehälter, die Verlängerungsstange oder die weiche Bürstendüse blockiert sind.



Beziehen Sie sich auf den Abschnitt der Wartungsanleitung [Weiche Bürstendüse], um aufgewickelte Fasermaterialien und Haare von der Bürstendüse zu entfernen.



Beziehen Sie sich auf den Abschnitt der Wartungsanleitung [Reinigung des HEPA-Filters], um den Filter abzunehmen und zu ersetzen.



Für 5 Sekunden gedrückt halten, um das Menü für das Zurücksetzen des Filters zu öffnen. Wenn  auf dem Bildschirm angezeigt wird, bedeutet dies, dass das Zurücksetzen erfolgreich war.



Bitte schnellstmöglich aufladen.



Bitte schnellstmöglich aufladen.



Bitte warten Sie eine gewisse Zeit und fahren Sie mit der Verwendung fort, nachdem die Motortemperatur wieder normal ist.



Akkustörung: Bitte kontaktieren Sie unser Kundendienstpersonal zur Reparatur.

# Pflege und Wartung

## Tipps:

1. Verwenden Sie stets Originalteile, um ein Erlöschen der Garantie zu vermeiden.
2. Falls der Filter oder die Düse verstopft sind, wird der Staubsauger kurz nach Einschalten den Betrieb einstellen. Um die Funktion wiederherzustellen, müssen Sie den Filter oder die Düse reinigen.
3. Falls Sie den Staubsauger für längere Zeit nicht nutzen wollen, ziehen Sie das Stromkabel aus der Steckdose und bewahren Sie das Gerät an einem kühlen, trockenen Ort ohne direkte Sonneneinstrahlung auf. Um eine Tiefentladung des Akkus zu vermeiden, sollte der Staubsauger mindestens alle drei Monate geladen werden.

## Reinigen des Staubsaugers

Reinigen Sie den Staubsauger mit einem weichen trockenen Tuch.

## Den Staubbehälter reinigen

Bevor Sie den Staubbehälter reinigen, müssen Sie ihn vom Ladegerät trennen und den Schalter des Staubsaugers auf „Aus“ schalten. Die Saugleistung des Staubsaugers wird gemindert, wenn das Staubfach bis zur Markierung „MAX“ gefüllt ist. Um die volle Leistung wiederherzustellen, müssen Sie das Staubfach leeren.

1. Um das Staubfach zu leeren: Drücken Sie die Freigabetaste auf der Unterseite des Staubfachs und leeren Sie seinen Inhalt.

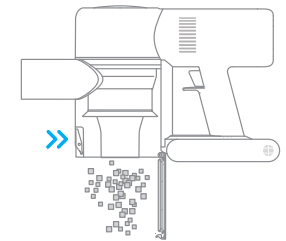
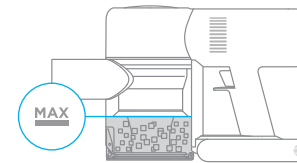

2. Reinigung des Staubbehälters: Verwenden Sie ein trockenes Tuch oder ein Papiertuch, um den Staub von der Innenwand des Staubbehälters abzuwischen.

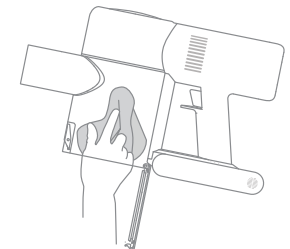
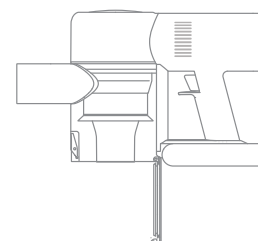

# Pflege und Wartung

## Reinigung der Cyclone-Baugruppe

Drehen Sie die Cyclone-Baugruppe in die angegebene Richtung, um die Verriegelung zu lösen. Entfernen Sie die Cyclone-Baugruppe.

Freundlicher Tipp: Bei der Demontage können Sie den Kombi-Flachsaugadapter verwenden, um die Zyklonsystem-Baugruppe abzudecken und für die Demontagemontage zu drehen.

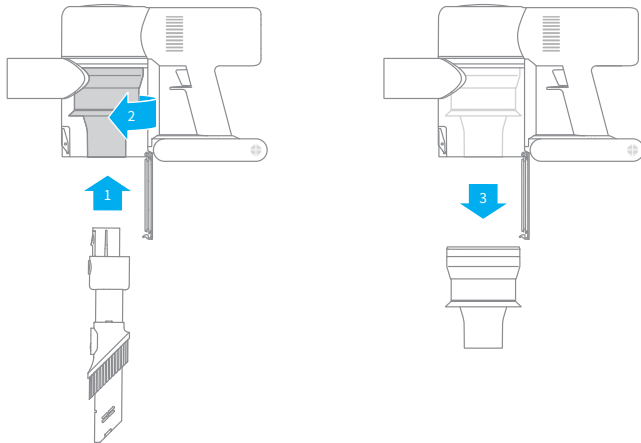

2. Spülen Sie die Cyclone-Baugruppe mit Wasser, bis sie sauber ist.

Hinweis: Der Filter sollte vor der erneuten Installation vollständig getrocknet werden (mindestens 24 Stunden).



# Pflege und Wartung

## Reinigung der HEPA-Filtereinheit

1. Platzieren Sie den Staubsauger sicher auf einer flachen Oberfläche, drehen Sie die Abdeckung der HEPA-Filtereinheit in die angegebene Richtung und entfernen Sie die HEPA-Filtereinheit.

Achtung: Entfernen Sie das eingebaute Schaumpad, bevor Sie die HEPA-Filtereinheit reinigen. Spülen Sie den HEPA-Filter und das Schaumpad mit Wasser.

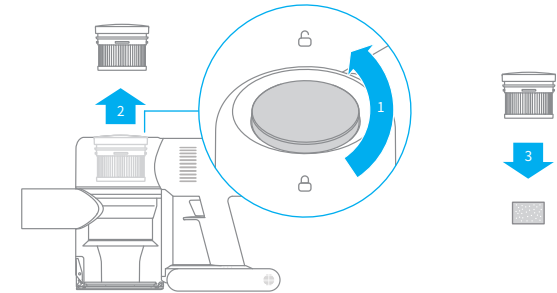

2. Spülen Sie den HEPA-Filter und das Schaumpad mit Wasser. Um sämtlichen im Filter enthaltenen Staub gründlich zu entfernen, drehen Sie den HEPA-Filter während des Spülvorgangs um 360 Grad. Tippen Sie den Filter wiederholt leicht gegen das Spülbecken, um Verschmutzungen zu lösen. Bewahren Sie den HEPA-Filter an einem gut belüfteten und kühlen Ort auf, um eine vollständige Trocknung zu gewährleisten.

Hinweis: Der Filter sollte vor der erneuten Installation vollständig getrocknet werden (mindestens 24 Stunden).

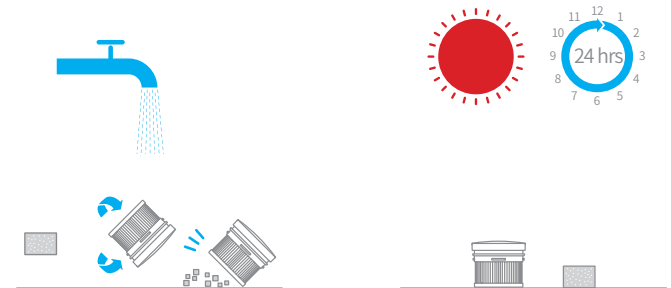

# Pflege und Wartung

## Reinigung der weichen Bürstenrolle

1. Schieben Sie den Freigabeschalter der Bürstenrolle in die Pfeilrichtung bis sich die Abdeckung der Bürstenrolle öffnet. Entfernen Sie anschließend den Bürstenkopf, indem Sie ihn in die angegebene Richtung heben.

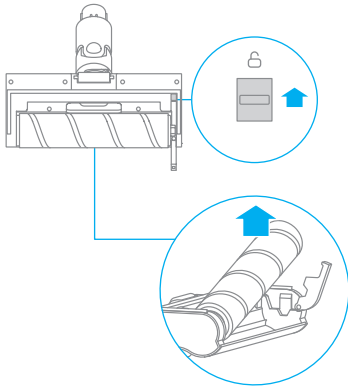

2. Verwenden Sie eine Schere zum Abschneiden der Haare und Fasern, die sich am Bürstenkopf angesammelt haben. Wischen Sie den Staub mit einem trockenen Tuch oder einem Papiertuch von der Kerbe und der transparenten Abdeckung.

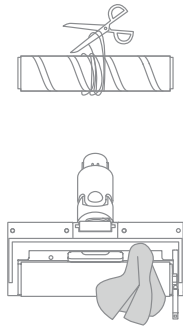

3. Falls sie verschmutzt ist, spülen Sie den Bürstenkopf mit sauberem Wasser ab, bis er sauber ist.

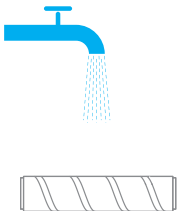

4. Stellen Sie den Bürstenkopf für mindestens 24 Stunden aufrecht hin, bis er vollständig trocken ist.

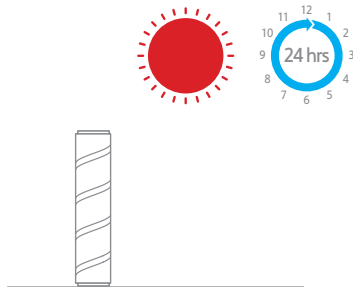

# Pflege und Wartung

## Reinigung der elektrischen Milbenbürste

1. Drehen Sie mit Hilfe einer Münze die Verriegelung gegen den Uhrzeigersinn bis zum Klick (siehe Abbildung).

Hinweis: Es wird empfohlen, die elektrische Milbenbürste nach jeder Benutzung zu reinigen.

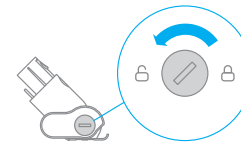

2. Nachdem Sie den Bürstenkopf entriegelt haben, entfernen Sie ihn von der elektrischen Milbenbürste. Spülen und reinigen Sie den Bürstenkopf.

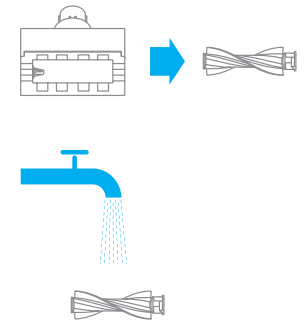

3. Der Bürstenkopf sollte für mindestens 24 Stunden aufrecht an einem gut belüfteten Ort stehen, bis er vollständig getrocknet ist.

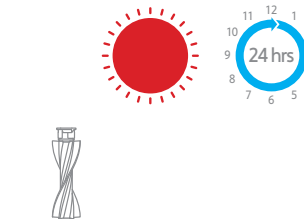

4. Nachdem die Elektrische Milbenbürste getrocknet ist, montieren Sie diese erneut, indem Sie diese Schritte in umgekehrter Reihenfolge durchführen.





# Specifications

Staubsauger			
Modell	VVN5	Nennspannung	25.2V
Nennleistung	450W		
Weiche Bürstenrolle		Elektrische Milbenbürste	
Modell	DM001	Modell	DM002
Nennleistung	40W	Nennleistung	20W
Netzteil			
Modell	YLS0241u-x300080(u=A or B,x=E or U)		
Eingangsspannung	100-240V ~,50/60 Hz ,0.8 A Max		
Ausgangsleistung	30 V  800m A		

Dieses Produkt enthält Akkus, die nur von qualifizierten Technikern oder dem Kundendienst ausgetauscht werden können.

Dieses Produkt enthält Akkus, die nicht ausgetauscht werden können.

## WEEE-Informationen



Alle mit diesem Symbol gekennzeichneten Produkte sind Elektroschrott und Elektrogeräte (WEEE entsprechend EU-Richtlinie 2012/19/EU) und dürfen nicht mit unsortiertem Haushaltsmüll vermischt werden. Schützen Sie stattdessen Ihre Mitmenschen und die Umwelt, indem Sie Ihre zu entsorgenden Geräte an eine dafür vorgesehene, von der Regierung oder einer lokalen Behörde eingerichtete Sammelstelle zum Recycling von Elektroschrott und Elektrogeräten bringen. Eine ordnungsgemäße Entsorgung und Recycling helfen, negative Auswirkungen auf die Gesundheit von Umwelt und Menschen zu vermeiden. Wenden Sie sich bitte an den Installateur oder lokale Behörden, um Informationen zum Standort und den allgemeinen Geschäftsbedingungen solcher Sammelstellen zu erhalten.

# FAQ

Falls der Staubsauger nicht korrekt funktionieren sollte, beachten Sie bitte die folgende Tabelle, um eine Problemlösung zu finden.

Fehler	Mögliche Ursachen	Lösungen
Staubsauger funktioniert nicht	Der Akku des Staubsaugers ist leer oder fast leer.	Laden Sie den Staubsauger vollständig auf und versuchen Sie es erneut.
	Durch eine Blockade wurde der Überhitzungsschutz ausgelöst.	Warten Sie, bis der Staubsauger abgekühlt ist und versuchen Sie es dann erneut.
	Saugöffnung oder Luftöffnung sind blockiert.	Befreien Sie die Ansaugöffnung oder den Strömungsweg von etwaigen Hindernissen.
Schwache Saugleistung	Das Staubfach ist voll und/ oder die HEPA-Filtereinheit ist verstopft.	Leeren Sie das Staubfach und reinigen Sie die HEPA-Filtereinheit.
	Das Zubehörteil ist blockiert.	Entfernen Sie Blockaden vom Zubehörteil.
Der Motor gibt ein merkwürdiges Geräusch ab	Die Hauptsaugöffnung oder das Verlängerungsrohr sind verstopft.	Entfernen Sie Verstopfungen aus der Hauptsaugöffnung oder dem Verlängerungsrohr.
Das erste Anzeigelicht ist nach Einschalten des Staubsaugers rot	Der Akku ist beschädigt.	Wenden Sie sich bitte zur Wartung an den Kundendienst.
Nach Einschalten des Staubsaugers blinkt das erste Anzeigelicht rot.	Das Ladegerät ist nicht kompatibel.	Benutzen Sie das Originalladegerät, um den Staubsauger aufzuladen.
Die Akkuanzeige leuchtet während des Ladevorgangs nicht auf	Das Ladegerät ist nicht mit dem Staubsauger verbunden.	Vergewissern Sie sich, dass das Ladegerät korrekt angeschlossen ist.
	Der Akku ist vollständig geladen und ist in den Energiesparmodus gewechselt.	Kann normal genutzt werden.
	Falls das Problem fortbesteht, nachdem Sie diese zwei Möglichkeiten ausgeschlossen haben.	Wenden Sie sich bitte zur Wartung an den Kundendienst.
Ladevorgang ist sehr langsam	Die Temperatur des Akkus ist zu hoch oder zu niedrig.	Warten Sie, bis die Akkutemperatur sich normalisiert hat und setzen Sie dann die Benutzung fort.

# Важные инструкции по технике безопасности

Во избежание телесных травм в результате несчастного случая, таких как поражение током или воспламенение, вызванных неправильным использованием, пожалуйста, внимательно прочитайте инструкцию по эксплуатации перед использованием.

## Осторожно

Данная продукция не может быть использована людьми с ограниченными физическими, сенсорными или интеллектуальными возможностями, а также лицами, не имеющими соответствующего опыта и знаний (включая детей), за исключением случаев, когда есть куратор или руководитель, обеспечивающие безопасное использование продукции.

Детям запрещается использовать данное изделие для работы или в качестве игрушки; при использовании изделия рядом с детьми необходимо быть очень внимательными, детям запрещается чистить или ремонтировать изделие без присутствия куратора.

Запрещено использование на открытом воздухе или влажных поверхностях, используйте только на сухих поверхностях внутри помещений; не прикасайтесь к штепсельной вилке или какой-либо части изделия мокрыми руками.

Во избежание воспламенения, взрыва или получения травм, пожалуйста, перед использованием проверьте литиевую батарею и зарядное устройство на наличие повреждений; запрещается использовать пылесос, если литиевая батарея или зарядное устройство повреждены.

Мягкая роликовая щетка пылесоса, аккумулятор, металлическая соединительная штанга и основной блок пылесоса являются токоведущими деталями, пожалуйста, не погружайте их в воду или другие жидкости во время очистки; после ежедневной чистки, пожалуйста, убедитесь, что все фильтрующие устройства полностью сухие.

При чистке мягкой роликовой щетки, пожалуйста, выключите основной блок, чтобы вращающаяся валиковая щетка не нанесла повреждений пользователю; не используйте изделие без установки

каких-либо комплектующих.

Используйте только оригинальное зарядное устройство, пожалуйста, не используйте неофициальный адаптер, так как это может привести к возгоранию литиевой батареи.

Не используйте изделие для всасывания воды и легковоспламеняющихся или взрывоопасных жидкостей, таких как бензин и т.д.; не используйте изделие для всасывания токсичных растворов, таких как хлорный отбеливатель, аммиак, канализационные чистящие средства или другие жидкости.

Запрещается использовать пылесос для очистки пыли от гипсокартона, каминой золы и пепла, а также для втягивания дыма или зажигательных

средств, таких как угли, окурки или спички. Не используйте пылесос для уборки острых предметов, таких как стекло, гвозди, шурупы, монеты, так как это может привести к повреждению пылесоса.

Пожалуйста, удерживайте каналы воздушного потока и движущиеся части устройства подальше от волос, свободной одежды, пальцев и других частей тела; не направляйте металлическую соединительную тягу или другие детали на глаза, уши или в рот.

Запрещается класть какие-либо предметы на всасывающее отверстие. Не используйте пылесос, если всасывающее отверстие закупорено; пыль, хлопчатая бумага, волосы или другие предметы могут привести к ослаблению воздушного потока, пожалуйста, своевременно проводите чистку.

Пожалуйста, не облокачивайте пылесос на неустойчивые поверхности, такие как стул или обеденный стол, чтобы не повредить пылесос или не нанести травм пользователю в результате падения пылесоса; при повреждении или неисправности пылесоса в результате падения, обратитесь к официальному сервисному представителю, пожалуйста, не выполняйте разборку самостоятельно.

Пожалуйста, заряжайте батарею в строгом соответствии с инструкциями; при неправильной зарядке и превышении указанного диапазона температур, батарея может быть повреждена.

Используйте только комплектующие и запасные части, рекомендованные данной компанией.

Не используйте без установленной прозрачной нижней панели пылевой камеры и сетчатого фильтра.

Пожалуйста, вытащите штепсельную вилку перед техническим обслуживанием или ремонтом, в ситуации если устройство не будет использовано в течении длительного времени.

Пожалуйста, будьте предельно внимательны при использовании изделия для чистки лестниц.

Не проводите сборку, не заряжайте и не используйте данное изделие на улице, в ванной комнате или около бассейна.

Предупреждение об опасности возгорания: Пожалуйста, не наносите на фильтр данного устройства какие-либо ароматизаторы - химические вещества в таких продуктах являются легковоспламеняющимися и могут привести к возгоранию изделия.

Пожалуйста, прочитайте и сохраните эти инструкции.

Мы, компания Dreame Trading (Tianjin) Co., Ltd. настоящим заявляем, что данное оборудование соответствует требованиям всех действующих директив ЕС и европейских стандартов с изменениями и дополнениями. Полный текст декларации о соответствии нормативным требованиям ЕС доступен по следующему адресу: [www.dreame-technology.com](http://www.dreame-technology.com) Данное устройство предназначено только для домашнего использования.

Меры предосторожности при хранении и транспортировке:

- Не транспортируйте робот-пылесос при температуре выше 50 ° C или ниже -20 ° C.

• В течение короткого периода, например одного месяца, пылесос рекомендуется хранить при температуре от  $-20$  до  $50$  °С и относительной влажности  $60\% \pm 5\%$ . В течение длительного времени

храните пылесос при температуре окружающей среды от  $0$  °С до  $25$  °С.

• Утилизируйте пылесос надлежащим образом. Когда его срок службы подойдет к концу, утилизируйте пылесос в соответствии с местными законами и правилами страны или региона, в котором он используется.

Дату производства см. на этикетке со штрих-кодом.

## Обзор устройства

### Наименования деталей

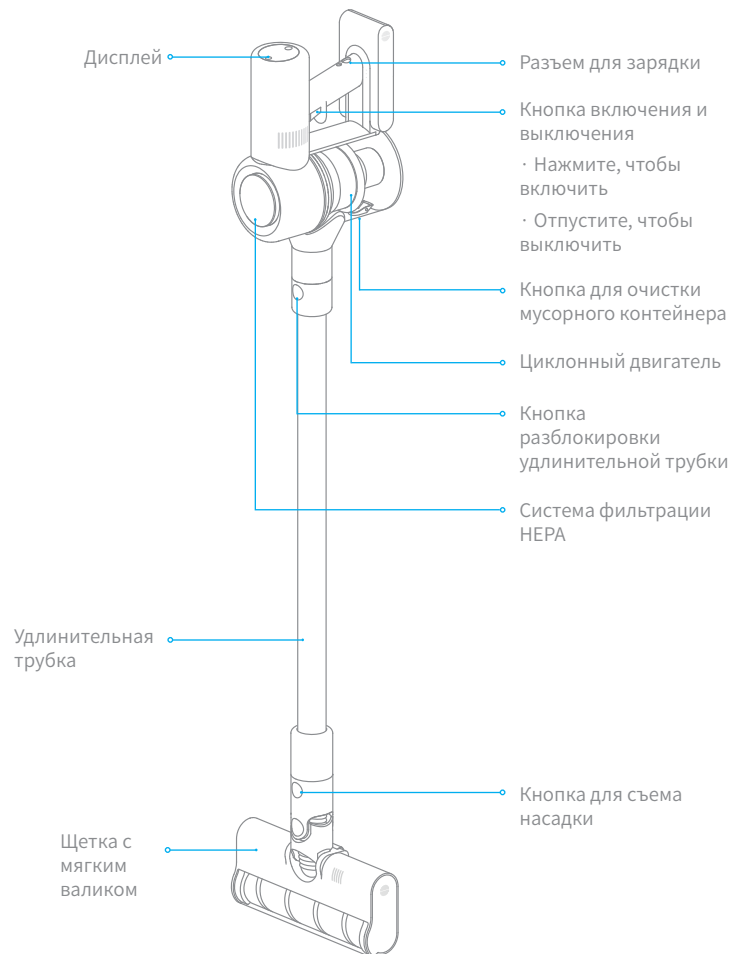

# Обзор устройства

## Аксессуары



Адаптер питания



Удлинитель шланга



Щелевая насадка "2 в 1"

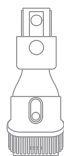

Насадка-щетка "2 в 1"



Удлинительная трубка

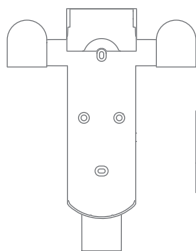

Крепление для зарядки и хранения "2 в 1"  
(включая 2 винта и 2 розетки)

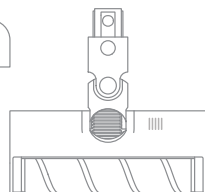

Щетка с мягким валиком

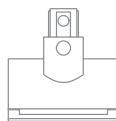

Моторизированная щетка против клещей

# Установка

## Схема установки пылесоса и аксессуаров

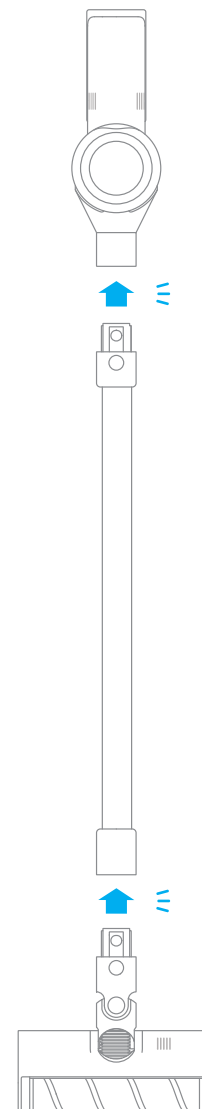

## Установка

### Схема установки пылесоса и аксессуаров

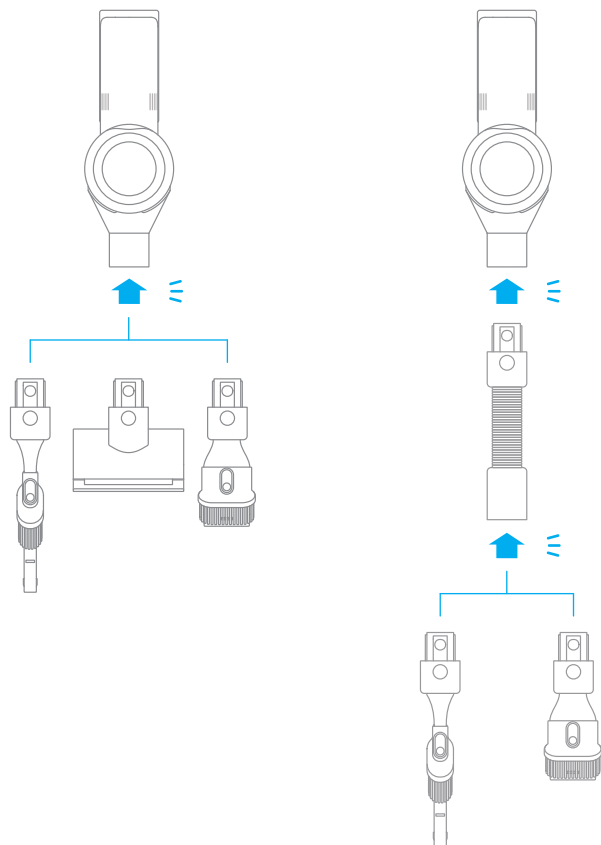

## Установка

### Установка крепления для зарядки и хранения "2 в 1"

1. Крепление для зарядки и хранения "2 в 1" — это дополнительный аксессуар, который можно установить при необходимости.
2. Крепление следует устанавливать в сухом прохладном месте, рядом с розеткой, вдали от прямых солнечных лучей и подверженных воздействию влаги областей, таких как кухня.
3. Надежно установите крепление с помощью подходящего для выбранного типа стены монтажного оборудования. Убедитесь, что в области установки нет газовых и водопроводных труб, вентиляционных шахт, электрических проводов, кабелей или дренажных труб.
4. Для установки крепления рекомендуется нанять профессионала и при необходимости использовать защитную одежду, защитные очки и другое защитное оборудование.
5. С помощью электрической дрели отметьте и просверлите в нужном месте на стене два отверстия диаметром 8 мм и глубиной около 30 мм. Вставьте дюбели в отверстия, установите крепление и прикрепите его к стене винтами из комплекта.

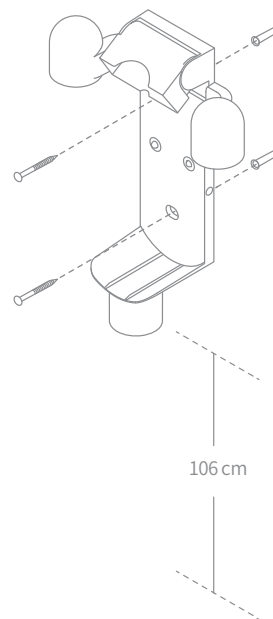

# Зарядка

Примечание.

- Перед первым использованием полностью зарядите пылесос. Это займет около 3,5 часов.
- Не используйте пылесос во время зарядки.
- Продолжительное использование пылесоса в турборежиме приводит к нагреванию аккумулятора и увеличению времени зарядки. Подождите 30 минут, чтобы пылесос остыл, прежде чем заряжать его.

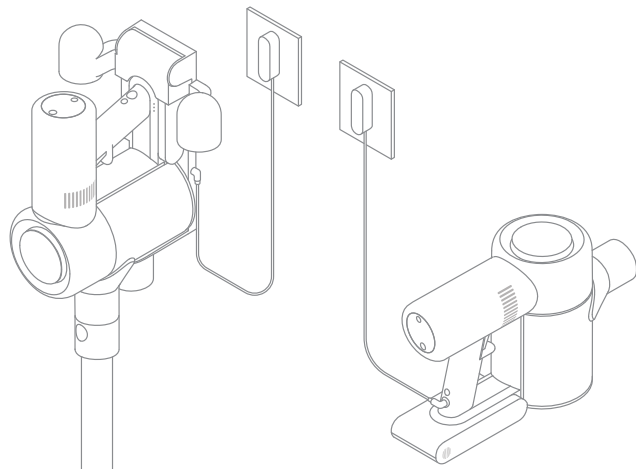

## Индикатор состояния аккумулятора

- ● ☀ Низкий уровень заряда аккумулятора
- ☀ ○ Средний уровень заряда аккумулятора
- ☀ ○ ○ Почти полный уровень заряда аккумулятора
- ○ ○ Полный уровень заряда аккумулятора



Примечание: Как только пылесос будет полностью заряжен, индикатор погаснет, а через 5 минут пылесос перейдет в энергосберегающий режим.

- Выкл. ☀ Мигание ○ Вкл.

# Инструкция

## Введение в функции экрана дисплея



Примечание:



Вам необходимо обратить внимание на какие-либо неисправности при использовании продукта, на экране появится соответствующее всплывающее сообщение. Вы должны следовать инструкциям на экране, чтобы поддерживать нормальную производительность.

# Инструкция

## Настройка языка

Вы можете установить язык отображения подсказок следующими необходимыми способами.



Нажмите  и удерживайте в течение 3 секунд, чтобы войти в интерфейс выбора языка, нажмите , чтобы прокрутить список языков, выберите соответствующий язык, а затем нажмите  и удерживайте в течение 3 секунд, чтобы сохранить настройки.

Примечание:

если в течение более 5 секунд не будет выполнено никаких действий, оно автоматически выйдет из интерфейса настройки языка, и информация на дисплее будет отключена.

# Инструкция

## Режим уборки

Есть два режима работы пылесоса, которые можно выбрать в соответствии с вашими потребностями.

### Режим 1: режим прерывистой уборки

Нажмите и удерживайте переключатель пылесоса, чтобы начать работу, и отпустите его, чтобы немедленно остановить.

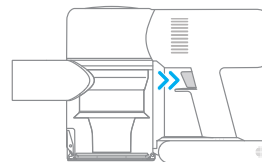

### Режим 2: режим непрерывной уборки (электронная блокировка)

В режиме ожидания нажмите кнопку электронной блокировки, чтобы переключиться в режим непрерывной уборки, а затем однократно нажмите переключатель, чтобы перевести пылесос в режим непрерывной уборки.

Используйте электронную блокировку, чтобы освободить пальцы и избежать их усталости, вызванной удержанием переключателя.

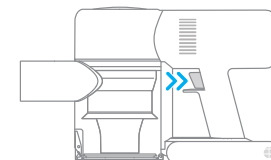

Примечание:

- В этом режиме, однократно нажмите переключатель, чтобы приостановить работу или начать снова, режим работы пылесоса не изменится.
- Нажмите на электронную блокировку еще раз, чтобы выйти из режима непрерывной уборки.

# Инструкция

## Использование разных насадок

### Щетка с мягким валиком

подходит для уборки твердых поверхностей, таких как пол, плитка, мрамор, а также для уборки крупных кусков грязи и мусора. Кроме того, щетку с мягким валиком можно прикрепить прямо к пылесосу.

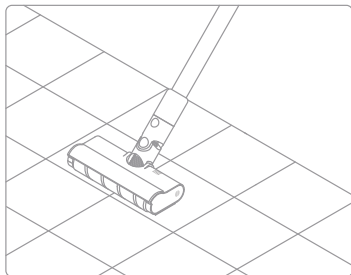

### Электрическая щетка против клещей

сильные вибрации обеспечивают глубокое очищение для удаления клещей и пыли с матрасов и тканевых поверхностей.

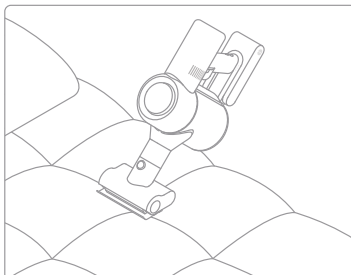

### Насадка-щетка "2 в 1"

подходит для уборки пыли и клещей с кроватей, диванов и другой мебельной ткани.

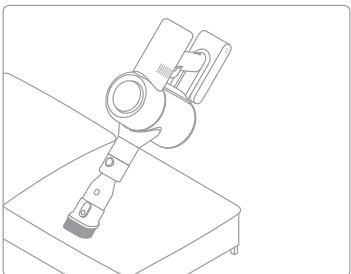

### Щелевая насадка "2 в 1"

подходит для уборки в узких щелях, углах дверей и окон, на лестницах и в других труднодоступных местах.

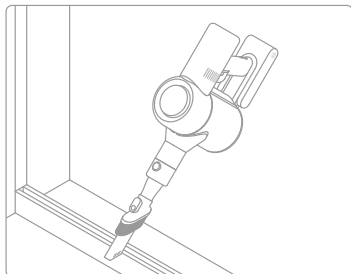

# Инструкция

## эластичный мягкий шланг

используйте для очистки труднодоступных углов.

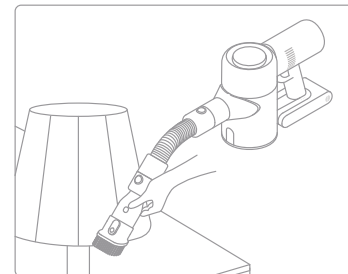
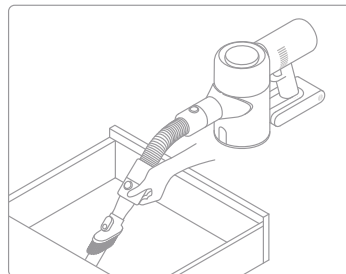

### Примечание:

- Если какая-либо из вращающихся частей застрянет, пылесос может автоматически выключиться. Чтобы продолжить использование, удалите все посторонние предметы.
- Пылесос автоматически выключится, когда двигатель перейдет в режим защиты от перегрева. Подождите, пока температура двигателя нормализуется, прежде чем продолжить использование.



# Инструкция

Примечание: Вам необходимо обратить внимание на какие-либо неисправности при использовании продукта, на экране появится соответствующее всплывающее сообщение. Вы должны следовать инструкциям на экране, чтобы поддерживать нормальную производительность.



**Заблокирован воздуховод**  
проверьте, не заблокированы ли пылесборник, удлинитель и сопло мягкого ролика.





**Очистите щетку**  
обратитесь к разделу руководства по техническому обслуживанию [Сопло мягкого ролика], чтобы очистить волокнистый материал и волосы, намотанные на щетку валика.



**Для замены фильтра**  
обратитесь к разделу руководства по техническому обслуживанию [Очистка HEPA-фильтра], чтобы снять фильтр и заменить его.



**Сброс фильтра**  
нажмите и удерживайте  в течение 5 секунд, чтобы открыть экран обратного отсчета сброса фильтра. Когда на экране появляется , это означает, что сброс выполнен успешно.



**Низкий заряд батареи**  
пожалуйста, зарядите как можно скорее.



**Батарея разряжена**  
пожалуйста, зарядите как можно скорее.



**Перегрев батареи**  
пожалуйста, подождите и продолжайте использовать после того, как температура двигателя станет нормальной.



**Ошибка батареи**  
пожалуйста, свяжитесь с нашим сервисом для устранения проблемы.

# Уход и техническое обслуживание

## Советы

1. Используйте оригинальные запчасти, иначе гарантия может быть аннулирована.
2. Если фильтр или насадка засорены, пылесос прекратит работать сразу после включения. Очистите фильтр или насадку, чтобы продолжить работу.
3. Если пылесос не будет использоваться в течение длительного периода времени, отключите адаптер питания от розетки при полной зарядке и храните его в прохладной среде с низким уровнем влажности вдали от прямых солнечных лучей. Чтобы избежать повреждения аккумулятора из-за чрезмерной разрядки, подзаряжайте пылесос не реже одного раза в 3 месяца.

## Чистка пылесоса

Протрите пылесос мягкой сухой тканью.

## Очистка отсека для пыли

Отсоедините адаптер питания и переключите выключатель питания пылесоса в положение "Выкл.". Работа пылесоса ухудшится, когда отсек для пыли будет заполнен до отметки "MAX". Очистите отсек для пыли, чтобы восстановить нормальную работу.

1. Чтобы очистить отсек для пыли, нажмите кнопку извлечения в нижней части отсека, а затем опустошите его содержимое.

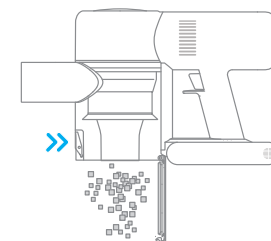

2. Очистите пылесборник: вытрите пыль с внутренней стенки пылесборника сухой тканью или бумажным полотенцем.

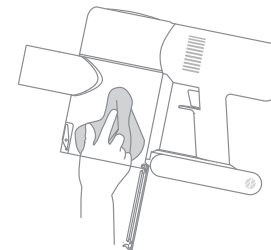
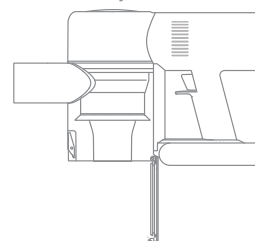

# Уход и техническое обслуживание

## Очистка циклонного блока

1. Поверните циклонный блок в указанном направлении, чтобы разблокировать, а затем снимите его.

Совет: при сборке и разборке можно использовать комбинированный адаптер для всасывания для проведения сборки и разборки компонентов циклонной системы.

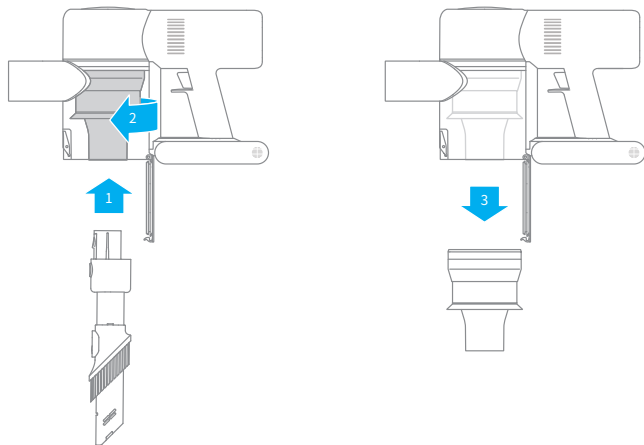

2. Промывайте циклонный блок водой, пока он не станет чистым.

Примечание. Полностью высушите фильтр (в течение по крайней мере 24 часов) перед тем, как установить его на место.



# Уход и техническое обслуживание

## Очистка блока HEPA-фильтра

1. Поместите пылесос на безопасную, ровную поверхность, затем поверните крышку блока HEPA-фильтра в указанном направлении и снимите его.

Примечание. Перед очисткой блока HEPA-фильтра снимите встроенную пенопластовую прокладку. Промойте HEPA-фильтр и пенопластовую прокладку водой.

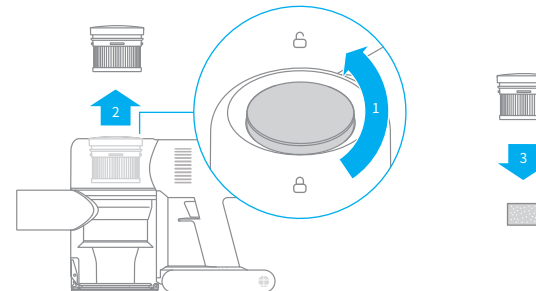

2. Промойте HEPA-фильтр и пенопластовую прокладку водой. Чтобы тщательно удалить всю забившуюся пыль, во время мытья поворачивайте HEPA-фильтр по кругу. Слегка постучите фильтром по раковине несколько раз, чтобы удалить оставшийся мусор. Оставьте HEPA-фильтр в прохладном, хорошо проветриваемом месте, чтобы он полностью высох.

Примечание. Полностью высушите фильтр (в течение по крайней мере 24 часов) перед тем, как установить его на место.

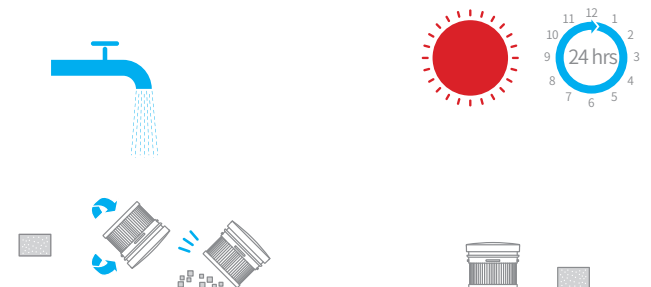

## Уход и техническое обслуживание

### Очистка щетки с мягким валиком

1. Нажмите кнопку извлечения головки щетки в указанном стрелкой направлении и удерживайте, пока крышка головки щетки не откроется, затем снимите ее, подняв в указанном направлении.

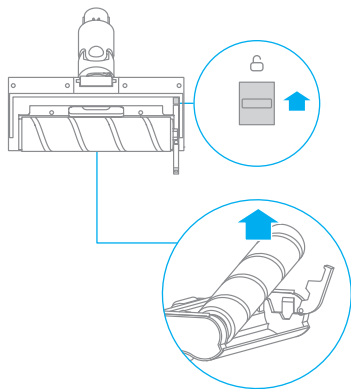

2. Используйте ножницы, чтобы отрезать волосы и волокна, которые прилипают к головке щетки. Вытрите пыль из выемки и прозрачной крышки сухой тканью или бумажным полотенцем.

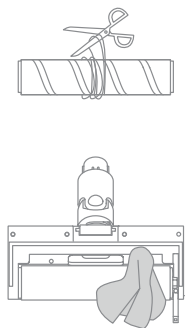

3. Если она загрязнена, промойте головку щетки чистой водой до тех пор, пока она не станет чистой.

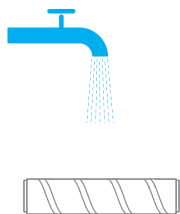

4. Поставьте головку щетки вертикально как минимум на 24 часа, пока она полностью не высохнет.

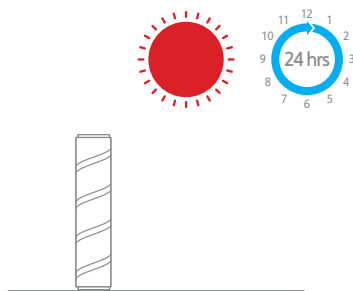

## Уход и техническое обслуживание

### Очистка электрической щетки против клещей

1. С помощью монетки (как показано на рисунке) поверните замок против часовой стрелки до щелчка.

Примечание. Рекомендуется очищать электрическую щетку против клещей после каждого использования.



2. Разблокировав головку щетки, снимите ее с электрической щетки против клещей, а затем промойте и почистите.

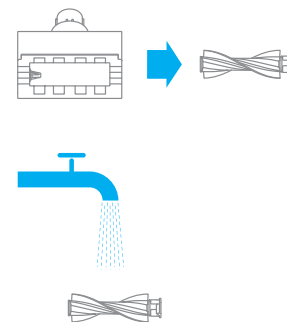

3. Оставьте головку щетки в вертикальном положении в хорошо проветриваемом помещении по крайней мере на 24 часа, чтобы она полностью высохла.

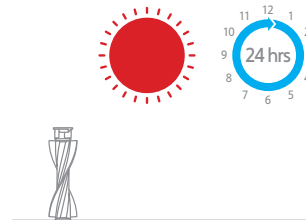

4. Когда щетка высохнет, установите ее на место, выполнив этапы разборки в обратном порядке.



## Технические характеристики

Вакуумный пылесос			
Модель	VN5	Номинальное напряжение	25.2V ===
Номинальная мощность	450W		
Щетка с мягким валиком		Электрическая щетка против клещей	
Модель	DM001	Модель	DM002
Номинальная мощность	40W	Номинальная мощность	20W
Адаптер питания			
Модель	YLS0241u-x300080(u=A or B,x=E or U)		
Номинальное входное напряжение	100-240V ~,50/60 Hz ,0.8 A Max		
Номинальное выходное напряжение	30 V === 800mA		

Данное устройство содержит аккумуляторы, которые должны заменять только квалифицированные специалисты или специалисты сервисного отдела

Данное устройство содержит несъемный аккумулятор.



Мы, компания Dreame Technology (Tianjin) Limited настоящим заявляем, что данное оборудование соответствует требованиям всех действующих директив ЕС и европейских стандартов с изменениями и дополнениями. Полный текст декларации о соответствии нормативным требованиям ЕС доступен по следующему адресу: [www.dreame.tech](http://www.dreame.tech)

Информация об утилизации и переработке отходов электрического и электронного оборудования

Все изделия, обозначенные символом раздельного сбора отработанного электрического и электронного оборудования (WEEE, директива 2012/19/EU), следует утилизировать отдельно от несортируемых бытовых отходов. С целью охраны здоровья и защиты окружающей среды такое оборудование необходимо сдавать на переработку в специальные пункты приема электрического и электронного оборудования, определенные правительством или местными органами власти. Правильная утилизация и переработка помогут предотвратить возможные негативные последствия для окружающей среды и здоровья человека. Чтобы узнать, где находятся такие пункты сбора и как они работают, обратитесь в компанию, занимающуюся установкой оборудования, или в местные органы власти.

## Часто задаваемые вопросы

Если пылесос не работает должным образом, см. приведенную ниже таблицу устранения неполадок.

Ошибки	Возможные причины	Решения
Пылесос не работает	Пылесос разряжен или имеет низкий уровень заряда аккумулятора.	Полностью зарядите пылесос, а затем продолжите использование.
	Режим защиты от перегрева, вызванный блокировкой.	Подождите, пока пылесос остынет, а затем повторно активируйте его.
	Заблокировано отверстие для всасывания или вентиляционный канал.	Очистите отверстие для всасывания или вентиляционный канал от мусора.
Слабая мощность всасывания	Отсек для пыли заполнен или засорен блок HEPA-фильтра.	Опустошите отсек для пыли и очистите блок HEPA-фильтра.
	Насадка заблокирована.	Очистите насадку от мусора.
Двигатель издает странный шум	Основное отверстие для всасывания или шланг заблокированы.	Очистите основное отверстие для всасывания или шланг от мусора.
После включения пылесоса первый индикатор горит красным	Аккумулятор поврежден.	Обратитесь за помощью в сервисный отдел.
После включения пылесоса первый индикатор мигает красным	Адаптер питания несовместим с устройством.	Используйте только оригинальный адаптер питания, чтобы заряжать пылесос.
Индикатор состояния аккумулятора не горит во время зарядки	Адаптер не подключен к пылесосу.	Убедитесь, что адаптер питания подключен правильно.
	Аккумулятор полностью заряжен и перешел в спящий режим.	Устройство можно использовать.
Устройство заряжается медленно	Если проблема не устраняется после исключения двух вышеупомянутых возможных причин,	Обратитесь за помощью в отдел послепродажного обслуживания.
	Слишком низкая или слишком высокая температура аккумулятора.	Подождите, пока температура аккумулятора нормализуется, а затем продолжите использование.

# Importanti istruzioni di sicurezza

Per evitare scosse elettriche, incendi e altre lesioni accidentali causate da un uso improprio, leggere attentamente questo manuale di istruzioni prima dell'uso.

## Avvertenze

Questo dispositivo non può essere utilizzato da persone con disabilità fisiche, sensoriali o intellettuali e da persone senza esperienza e conoscenza pertinenti, compresi i bambini, a meno che non vi sia supervisione o guida di un tutore per garantirne l' utilizzo sicuro.

Ai bambini è vietato utilizzare o giocare con il dispositivo. Quando si utilizza il prodotto vicino a un bambino, è necessario prestare particolare attenzione; al bambino è vietato provvedere alla pulizia o alla manutenzione del dispositivo senza un tutore.

Non utilizzare su superfici esterne o bagnate. Utilizzare solo su superfici interne asciutte. Non toccare la spina o qualsiasi parte del dispositivo con le mani bagnate.

Verificare che la batteria al litio e il caricabatterie non siano danneggiati prima dell'uso. Per prevenire incendi, esplosioni o lesioni, non utilizzare l'aspirapolvere quando la batteria al litio o il caricabatterie sono danneggiati.

La spazzola in pile dell'aspirapolvere, la batteria, la biella in metallo e l'unità principale dell'aspirapolvere sono tutte parti sotto tensione. Non immergere in acqua né immergerlo in altri liquidi. Dopo la pulizia quotidiana, assicurarsi che tutti i filtri siano completamente asciutti.

Quando si pulisce la spazzola morbida in pile, spegnere l'unità principale per evitare che il rullo rotante danneggi l'utente. È vietato utilizzare il dispositivo senza accessori installati.

Utilizzare solo il caricabatterie originale, non utilizzare un adattatore non ufficiale, poiché ciò potrebbe provocare l'incendio della batteria al litio.

Non utilizzare questa apparecchiatura per acqua, benzina e altri liquidi infiammabili o esplosivi, non inalare soluzioni tossiche come candeggina al cloro, ammoniaca, detersivi per fognature o altri liquidi.

È vietato utilizzare questo aspirapolvere per pulire la polvere di cartongesso, la brace del camino e la cenere e astenersi dall'inalare il fumo o bruciare materiali come carbone, mozziconi di sigaretta o fiammiferi. È vietato utilizzare l'aspirapolvere per pulire oggetti appuntiti come vetro, chiodi, viti, monete, altrimenti danneggerà l'aspirapolvere.

Tenere il flusso d'aria e le parti mobili del dispositivo lontano da capelli, indumenti larghi, dita e altre parti del corpo. Non puntare connettori metallici o altri accessori verso gli occhi, le orecchie o la bocca.

Non posizionare oggetti sul boccaglio. È vietato bloccare la bocca di aspirazione quando si utilizza l'aspirapolvere. Polvere, cotone idrofilo, capelli o altri oggetti

possono indebolire il flusso d'aria. Pulirlo per tempo.

Non posizionare l'aspirapolvere sulla sedia, sul tavolo da pranzo e su altre superfici instabili per evitare danni all'aspirapolvere o danni all'utente. Quando l'aspirapolvere è rotto, danneggiato o funziona in modo anomalo, contattare il Servizio di Assistenza ufficiale autorizzata per lo smaltimento.

Caricare la batteria rispettando scrupolosamente le istruzioni contenute nel manuale. Se non viene caricata correttamente entro l'intervallo di temperatura specificato, la batteria potrebbe danneggiarsi.

Utilizzare solo accessori e ricambi consigliati dalla nostra azienda.

Non utilizzare la piastra inferiore del contenitore della polvere trasparente e lo schermo del filtro prima che siano installati.

Scollegare l'unità per lunghi periodi di tempo e prima della manutenzione o della riparazione.

Prestare particolare attenzione quando si utilizza la pulizia del prodotto.

Non installare, caricare o utilizzare il dispositivo all'aperto, in bagno o in piscina.

Avviso di pericolo di incendio, non applicare alcun prodotto aromatico al filtro di questo prodotto, poiché i prodotti chimici in tali prodotti sono infiammabili e causano l'incendio del prodotto.

Si prega di leggere e conservare queste istruzioni in un luogo sicuro

Il prodotto è progettato esclusivamente per uso domestico.

Con la presente, Dreame Trading (Tianjin) Co., Ltd. dichiara che questo apparecchio è conforme alle direttive applicabili e alle norme europee, nonché ai relativi emendamenti. Il testo completo della dichiarazione di conformità UE è disponibile al seguente indirizzo Internet: [www.dreame-technology.com](http://www.dreame-technology.com)

# Panoramica del prodotto

## Nomi dei componenti

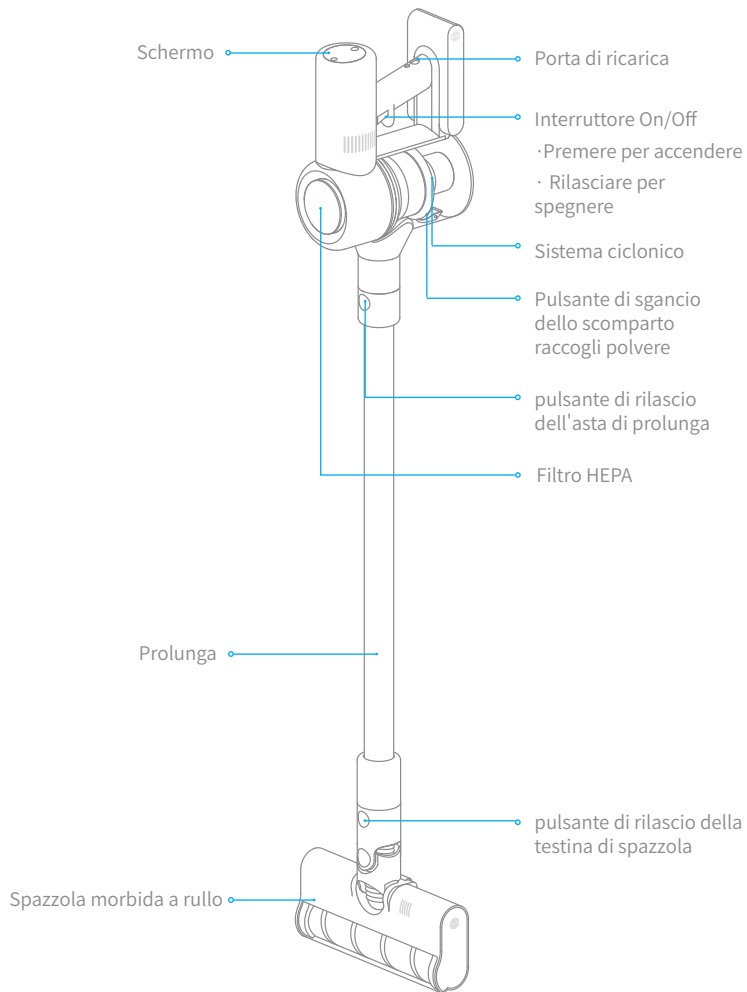

# Panoramica del prodotto

## Accessori

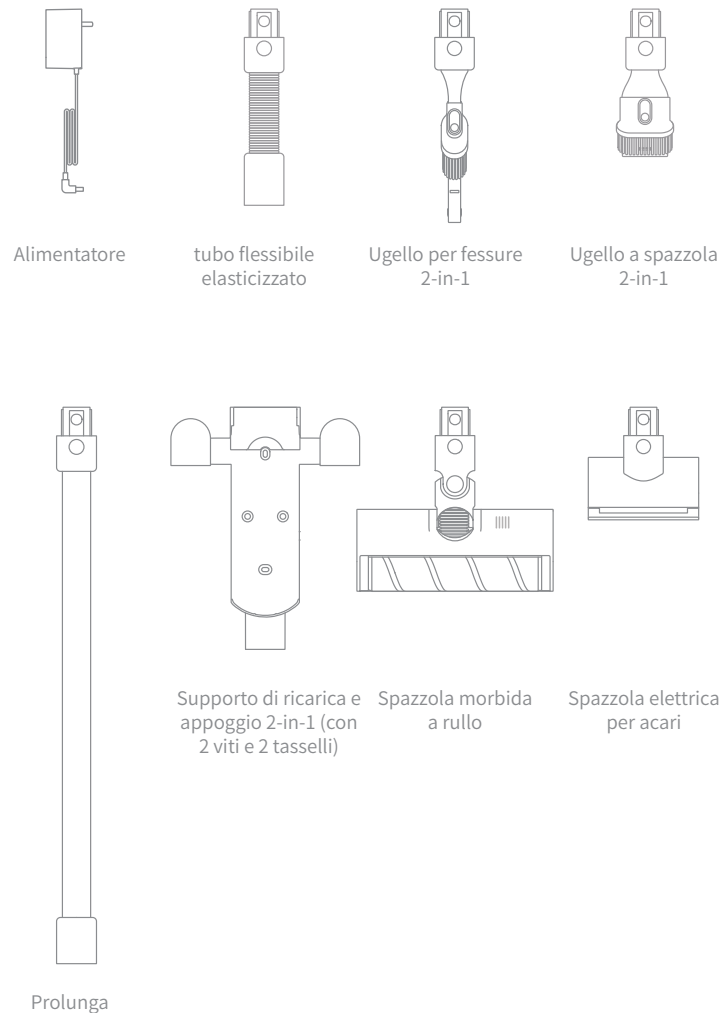

# Installation

Diagramma di  
installazione  
aspirapolvere e accessori  
Installation  
Diagram

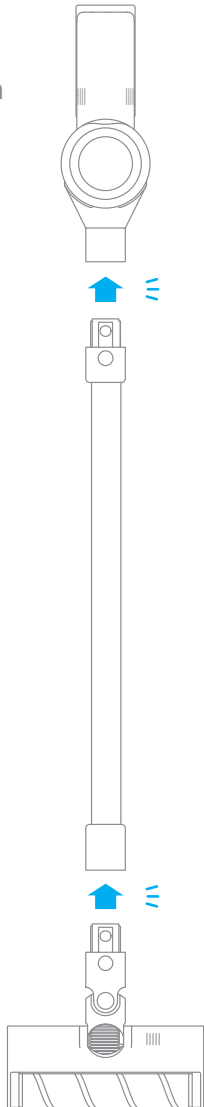

# Installation

Diagramma di installazione  
aspirapolvere e accessori  
Installation Diagram

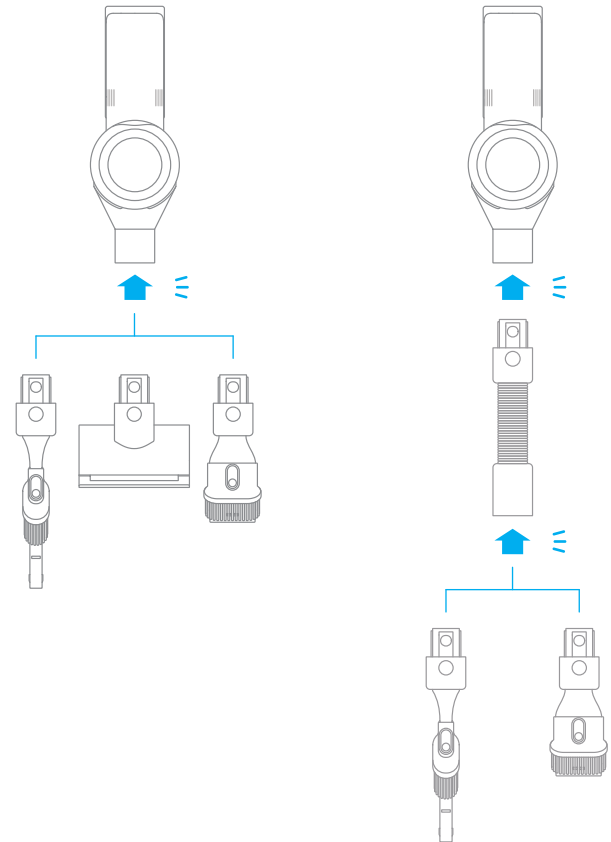

# Installation

## Installazione del supporto di ricarica e appoggio 2-in-1

1. Il supporto di ricarica e appoggio 2-in-1 è un accessorio opzionale, che può essere installato in base alle proprie esigenze.
2. Il supporto deve essere installato in un luogo fresco e asciutto in prossimità di una presa di corrente, al riparo dalla luce solare diretta e lontano da zone soggette a umidità, ad esempio una cucina.
3. Fissare saldamente il supporto utilizzando la viteria di montaggio adatta al tipo di parete prescelta. Accertarsi che l'area di installazione sia priva di tubazioni, come tubi del gas o dell'acqua, condotte di ventilazione, cavi elettrici o tubi di scarico.
4. Si raccomanda di affidare l'installazione a un professionista e di indossare abiti e occhiali protettivi, nonché altri dispositivi di protezione, ove necessario.
5. Servendosi di un trapano elettrico, segnare e praticare due fori da 8 mm di diametro nella parete nel punto desiderato fino a una profondità di circa 30 mm. Inserire i tasselli nei fori, posizionare il supporto, quindi fissarlo alla parete con le viti in dotazione.

Altezza consigliata: 1,06 metri da terra

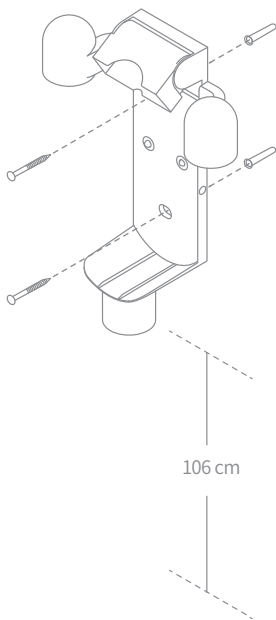

# Carica

Nota:

- prima del primo utilizzo, caricare completamente l'aspirapolvere. La carica completa richiederà circa 3,5 ore. Vacuum cleaner cannot be used while charging.
- Non è possibile utilizzare l'aspirapolvere mentre viene ricaricato.
- L'aspirazione in modalità turbo per un periodo prolungato determina il riscaldamento della batteria, con conseguente aumento del tempo di ricarica. Lasciare raffreddare l'aspirapolvere per 30 minuti prima di ricaricarlo.

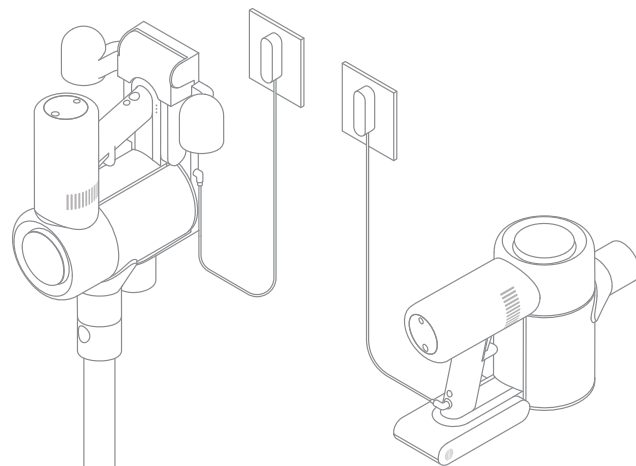

## Indicatore di stato della batteria

- ● ☀ Batteria scarica
- ☀ ○ Batteria a metà
- ☀ ○ ○ Quasi carica
- ○ ○ Ricarica completata

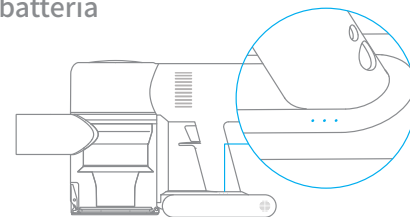

Nota:

quando l'aspirapolvere è completamente carico, l'indicatore si spegne dopo 5 minuti e viene attivata la modalità di risparmio energetico.

- Spento ☀ Intermittente ○ Acceso



# Modalità d'utilizzo

## Introduzione alle funzioni dello schermo

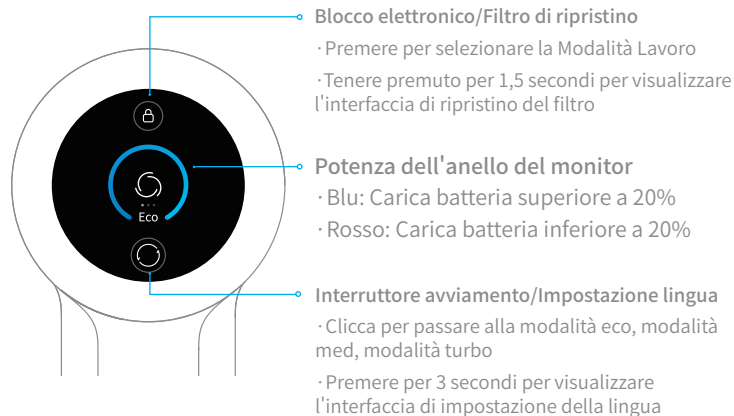



Nota:

In presenza di una situazione abnormale durante l'uso del dispositivo, lo schermo visualizzerà un messaggio rapido. Si devono seguire le indicazioni sullo schermo per mantenere le funzionalità invariate

## Impostazione lingua

E' possibile impostare la lingua del display con i seguenti metodi come si preferisce.



Premere  per 3 secondi per visualizzare l'interfaccia di selezione della lingua, premere  per scorrere tra la lista delle lingue, selezionare la lingua appropriata, e successivamente premere  per 3 secondi per salvare le impostazioni.

Nota:

se non viene eseguita nessuna operazione per oltre 5 secondi, avverrà l'uscita automatica dall'interfaccia di impostazione della lingua, e il display si spegnerà.

# Modalità d'utilizzo

## Modalità Pulizia

Ci sono due modalità di lavoro per l'aspirapolvere, che possono essere selezionate a secondo delle proprie esigenze.

### Modalità 1: Modalità Pulizia Discontinua

Tenere premuto il tasto dell'aspirapolvere per avviare il lavoro, e rilasciarlo per arrestarlo immediatamente.

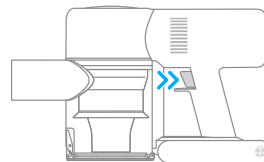

### Modalità 2 : Modalità Pulizia continua (blocco elettronico)

In modalità standby, premere il tasto di blocco elettronico per passare alla modalità di pulizia continua, quindi premere brevemente l'interruttore per mettere l'aspirapolvere in Modalità Pulizia Continua.

Usare il blocco elettronico per non usare troppo le tue dita ed evitare un affaticamento causato tenendo premuto l'interruttore.

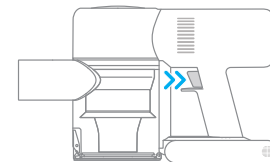

Nota:

- In questa modalità, premere brevemente il tasto per sospendere l'operazione o riavviarla nuovamente, e la modalità di lavoro dell'aspirapolvere non cambierà.
- Premere il blocco elettronico nuovamente per abbandonare la Modalità Pulizia Continua.

# Modalità d'utilizzo

## Uso dei diversi accessori

### Spazzola morbida a rullo

consente di pulire superfici dure come pavimenti, piastrelle e marmo, nonché di aspirare sporco e detriti di dimensioni maggiori. La spazzola morbida a rullo può anche essere collegata direttamente all'aspirapolvere.

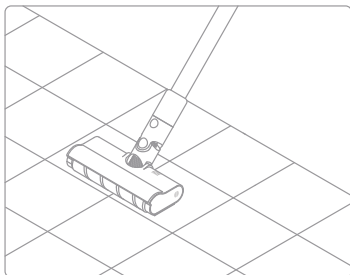

### Spazzola elettrica per acari

le forti vibrazioni producono una profonda azione pulente per rimuovere acari e polvere da materassi e superfici in tessuto.

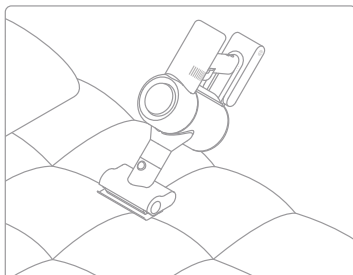

### Ugello a spazzola 2-in-1

consente di aspirare polvere e acari su letti, divani e altri tessuti d'arredo.

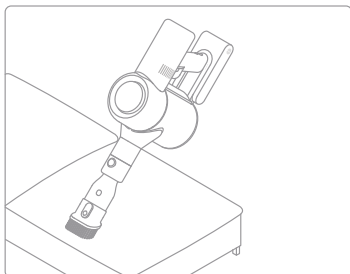

### Ugello per fessure 2-in-1

consente di aspirare in fessure, angoli di porte e finestre, scale e altri punti difficili da raggiungere.

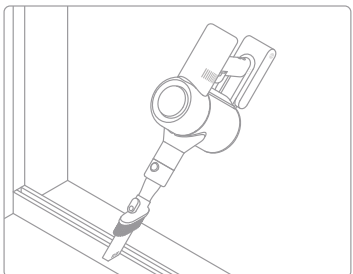

# Modalità d'utilizzo

## Tubo flessibile elasticizzato

utilizzare per la pulizia degli angoli difficili da raggiungere corner cleaning.

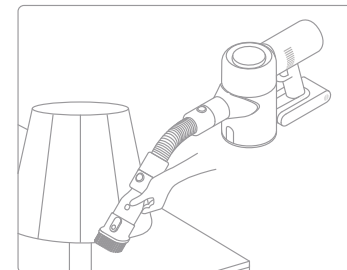
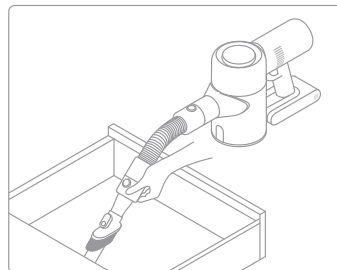

### Nota:

- se una delle parti rotanti si blocca, l'aspirapolvere potrebbe spegnersi automaticamente. Eliminare eventuali corpi estranei intrappolati, quindi riprendere l'uso.
- L'aspirapolvere si spegne automaticamente se il motore entra in modalità di protezione dal surriscaldamento. Attendere che la temperatura del motore sia tornata alla normalità prima di riprendere l'utilizzo.

# Modalità d'utilizzo

Nota: In presenza di una situazione anormale durante l'uso del dispositivo, lo schermo visualizzerà un messaggio rapido. Si devono seguire le indicazioni sullo schermo per mantenere le funzionalità invariate.



Condotto dell'aria bloccato

## Condotto dell'aria bloccato

verificare se il compartimento della polvere, l'asta di prolunga e l'ugello del rullo morbido sono bloccati.



Pulire il pennello

## Pulizia della spazzola

fare riferimento al manuale di manutenzione [Ugello rullo morbido] per pulire il materiale in fibra e i peli avvolti attorno alla spazzola rullo.



Sostituire il filtro



## Sostituire il filtro

fare riferimento al manuale di manutenzione [Pulizia del filtro HEPA] per rimuovere il filtro e sostituirlo.



Filtro di ripristino (5 s)

## Reset del filtro

Premere  per 5 secondi per accedere alla schermata del conto alla rovescia del reset del filtro. Quando appare sullo schermo , esso indica che il reset è stato completato



Batteria Scarica

## Batteria scarica

Si prega di ricaricare il prima possibile



La batteria è scarica

## Batteria esaurita

Si prega di ricaricare il prima possibile



Surriscaldamento della batteria

## Batteria in surriscaldamento

Si prega di attendere e continuare l'utilizzo dopo che la temperatura del motore si sia stabilizzata



## Errore batteria

Si prega di contattare il nostro servizio clienti specializzato per la manutenzione.

# Cura e manutenzione

## Consigli:

1. usare sempre parti originali per evitare che la garanzia decada.
2. Se il filtro o l'ugello si intasa, l'aspiratore smette di funzionare poco dopo l'accensione. Per ripristinare il normale funzionamento, pulire il filtro o l'ugello.
3. Se non si intende utilizzare l'aspirapolvere per un lungo periodo di tempo, caricarlo completamente, scollegarlo dall'alimentatore e riporlo in un luogo fresco e poco umido, al riparo dalla luce solare diretta. Per evitare che la batteria si scarichi eccessivamente, ricaricare l'aspirapolvere almeno una volta ogni 3 mesi.

## Pulizia dell' aspirapolvere

Strofinare con un panno morbido asciutto.

## Pulizia dello scomparto raccogli polvere

Prima di pulire lo scomparto raccogli polvere, scollegare l'alimentatore e tenere l'interruttore di accensione dell'aspirapolvere in posizione Off. La capacità pulente dell'aspirapolvere si riduce se lo scomparto raccogli polvere si riempie fino al segno "MAX". Per aumentare le prestazioni, svuotare lo scomparto.

1. Per svuotare lo scomparto raccogli polvere: premere il pulsante di sgancio sul fondo dello scomparto, quindi svuotarlo.

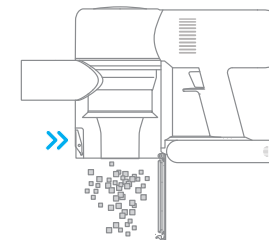

2. Pulire il compartimento della polvere: utilizzare un panno asciutto o un tovagliolo di carta per rimuovere la polvere dalla parete interna del compartimento della polvere.

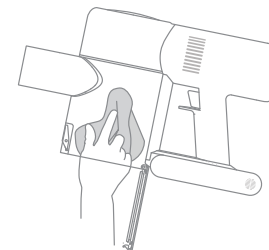
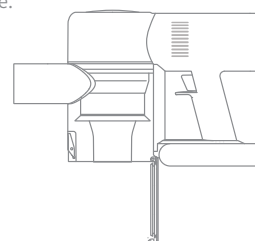

# Cura e manutenzione

## Pulizia del sistema ciclonico

1. Ruotare il sistema ciclonico nella direzione mostrata per sbloccarlo, quindi rimuoverlo.

Suggerimento amichevole: durante lo smontaggio, è possibile utilizzare l'adattatore di aspirazione piatto combinato per coprire i componenti del sistema ciclonico per la rotazione e lo smontaggio.

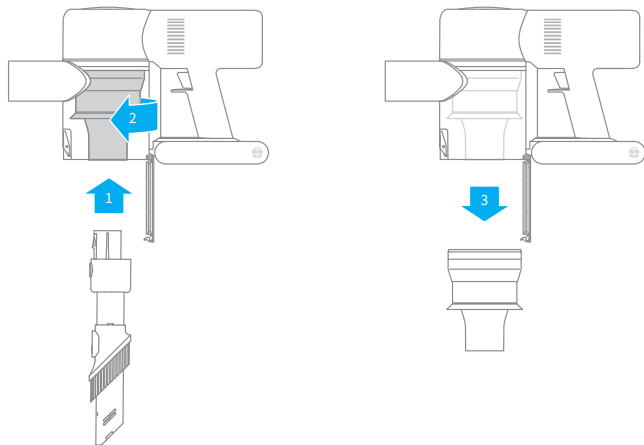

2. Risciacquare il sistema ciclonico finché non è completamente pulito.

Per asciugare perfettamente il sistema ciclonico, riporlo in un luogo fresco e ventilato per almeno 24 ore.



# Cura e manutenzione

## Pulizia del filtro HEPA

1. Appoggiare l'aspirapolvere su una superficie piana in modo che sia stabile, quindi girare il coperchio del filtro HEPA nella direzione indicata e rimuovere il filtro HEPA. Lasciare il filtro HEPA in un luogo ben ventilato e fresco per farlo asciugare completamente.

Nota: rimuovere il cuscinetto in schiuma incorporato prima di pulire il filtro HEPA. Sciacquare il filtro HEPA e il cuscinetto in schiuma con acqua corrente.

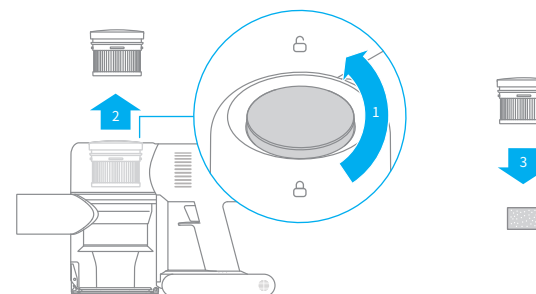

2. Risciacquare il filtro HEPA e il cuscinetto in schiuma con acqua corrente. Per rimuovere completamente tutta la polvere intrappolata nel filtro, ruotare il filtro HEPA di 360 gradi durante il risciacquo. Picchiettare leggermente il filtro contro il lavandino più volte per rimuovere tutti gli accumuli.

Nota: far asciugare completamente il filtro (almeno 24 ore) prima di reinstallarlo.

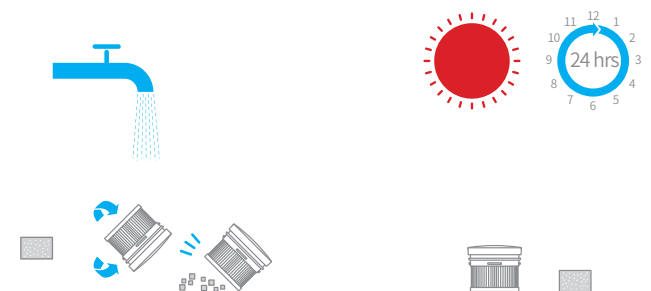

# Cura e manutenzione

## Pulizia della spazzola morbida a rullo

1. Premere il pulsante di sgancio della testa della spazzola nella direzione della freccia finché il coperchio non si apre a scatto, quindi rimuovere la testa della spazzola sollevandola nella direzione indicata.

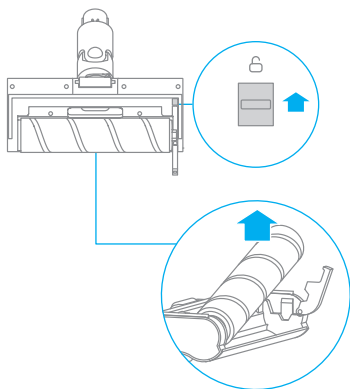

2. Usare le forbici per tagliare i peli e le fibre che si attaccano alla testina. Rimuovere la polvere dalla tacca e dalla copertura trasparente con un panno asciutto o un tovagliolo di carta.

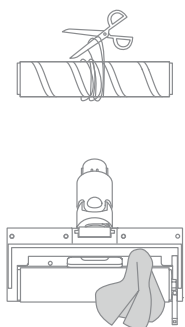

3. Quando è sporco, sciacquare la testina con acqua pulita fino a quando non è pulita.

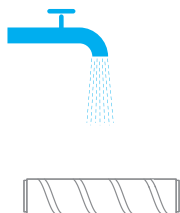

4. Metti la testina in posizione verticale per almeno 24 ore fino a quando non è completamente asciutta.

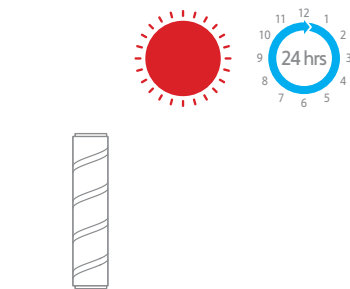

# Cura e manutenzione

## Pulizia della spazzola elettrica per acari

1. Usare una moneta come illustrato per ruotare il blocco in senso antiorario finché non si sente un clic.

Nota: è consigliabile pulire la spazzola elettrica per acari dopo ogni utilizzo.



2. Dopo aver sbloccato la testa, rimuoverla dalla spazzola elettrica per acari, quindi pulire e risciacquare la testa.

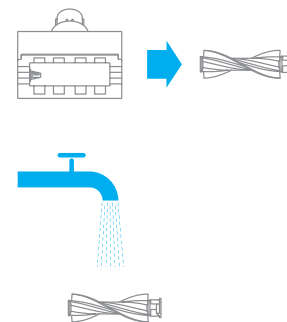

3. Lasciare la testa della spazzola in posizione verticale in un'area ben ventilata per almeno 24 ore finché non è completamente asciutta.

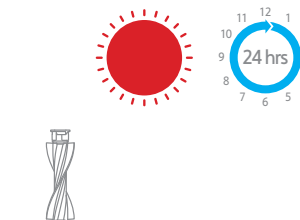

4. Quando è asciutta, reinstallare la spazzola elettrica per acari seguendo a ritroso le istruzioni fornite per lo smontaggio.



# Specifiche tecniche

Aspirapolvere			
Modello	VVN5	Tensione nominale	25.2V $\overline{=}$
Potenza nominale	450W		
Spazzola morbida a rullo		Spazzola elettrica per acari	
Modello	DM001	Modello	DM002
Potenza nominale	40W	Potenza nominale	20W
Alimentatore			
Modello	YLS0241u-x300080(u=A or B,x=E or U)		
Tensione nominale	100-240V ~,50/60 Hz,0,8 A Max		
Uscita nominale	30 V $\overline{=}$ 800 mA		

Questo prodotto contiene batterie che possono essere sostituite solo da un tecnico qualificato o da un centro di assistenza post-vendita.

Questo prodotto contiene batterie non sostituibili.

## Informazioni RAEE



Tutti i prodotti contrassegnati da questo simbolo sono rifiuti di apparecchiature elettriche ed elettroniche (RAEE in base alla direttiva 2012/19/UE) che non devono essere smaltiti assieme a rifiuti domestici non differenziati. Al contrario, è necessario proteggere l'ambiente e la salute umana consegnando i rifiuti a un punto di raccolta autorizzato al riciclaggio di rifiuti di apparecchiature elettriche ed elettroniche, predisposto dalla pubblica amministrazione o dalle autorità locali. Lo smaltimento e il riciclaggio corretti aiutano a prevenire conseguenze potenzialmente negative all'ambiente e alla salute umana. Contattare l'installatore o le autorità locali per ulteriori informazioni sulla sede e per i termini e le condizioni di tali punti di raccolta.

# FAQ

Se l'aspirapolvere non funziona correttamente, fare riferimento alla tabella di risoluzione dei problemi riportata di seguito.

Errori	Possibili cause	Soluzioni
L'aspirapolvere non funziona	L'aspirapolvere ha la batteria quasi scarica o ha una potenza bassa.	Caricare completamente l'aspirapolvere, quindi riprendere l'uso.
	Modalità di protezione dal surriscaldamento attivata da un'ostruzione.	Attendere che l'aspirapolvere si raffreddi, quindi riattivarlo.
	L'a bocchetta di aspirazione o il passaggio dell'aria è ostruito.	Rimuovere eventuali ostruzioni dalla bocchetta di aspirazione o dal passaggio dell'aria.
L'aspirazione è debole	Lo scomparto raccogli polvere è pieno e/o il filtro HEPA è intasato.	Svuotare lo scomparto raccogli polvere e pulire il filtro HEPA.
	L'accessorio è ostruito.	Eliminare eventuali ostruzioni nell'accessorio.
Il motore emette uno strano rumore	Rimuovere eventuali ostruzioni dalla bocchetta di aspirazione principale o dalla prolunga.	Rimuovere eventuali ostruzioni dalla bocchetta di aspirazione principale o dalla prolunga.
La prima spia è rossa dopo l'accensione dell'aspirapolvere	La batteria è danneggiata.	Contattare il servizio di assistenza post-vendita per la manutenzione.
La prima spia è rossa lampeggiante dopo l'accensione dell'aspirapolvere	L'alimentatore è incompatibile.	Utilizzare solo l'alimentatore originale per caricare l'aspirapolvere.
La spia della batteria non si accende durante la ricarica	L'alimentatore non è collegato all'aspirapolvere.	Verificare che l'alimentatore sia inserito correttamente in una presa.
	La batteria è completamente carica e si è avviata la modalità risparmio energia.	L'apparecchio può essere utilizzato normalmente.
	Se il problema persiste dopo avere escluso le due situazioni indicate sopra.	Contattare il servizio di assistenza post-vendita per la manutenzione.
La ricarica è lenta	La temperatura della batteria è troppo bassa o troppo alta.	Attendere che la temperatura della batteria torni alla normalità, quindi riprendere l'utilizzo.

# Instrucciones de seguridad importantes

Antes de utilizar este electrodoméstico, lea todas las instrucciones y etiquetas de advertencia incluidas en este manual y en la Máquina, para evitar descargas eléctricas, incendios y otras lesiones accidentales causadas por el uso incorrecto.

## Advertencia

Este aparato no puede ser utilizado por personas con limitaciones físicas, sensoriales o mentales, o sin experiencia y conocimiento (niños incluidos), a menos que sean supervisados y reciban instrucciones sobre el uso seguro de la máquina por parte de un adulto responsable de su seguridad y entiendan los riesgos que implicados.

No permita que la máquina se utilice como un juguete, se debe vigilar a los niños para asegurarse de que no juegan con la máquina. Preste mucha atención si es utilizada cerca o por niños o se utiliza cerca de ellos. Se prohíbe que los niños realicen la limpieza y el mantenimiento de la máquina sin supervisión.

Esta máquina está diseñada para uso doméstico exclusivamente. No la utilice en el exterior ni sobre superficies mojadas. No manipule ningún componente ni el enchufe con las manos mojadas.

Revise la batería de litio y el cargador antes de usarlos. Para evitar incendios, explosiones o lesiones, no use la aspiradora cuando la batería de litio o el cargador estén dañados.

El cepillo de rodillo de terciopelo suave, la batería, la biela metálica y la unidad principal de la aspiradora son partes energizadas. No lo sumerja en agua ni lo ponga en otros líquidos. Después de la limpieza diaria, asegúrese de que todos los filtros estén completamente secos.

Cuando limpie el cepillo de lana suave, apague la unidad principal para evitar que el rodillo giratorio dañe al usuario. Está prohibido usar el dispositivo sin el accesorio instalado.

Use solo el cargador original, no use un adaptador no oficial, ya que otro tipo de cargador puede provocar que la batería de litio se incendie.

No utilice la aspiradora para recoger agua, ni para aspirar gasolina u otros líquidos inflamables o explosivos. No recoja líquido tóxico como cloro, amoníaco, limpiadores de alfombras u otros líquidos.

Está prohibido usar esta aspiradora para limpiar polvo sobre paneles de yeso, cenizas de chimenea y ceniza, no aspire nada que esté en llamas o desprenda humo como, por ejemplo, carbón, cigarrillos, cerillas o cenizas incandescentes. Está prohibido usar la aspiradora para limpiar objetos afilados como vidrio, clavos, tornillos, monedas, de lo contrario, dañará la aspiradora.

Evite que el pelo, la ropa, los dedos o cualquier otra parte del cuerpo entre en contacto con las aberturas o las piezas móviles. No apunte con la manguera, la empuñadura o los accesorios a los ojos u orejas, ni se los meta en la boca.

No introduzca ningún objeto en las aberturas de la máquina. No utilice la máquina si alguna abertura está bloqueada; manténgalo limpio de polvo, pelusa, pelo o cualquier otra sustancia que pueda reducir el flujo de aire.

No coloque la aspiradora sobre la silla, la mesa del comedor y otras superficies inestables para evitar daños a la aspiradora o daños al usuario. No utilice la máquina si no funciona correctamente, ha recibido un golpe, se ha caído o ha sufrido daños. Póngase en contacto con el servicio de Atención al Cliente de Dreame, no desmonte la máquina.

Cargue la batería siguiendo estrictamente las instrucciones del manual. Si no se carga adecuadamente dentro del rango de temperatura especificado, la batería puede dañarse.

Utilice solamente accesorios y repuestos recomendados por Dreame.

No utilice la aspiradora sin el cubo transparente o los filtros debidamente colocados.

Desconecte el cargador cuando no se utilice durante períodos prolongados y antes de realizar labores de mantenimiento.

Preste atención mientras limpia en escaleras.

No instale, cargue ni use este aparato en el exterior, en el baño o alrededor de la piscina.

Alerta de incendio, no aplique ninguna fragancia o producto perfumado al filtro de este aparato. Las sustancias químicas en este tipo de productos son conocidas por ser inflamables y pueden causar que el aparato se incendie.

Lea y guarde estas instrucciones.

Nosotros, Dreame Trading (Tianjin) Co., Ltd. por la presente, declaramos que el equipo cumple con las Directivas y Normas Europeas aplicables y las enmiendas. Encontrará el texto completo de la declaración de conformidad de la UE en esta dirección de Internet: [www.dreame-technology.com](http://www.dreame-technology.com)

# Introducción del producto

## Nombres de las partes

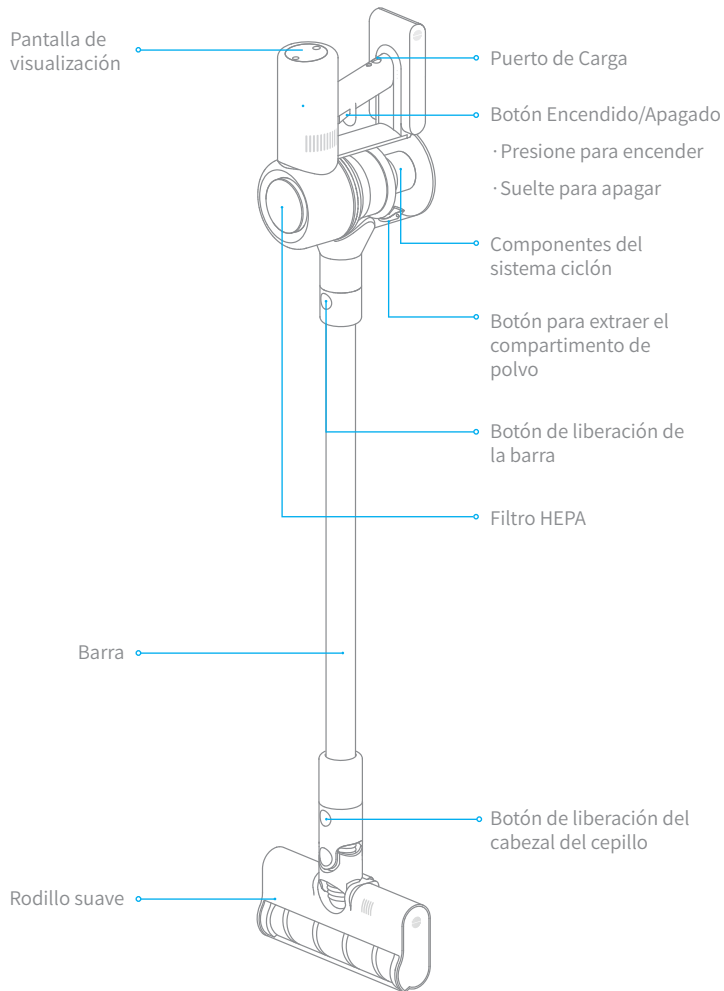

# Introducción del producto

## Accesorios

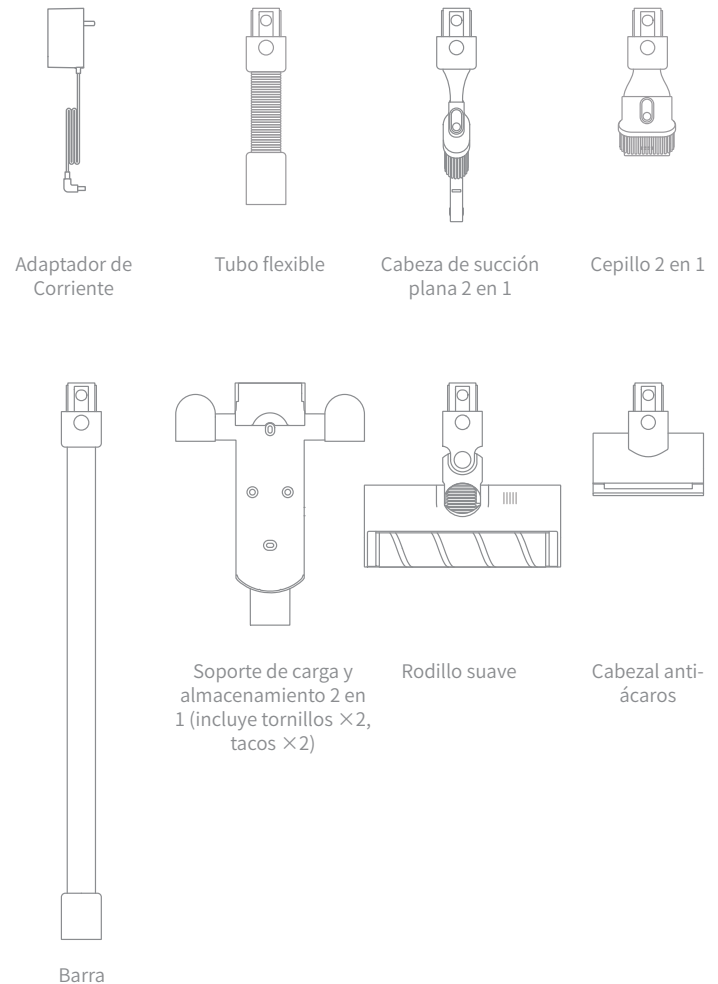



# Instalación

Diagrama de instalación  
para accesorios y  
aspiradora

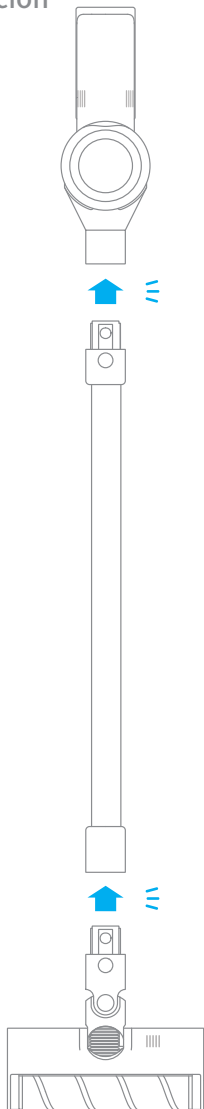

# Instalación

Diagrama de instalación  
para accesorios y  
aspiradora

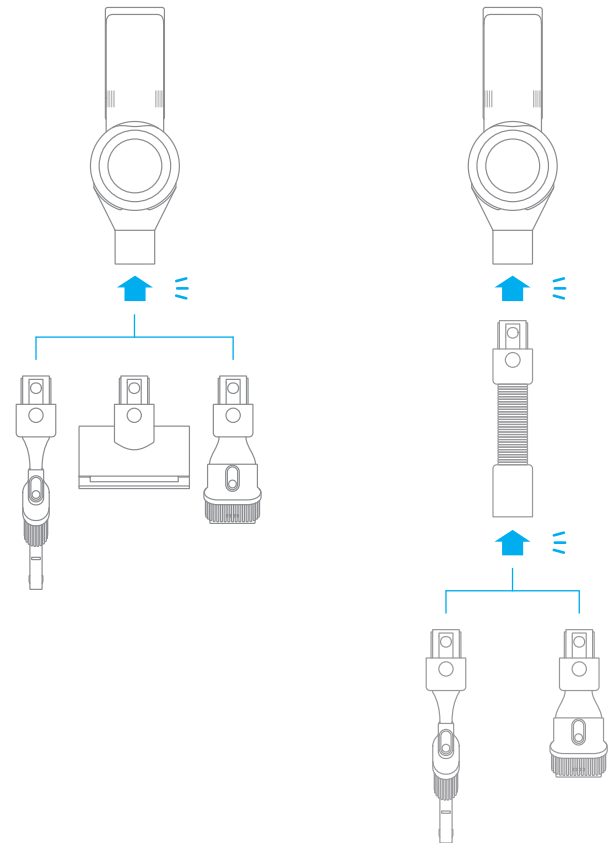

# Instalación

## Instalación del soporte de carga y almacenamiento 2 en 1

1. El soporte de carga y almacenamiento 2 en 1 es un accesorio opcional, puede instalarlo según sus necesidades.
  2. El soporte debe instalarse en un lugar fresco y seco cerca de una toma de corriente, alejado de la luz solar directa y de áreas propensas a la humedad, como una cocina.
  3. Instale el soporte de forma segura utilizando las herramientas de montaje adecuadas para el tipo de pared seleccionado. Asegúrese de que el área de instalación esté libre de tuberías como líneas de gas o de agua, y conductos de aire, cables y alambres eléctricos o tubos de drenaje.
  4. Se recomienda contar con la ayuda de un profesional para instalar el soporte y usar ropa y gafas protectoras, así como el material adecuado cuando sea necesario.
  5. Utilizando un taladro eléctrico, marque y perfore dos agujeros de 8 mm de diámetro en la pared hasta una profundidad de unos 30 mm. Inserte los tacos en los agujeros, coloque el soporte y fíjelo a la pared con los tornillos incluidos.
- Altura recomendada: 1,06 metros del suelo

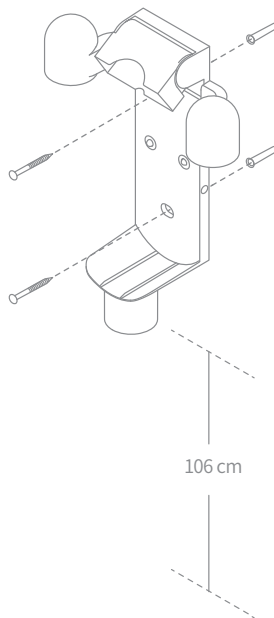

# Carga

Nota:

- Cargue completamente el aspirador antes de usarlo por primera vez. Este proceso durará alrededor de 3,5 horas.
- El aspirador no se puede usar mientras se está cargando.
- Si se aspira en modo turbo durante un período prolongado, la batería se calentará. Se recomienda dejar que el aspirador se enfríe durante 30 minutos antes de cargarlo de nuevo.

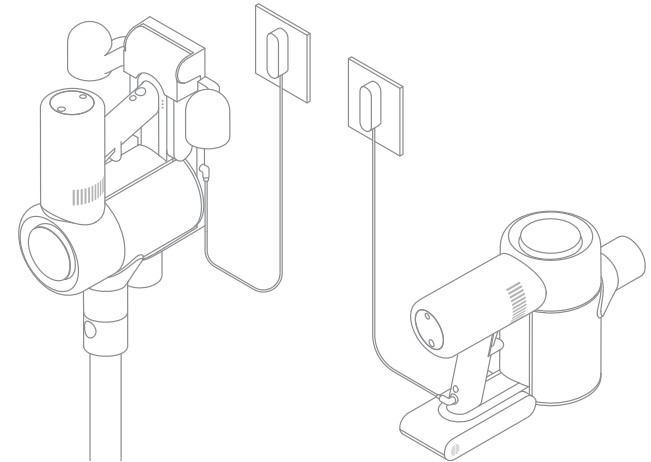

## Indicador del estado de la batería

- ● ☀ Batería baja
- ☀ ○ Media batería
- ☀ ○ ○ Casi lleno
- ○ ○ Completamente cargado

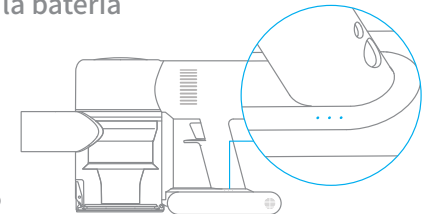

Nota:

Una vez que el aspirador esté completamente cargado, el indicador se apagará 5 minutos más tarde y el aspirador entrará en el modo de ahorro de energía.

- Apagado ☀ Intermitente ○ Encendido

# Modo de Uso

## Introducción a las funciones de pantalla

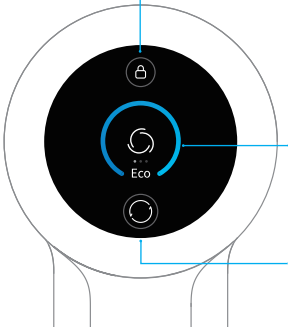

- Cierre electrónico/Reemplazar el filtro**
  - Pulse para cambiar el modo
  - Mantenga pulsado durante 1.5 segundos para acceder a la interfaz de reinicio del filtro
- Monitorización del nivel de batería**
  - Azul: el nivel de batería es superior al 20%
  - Rojo: el nivel de batería es inferior al 20%
- Cambio de velocidad/modo**
  - Ajuste de idioma**
    - Pulse para cambiar al modo eco, modo med, modo turbo
    - Mantenga pulsado durante 3 segundos para acceder a la interfaz de configuración del idioma



Nota:

Cuando ocurre alguna incidencia que requiere su atención durante el uso del aspirador, la pantalla mostrará un mensaje de aviso. Debe seguir las instrucciones en la pantalla para mantener el rendimiento normal.

## Configuración de idioma

Puede ajustar el idioma para los avisos de la pantalla siguiendo estas instrucciones:



Mantenga pulsado  durante 3 segundos para acceder a la interfaz de selección de idioma, pulse en  para desplazarse por la lista de idiomas, seleccione el idioma apropiado y mantenga pulsado  durante 3 segundos para guardar el idioma seleccionado.

Nota:

si no realiza ninguna operación durante más de 5 segundos, sale automáticamente de la interfaz de configuración de idioma y se apaga la información de la pantalla.

# Modo de Uso

## Modo de limpieza

El aspirador incluye dos modos de trabajo que se pueden seleccionar según sus necesidades de limpieza.

### Modo 1: Modo de limpieza discontinua

Mantenga pulsado el interruptor de la aspiradora para comenzar a funcionar y suéltelo para que se detenga.

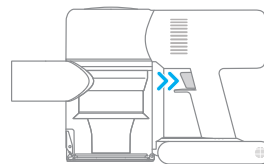

### Modo 2: modo de limpieza continua (cierre electrónico)

En el modo de reposo, pulse la tecla de bloqueo electrónico para cambiar al modo de limpieza continua y luego pulse brevemente el interruptor para que la aspiradora entre en el modo de limpieza continua.

Use la función de bloqueo electrónico para liberar sus dedos y evitar el cansancio causado por mantener pulsado el interruptor.

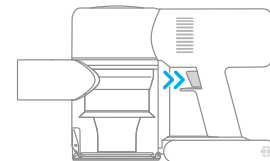

Nota:

- En este modo, puede pausar o comenzar de nuevo pulsando brevemente el interruptor. El modo de trabajo de la aspiradora no cambiará.
- Vuelva a pulsar el bloqueo electrónico para salir del modo de limpieza continua.

# Modo de Uso

## Uso de diferentes accesorios

### Rodillo suave

adecuado para limpiar suelos duros como azulejos, baldosas, mármol, así como para grandes áreas de suciedad y residuos.

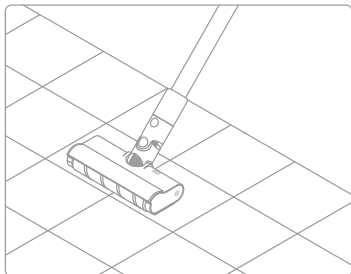

### Cabezal anti-ácaros

produce una limpieza profunda que elimina los ácaros y el polvo de los colchones y las tapicerías.

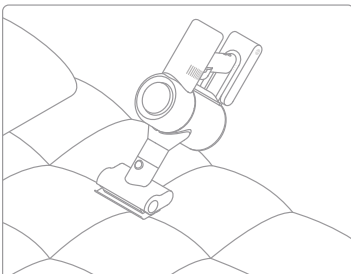

### Cepillo 2 en 1

adecuado para aspirar el polvo y los ácaros de camas, sofás y otros tipos de tapicerías.

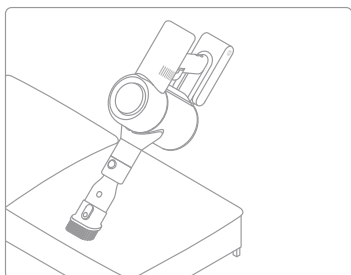

### Cabeza de succión plana 2 en 1

adecuada para aspirar grietas, esquinas de puertas y ventanas, escaleras y otros lugares de difícil acceso.

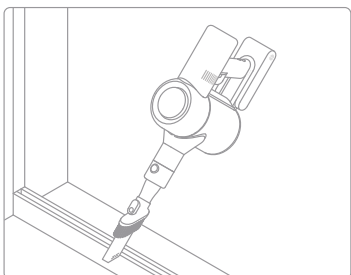

# Modo de Uso

## Tubo flexible

Manguera extensible suave: se usa para limpiar esquinas de difícil acceso.

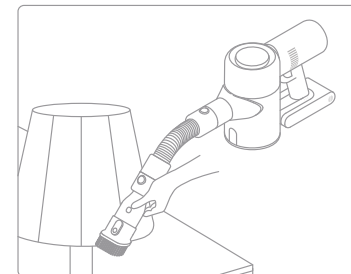
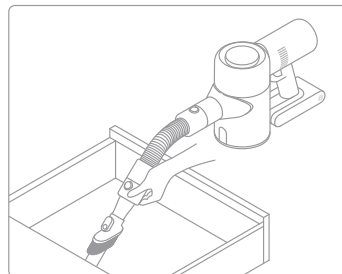

### Nota:

- Si alguna pieza giratoria se atasca, el aspirador puede apagarse automáticamente. Retire cualquier objeto extraño atrapado y vuelva a utilizarlo.
- El aspirador se apagará automáticamente si el motor entra en modo de protección por sobrecalentamiento. Espere hasta que la temperatura del motor vuelva a ser normal antes de volver a utilizarlo.

# Modo de Uso

Nota: Cuando ocurre alguna incidencia que requiere su atención durante el uso del aspirador, la pantalla mostrará un mensaje de aviso. Debe seguir las instrucciones en la pantalla para mantener el rendimiento normal.



Conducto de aire bloqueado

## Conducto de aire bloqueado

Compruebe si el compartimento para polvo, la varilla de extensión y la boquilla del rodillo suave están bloqueados.



Limpiar el cepillo

## Limpiar el cepillo

consulte la sección del manual de mantenimiento [Rodillo Suave] para limpiar el material de fibra y los pelos envueltos en el cepillo de rodillo.



Reemplazar el filtro



## Reemplazar el filtro

consulte la sección del manual de mantenimiento [Limpieza del filtro HEPA] para extraer el filtro y reemplazarlo.



Filtro de reinicio (5 s)

## Colocar el filtro

mantenga pulsado  durante 5 segundos para acceder a la pantalla de la cuenta atrás del restablecimiento de filtro. Cuando  aparece en la pantalla, indica que se ha colocado con éxito.



Batería Baja

## Batería baja

cargue la batería lo antes posible.



La batería se ha agotado

## La batería se está agotando

cargue la batería lo antes posible.



Sobrecalentamiento de la batería

## Sobrecalentamiento de la batería

Por favor, espere a que se normalice la temperatura del motor para continuar usándolo.



## Error de la batería

Por favor, contacte con nuestro servicio de soporte para realizar el mantenimiento.

# Cuidado y mantenimiento

## Consejos:

1. Utilice siempre piezas originales para evitar que se anule la garantía.
2. Si el filtro o la boquilla se obstruye, el aspirador dejará de funcionar poco después de encenderse. Para restaurar la funcionalidad, limpie el filtro o la boquilla.
3. Si el aspirador no se va a utilizar durante un período prolongado, cárguelo completamente, desenchufe su adaptador de corriente y guárdelo en un ambiente fresco y de baja humedad, lejos de la luz solar directa. Para evitar la descarga excesiva de la batería, recargue el aspirador al menos una vez cada 3 meses.

## Limpieza del aspirador

Limpie el aspirador con un trapo seco y suave.

## Limpieza del compartimento para el polvo

Antes de limpiar el compartimento para el polvo, desconecte el adaptador y mantenga el interruptor de alimentación del aspirador en la posición de apagado. La capacidad de limpieza del aspirador se reduce si el compartimento de polvo está lleno hasta la marca "MAX". Para recuperar el rendimiento, vacíe el compartimento.

1. Para vaciar el compartimento de polvo: presione el botón de liberación en la parte inferior del compartimento y vacíe su contenido.

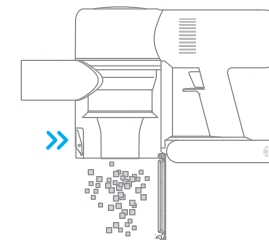
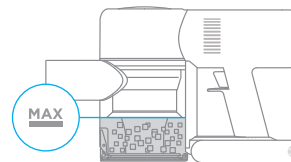

2. Limpie el compartimento de polvo: use un paño seco o papel absorbente para limpiar el polvo de las paredes internas del compartimento de polvo.

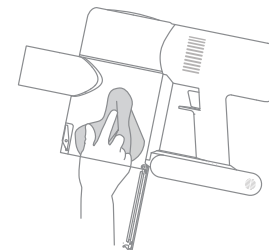
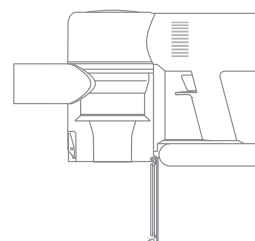

# Cuidado y mantenimiento

## Limpeza del conjunto del ciclón

1. Gire el conjunto del ciclón en la dirección ilustrada para desbloquearlo y, a continuación, retire el conjunto del ciclón.

Consejo: Al desmontar, puede usar el adaptador de succión plano combinado para cubrir los componentes del sistema ciclón para la rotación y el desmontaje.

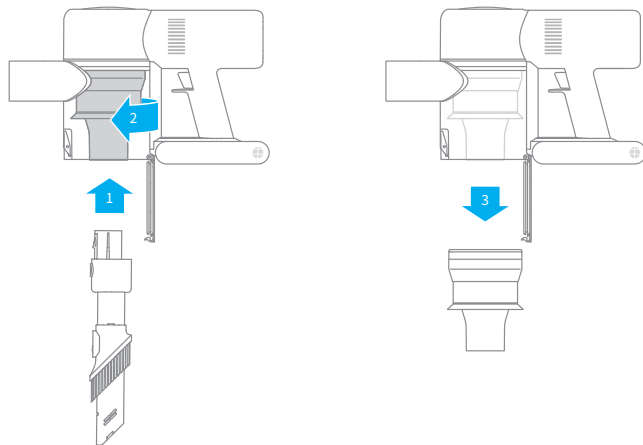

2. Enjuague el conjunto del ciclón con agua hasta que esté limpio.

Para un buen secado manténgalo en un lugar ventilado o fresco durante al menos 24 horas.

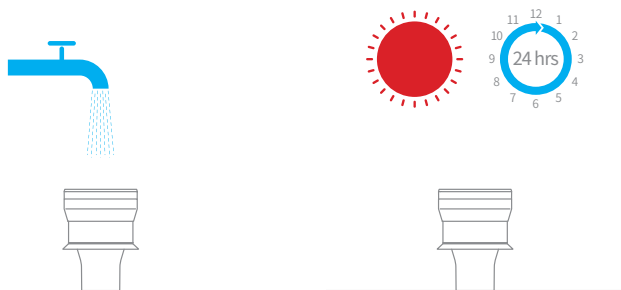

# Cuidado y mantenimiento

## Limpeza del conjunto del filtro HEPA

1. Coloque el aspirador firmemente sobre una superficie plana, luego gire la cubierta del conjunto del filtro HEPA en la dirección indicada y retire el conjunto.

Nota: retire la almohadilla de espuma incorporada antes de limpiar el conjunto del filtro HEPA. Enjuague el filtro HEPA y la almohadilla de espuma con agua.

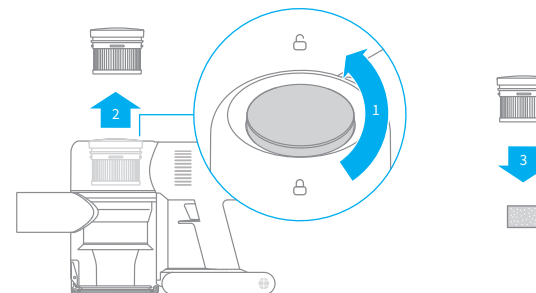

2. Enjuague el filtro HEPA y la almohadilla de espuma con agua. Para eliminar completamente todo el polvo atrapado en el filtro, gire el filtro HEPA 360 grados mientras lo enjuaga. Golpee ligeramente el filtro contra un fregadero varias veces para eliminar el exceso de residuos. Mantenga el filtro HEPA en un lugar fresco y bien ventilado para que se seque completamente.

Nota: seque completamente el filtro (al menos 24 horas) antes de volver a instalarlo.

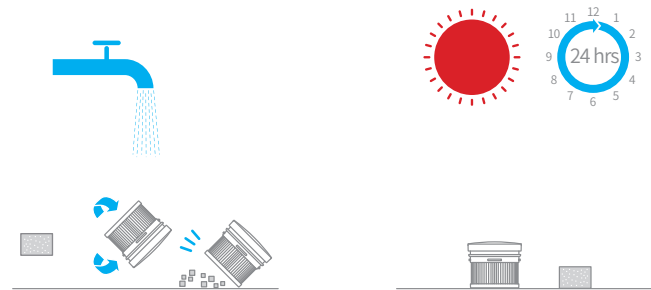

# Cuidado y mantenimiento

## Limpieza de la barra de rodillos blandos

1. Presione el botón de desbloqueo de la cabeza de la barra colectora en la dirección de la flecha hasta que la tapa se abra, luego retire la cabeza de la barra colectora levantándola en la dirección indicada.

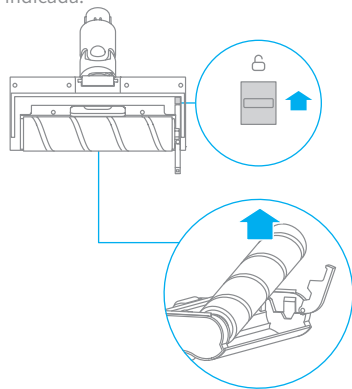

2. Use tijeras para cortar el cabello y las fibras pegadas en el cabezal del cepillo. Limpie el polvo de la muesca y la tapa transparente con un paño seco o papel absorbente.

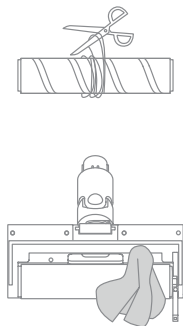

3. Cuando esté sucio, enjuague el cabezal del cepillo con agua limpia hasta que esté limpio.

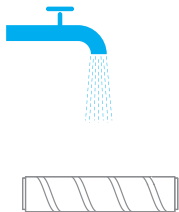

4. Mantenga el cabezal del cepillo en posición vertical al menos durante 24 horas hasta que se seque por completo.

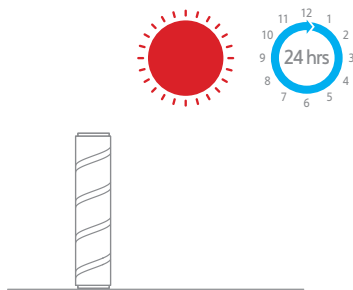

# Cuidado y mantenimiento

## Limpieza del cepillo eléctrico para ácaros

1. Use una moneda como se ilustra para girar la cerradura en sentido contrario a las agujas del reloj hasta que oiga un clic.

Nota: se recomienda limpiar el cepillo eléctrico de ácaros después de cada uso.



2. Después de desbloquear el cabezal del cepillo, retírelo del cepillo eléctrico de ácaros y enjuague y limpie el cabezal.

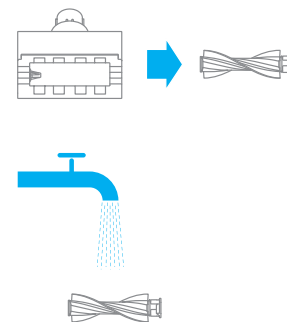

3. Coloque el cabezal del cepillo en posición vertical en un área bien ventilada durante al menos 24 horas hasta que esté completamente seco.

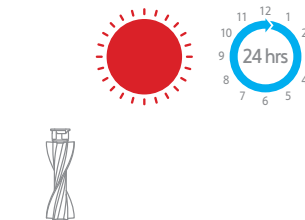

4. Una vez que la barra de Cabezal blandos esté seca, reinstálela siguiendo los pasos de desmontaje al revés.



# Especificaciones

Aspiradora			
Modelo	VVN5	Tensión nominal	25.2V $\text{---}$
Potencia nominal	450W		
Rodillo suave		Cabezal anti-ácaros	
Modelo	DM001	Modelo	DM002
Potencia nominal	40W	Potencia nominal	20W
Adaptador de Corriente			
Modelo	YLS0241u-x300080(u=A or B,x=E or U)		
Entrada nominal	100-240V $\sim$ ,50/60 Hz ,0.8 A Max		
Salida nominal	30 V $\text{---}$ 800 mA		

Este producto contiene baterías que sólo pueden ser reemplazadas por técnicos cualificados o por el servicio postventa. Este producto contiene baterías que no son reemplazables.

## Información sobre RAEE



Todos los productos que llevan este símbolo son residuos de aparatos eléctricos y electrónicos (RAEE según la directiva 2012/19/UE) que no deben mezclarse con residuos domésticos sin clasificar. En su lugar, debe proteger la salud humana y el medio ambiente entregando sus equipos de desecho a un punto de recogida para el reciclaje de residuos de equipos eléctricos y electrónicos, designado por el gobierno o las autoridades locales. La eliminación y el reciclado correctos ayudarán a evitar posibles consecuencias negativas para el medio ambiente y la salud humana. Póngase en contacto con el instalador o con las autoridades locales para obtener más información sobre la ubicación y las condiciones de dichos puntos de recogida.

# Preguntas frecuentes

Si el aspirador no funciona correctamente, consulte la siguiente tabla de posibles soluciones.

Errores	Causas posibles	Soluciones
El aspirador no funciona	El aspirador no tiene batería o está bajo de energía.	Cargue completamente el aspirador y luego reanude el uso.
	Modo de protección contra sobrecalentamiento activado por un bloqueo.	Espere hasta que el aspirador se enfríe, luego reactívelo.
	La abertura de succión o el paso del aire están bloqueados.	Limpie cualquier obstrucción de la abertura de succión o del paso del aire.
Fuerza de succión débil	El depósito de polvo está lleno y/o el conjunto del filtro HEPA está obstruido.	Vacíe el depósito del polvo y limpie el conjunto del filtro HEPA.
	El accesorio ensamblado está bloqueada.	Despeje cualquier bloqueo en el accesorio ensamblado.
El motor hace un ruido extraño	La abertura de succión principal o la barra de extensión están bloqueadas.	Limpie cualquier obstrucción en la abertura de succión o la barra de extensión.
El primer indicador aparece rojo después de encender el aspirador	La batería está dañada.	Póngase en contacto con el servicio de soporte para arreglarlo.
El primer indicador parpadea en rojo después de encender el aspirador.	El adaptador de corriente es incompatible.	Utilice únicamente el adaptador de corriente original para cargar el aspirador.
El indicador de batería no se enciende durante la carga	El adaptador no está conectado al aspirador.	Asegúrese de que el adaptador de corriente esté conectado correctamente.
	La batería está totalmente cargada y cambió al modo de suspensión.	Se puede usar con normalidad.
	Si el problema persiste después de descartar las dos posibilidades anteriores.	Póngase en contacto con el servicio de soporte para arreglarlo.
Se carga lentamente	La temperatura de la batería es demasiado baja o demasiado alta.	Espere hasta que la temperatura de la batería se normalice, luego reanude el uso.



## הוראות בטיחות

### וראות בטיחות

למניעת תאונות לרבות מכת חשמל או שריפה הנגרמות כתוצאה משימוש לא נכון, אנא קראו מדריך זה בקפידה טרם השימוש במוצר ושמרו אותו אצלכם לעיון בעתיד.

מוצר זה מותר לשימוש על ידי ילדים בני 8 ומעלה ועל ידי אנשים הסובלים מקלות גופנית, תחושתיית או שכלית, או בעלי ניסיון מוגבל או ידע מצומצם במידה והם נמצאים תחת השגחת הורה או מישהו ששומר עליהם וזאת על מנת להבטיח הפעלה בטוחה ולמנוע סכנות מכל סוג שהוא. פעולות הניקיון והתחזוקה לא יבוצעו על ידי ילדים ללא השגחה.

שואב האבק אינו צעצוע. חל איסור על ילדים לשחק עם המוצר או להפעילו. אנא נקטו זהירות בעת השימוש בשואב האבק בקרבת ילדים. אין לאפשר לילדים לנקות או לבצע פעולות תחזוקה של שואב האבק אלא אם כן הושמה עליהם השגחה מצד הורה או אדם ששומר עליהם.

אין לעשות שימוש בשואב האבק במקום פתוח או על גבי משטחים רטובים. השתמשו בשואב האבק רק במשטחים יבשים במקומות סגורים. אין לגעת בתקע החשמל או בכל חלק אחר של שואב האבק בידיים רטובות.

לצמצום סכנת ההתלקחות, הפיצוץ או הפגיעה, בדקו על מנת לוודא כי סוללת הליתיום ומתאם הטעינה אינם פגומים טרם השימוש. אין לעשות שימוש בשואב האבק במידה וסוללת הליתיום או המטען פגומים.

מוט המברשת של הגליל הרך, הסוללה, פין המחבר המתכתי והשואב האבק מוליכים חשמל ואין לטבול אותם בתוך מים או כל נוזל אחר. וודאו לייבש את כל המסננים לאחר ניקיון המוצר.

למניעת פגיעה הנגרמת כתוצאה מחלקים ניידים, כבו את שואב האבק טרם ניקוי מוט מברשת הגליל הרך. מוט מברשת הגליל הרך, תא האבק והמסנן חייבים להיות מותקנים כנדרש טרם השימוש בשואב האבק.

השתמשו רק במתאם טעינה מקורי, מדגם:  
YLS0241A-E300080  
Input: 100-240v. -50 Hz/60 Hz; 0,8 A MAX  
Output: 30V -- ; 0,8 A

לעולם אין לעשות שימוש במתאם שאינו מקורי, כיוון שהדבר עשוי לגרום להתלקחות של סוללת הליתיום.

אין לעשות שימוש בשואב האבק להרמת נזלים מתלקחים או דליקים, כגון בנזין או חומר מלבין, אמוניה, תכשירי ניקוי לניקוז תעלות או נוזלים אחרים.

אין לעשות שימוש בשואב האבק להרמת חלקיקים של קיר גבס, אפר כגון אפר של קמין או חומרים המעלים עשן או בווערים כגון פחם, בדלי סיגריות או גפרורים.  
| לעשות שימוש בשואב האבק להרמת חפצים חדים או קשים, כגון זכוכית, מסמרים, ברגים או מטבעות, אשר עשויים לגרום נזק למכונה.  
הרחיקו שערות, בגדים רפויים, אצבעות וחלקי גוף אחרים מפתחים וחלקים ניידים של שואב האבק. אין לכוון את הצינור, מטה או כלים לכיוון העיניים או האוזניים שלכם או להכניס אותם לתוך הפה שלכם.

אין להניח שום חפץ לתוך פתחי שואב האבק. אין לעשות שימוש בשואב האבק עם פתחים סומים. הרחיקו אבק, מוך, שערות או פריטים אחרים שעשויים לצמצם את זרימת האוויר.

אין להשעין את שואב האבק נגד כיסא, שולחן או משטח לא יציב אחר, כיוון שהדבר עשוי לגרום נזק למכונה או לפגיעה אישית. במידה ושואב האבק ניזוק בעקבות הפלה שלו או שיש בו תקלה מכל סוג אחר, אנא צרו קשר עם מחלקת השירות המוסמכת שלנו. לעולם אין לנסות ולפרק את המכשיר בעצמכם.

יש להקפיד לנהוג בהתאם לכל ההוראות המופיעות במדריך זה המתקשרות לטעינה חוזרת של הסוללה. כשל בטעינה נכונה של הסוללה בטווח הטמפרטורה המצוין לעיל לגרום נזק לסוללה.

השתמשו רק באבזרים ובחלקי חילוף המאושרים על ידי Dreame.

אין לעשות שימוש בשואב האבק ללא תא אבק נקי ומסנן מותקנים למקומם.

וודאו כי שואב האבק מנותק ממקור החשמל כאשר אינו בשימוש למשך פרקי זמן ארוכים כמו גם טרם ביצוע פעולות תחזוקה או תיקון מכל סוג שהוא.

אנא נקטו זהירות יתרה בעת השימוש בשואב האבק לניקוי מדרגות.

אין להתקין, להטעין או לעשות שימוש במוצר זה במקומות פתוחים, בחדרי אמבטיה או סביב בריכה.

אזהרה מפני סכנת התלקחות: אין לשים כל סוג שהוא של חומר ריחני לתוך מסנן שואב האבק. מוצרים מהסוג הזה ידועים כמכילים חומרים כימיים מתלקחים שעשויים לגרום להתלקחות של שואב האבק.

מוצר זה נועד לשימוש ביתי בלבד.

אנו חברת Dreame Trading (Tianjin) Co., Ltd, מצהירים בזאת כי ציוד זה תואם את התקנים הישימים ואת התקנים והתיקונים האירופאיים. הטקסט המלא של הצהרת התאמות של EU זמין להשגה בכתובת האינטרנט שלהלן: [www.dreame-technology.com](http://www.dreame-technology.com).

# סקירת המוצר

## שמות החלקים

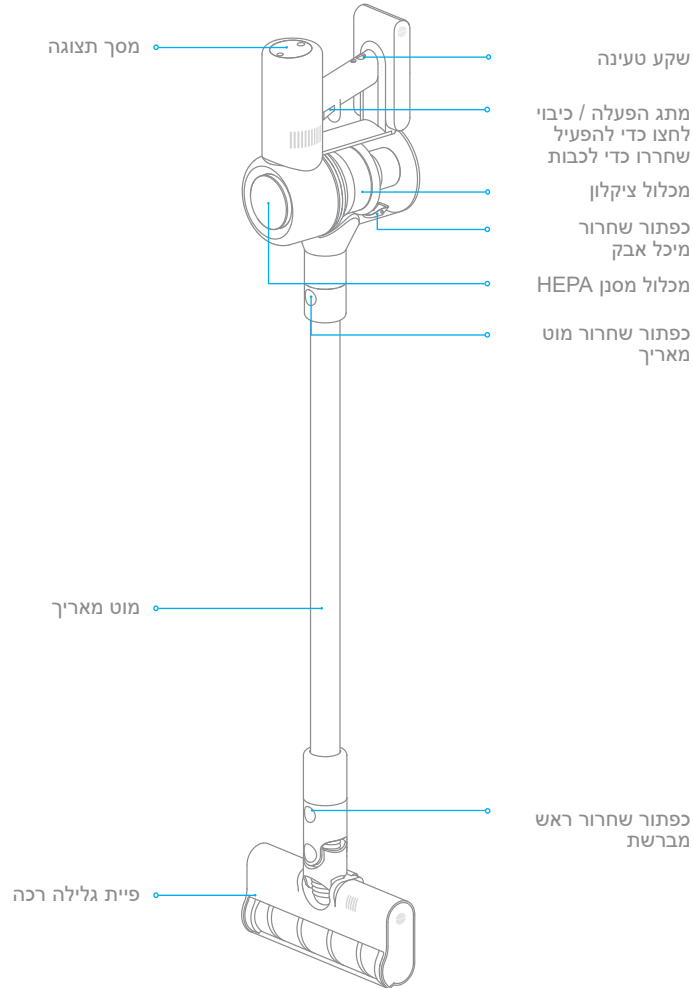

# סקירת המוצר

## אביזרים

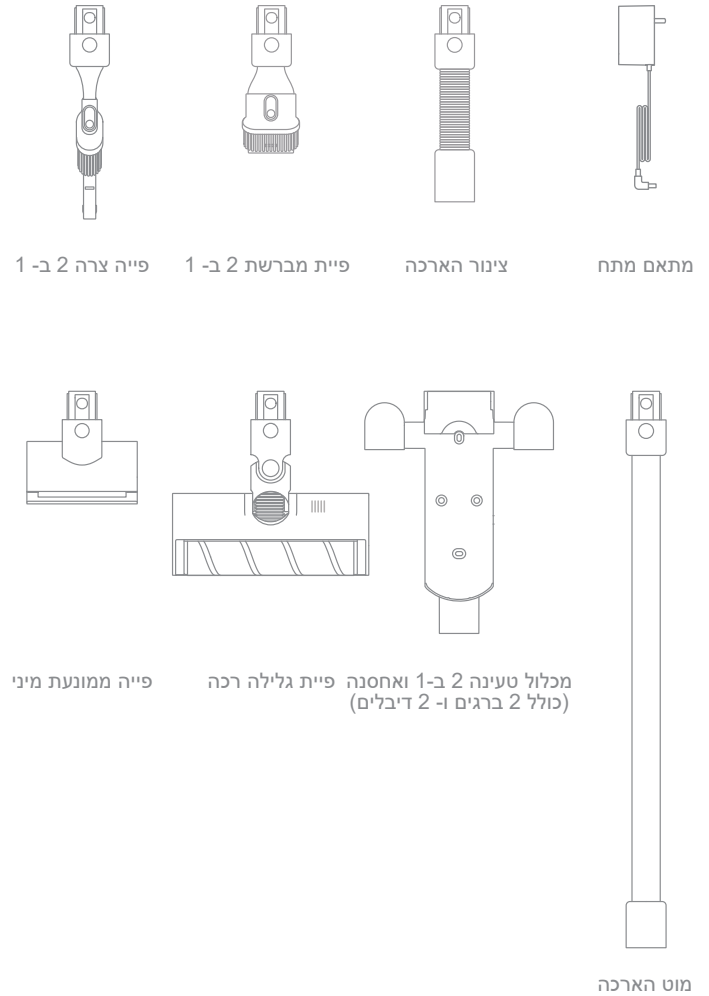

## התקנה

תרשים להתקנת שואב האבק והאבזרים

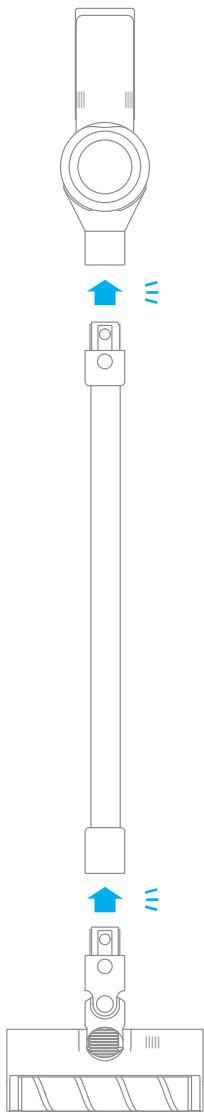

## התקנה

תרשים להתקנת שואב האבק והאבזרים

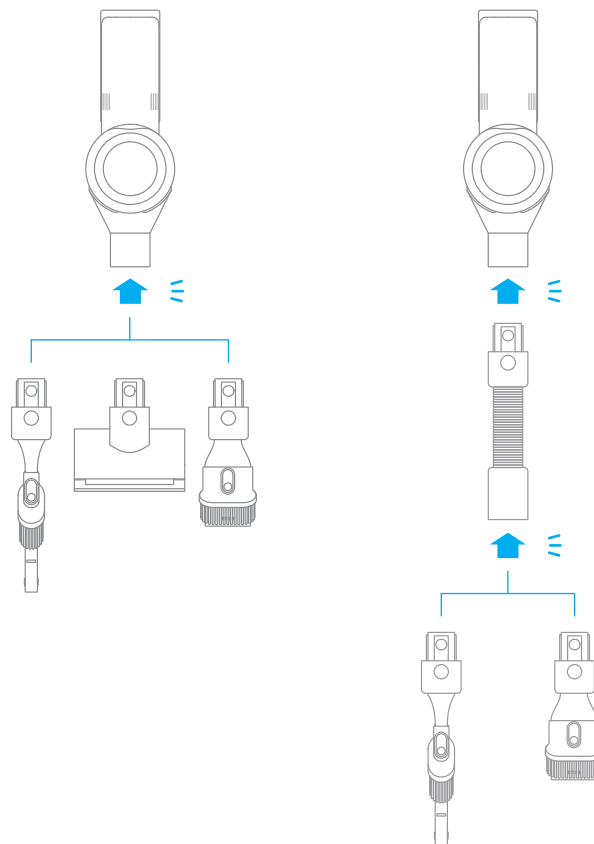

התקנת כן הטעינה והאחסנה 2 בתוך 1

1. כן הטעינה והאחסנה 2 בתוך 1 נחשב לאבזר אופציונלי, באפשרותכם להתקין אותו על סמך הדרישות שלכם.
2. את הכן יש להתקין במקום קריר ויבש בקרבת שקע חשמל, הרחק מאור שמש ישיר והרחק מאזורים עם נטייה לצבירת לחות, כגון מטבח.
3. התקינה בבטחה את הכן בעזרת חומרת התקנה המתאימה לסוג הקיר שנבחר. וודאו כי אזור ההתקנה נקי מצינורות כגון צינורות גז או מים וצינורות אוויר, חוטי חשמל וכבלים או צינורות ניקוז (ביוב).
4. מומלץ לשכור איש מקצוע להתקנת הכן ולעשות שימוש בבגדי הגנה, במשקפות ובציוד הגנה אחר במידת הצורך.
5. בעזרת מקדחה חשמלית, סמנו וקדחו שני חורים בקוטר של 8 מ"מ לתוך הקיר היכן שתרצו לעומק של כ- 30 מ"מ. הכניסו את הפקקים לקיר לתוך החורים, מקמו את הכן ולאחר מכן חזקו אותו לקיר בעזרת הברגים הכלולים.

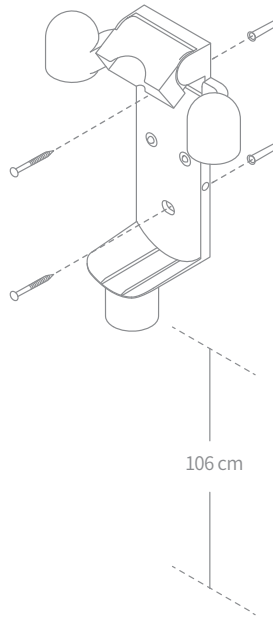

הערה:

טענו את שואב האבק במלואו לפני שתעשו בו שימוש לראשונה. זה יארך בסביבות 3.5 שעות.  
לא ניתן להשתמש בשואב האבק תוך כדי שהוא בטעינה שאיבת אבק במצב טורבו למשך פרק זמן ממושך יביא להתחממות של הסוללה, מה שיגדיל את זמן הטעינה. אפשרו לשואב להתקרר למשך 30 דקות לפני טעינתו.

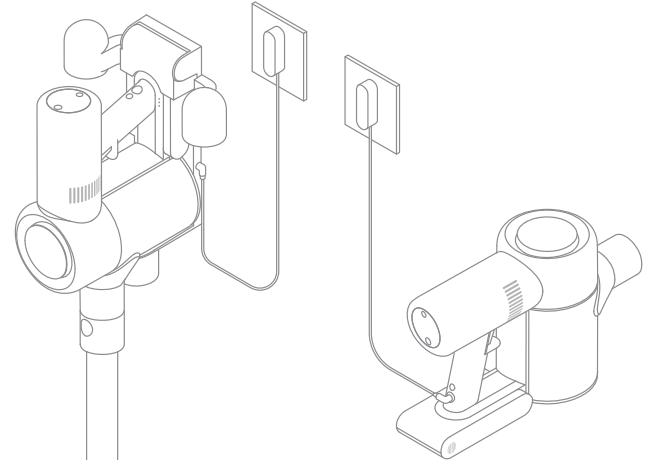

חיווי מצב סוללה

- ● ● סוללה חלשה ☀
- ● ☀ סוללה חצי טעונה ○
- ● ☀ כמעט מלאה ○ ○
- ○ ○ טעונה במלואה ○ ○ ○

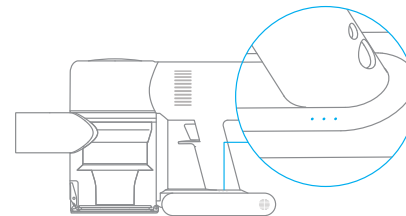

הערה: ברגע ששואב האבק טעון במלואו, החיווי יכבה לאחר 5 דקות ושואב האבק ייכנס למצב חיסכון באנרגיה.

- כבוי ☀ מהבהב ○ פועל

## כיצד להשתמש

### מצב ניקוי

ישנם שני מצבי עבודה לשואב האבק, אותם ניתן לבחור בהתאם לצרכים שלכם.

### מצב 1: מצב ניקוי רצוף

לחצו והחזיקו את מתג שואב האבק כדי להתחיל לעבוד, ושחררו אותו כדי להפסיק מיד.

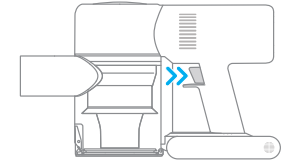

### מצב 2: מצב ניקוי רציף (נעילה אלקטרונית)

במצב המתנה, לחצו על מקש המנעול האלקטרוני כדי לעבור למצב ניקוי רציף ואז לחצו לחיצה קצרה על המתג כדי להפוך את שואב האבק למצב ניקוי רציף. השתמשו במנעול האלקטרוני כדי לשחרר את האצבעות ולהימנע מעייפות האצבעות הנגרמת על ידי לחיצה על המתג.



### הערה:

במצב זה, לחצו לחיצה קצרה על המתג כדי להשהות את הפעולה או להתחיל שוב, ומצב העבודה של שואב האבק לא ישתנה. לחצו שוב על המנעול האלקטרוני כדי לצאת ממצב הניקוי הרציף.

## כיצד להשתמש

### הכרת הפונקציות של מסך התצוגה

נעילה אלקטרונית/איפוס מסנן  
לחצו כדי למתג למצב עבודה  
לחצו והחזיקו למשך שניה וחצי כדי להכנס לממשק איפוס המסנן

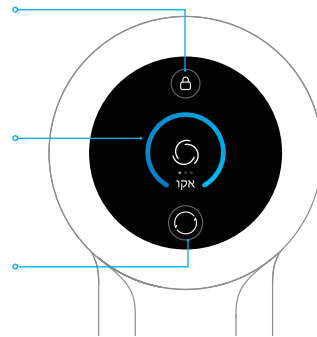

טבעת ניטור רמת סוללה  
כחול: רמת סוללה היא יותר מ- 20%  
אדום: רמת סוללה היא פחות מ- 20%

מתג גיר/הגדרת שפה  
לחץ על מנת להחליף בין מצב אקו, בינוני, טורבו  
לחץ והחזק למשך 3 שניות כדי להיכנס לממשק הגדרת השפה

**הערה:** אם יהיה לכם צורך לשים לב לכל תופעה חריגה במהלך השימוש במוצר, המסך יקפיץ הודעה. עליכם לבצע את ההוראות שעל המסך כדי לשמור על הביצועים תקינים.

### הגדרת שפה

תוכלו להגדיר את שפת בקשת התצוגה לפי השיטות הבאות לפי הצורך.  
לחו על והחזיקו אותו למשך 3 שניות כדי להיכנס לממשק בחירת השפה, לחצו על כדי לגלוש ברשימת השפות, בחרו את השפה המתאימה ואז לחצו על והחזיקו אותו למשך 3 שניות כדי לשמור את ההגדרה שלכם.



**הערה:** אם אין פעולה יותר מחמש שניות, המערכת תצא אוטומטית מממשק הגדרת השפה ומידע התצוגה יכבה.

## כיצד להשתמש

צינור רך נמתח: משמש לניקוי מקומות קשים להגעה.

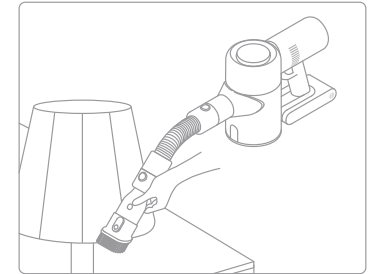
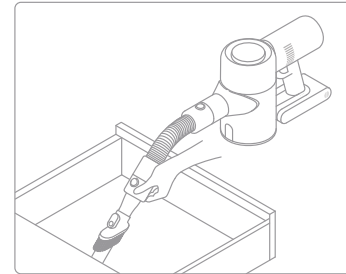

הערה:  
אם חלק מסתובב נתקע, הוואקום עלול להיכבות אוטומטית. הסירו את כל החפצים הזרים שנלכדו, ואז המשיכו להשתמש. השואב ייכבה אוטומטית אם המנוע שלו יעבור למצב הגנה מפני התחממות יתר. המתינו עד שטמפרטורת המנוע תחזור לקדמותה לפני שתמשיכו להשתמש.

## כיצד להשתמש

שימוש באביזרים אחרים

פייה גלילית רכה.

מתאימה לשאיבת אבק מעץ, אריחים, שיש ומשטחי רצפה קשים אחרים, כמו גם לשאיבת שיירים גדולים יותר של לכלוך ופסולת.  
הערה: ניתן לחבר את הפייה הגלילית הרכה ישירות לשואב האבק.

מברשת קרדית חשמלית: תנודות חזקות מניבות פעולות ניקוי עמוקות להסרת קרדית ואבק ממזרנים ומשטחי בד.

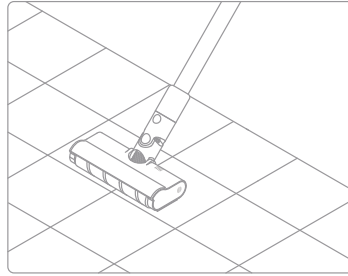
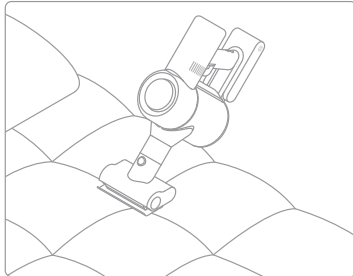

זרבונית מברשת 2 ב 1: מתאימה לשאיבת אבק מחריצים ופינות של דלתות וחלונות, מדרגות ומקומות אחרים קשים להגעה.

זרבונית מברשת 2 ב 1: מתאימה לשאיבת אבק וקרדית על מיטות, ספות ובדי רהיטים אחרים.

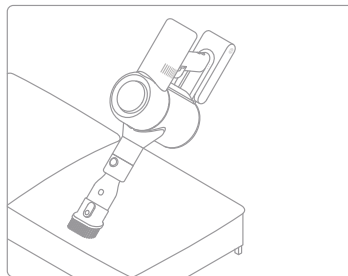
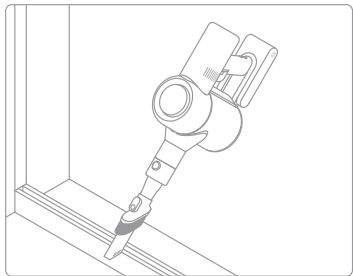

הערה:  
אם חלק מסתובב נתקע, הוואקום עלול להיכבות אוטומטית. הסירו את כל החפצים הזרים שנלכדו, ואז המשיכו להשתמש. השואב ייכבה אוטומטית אם המנוע שלו יעבור למצב הגנה מפני התחממות יתר. המתינו עד שטמפרטורת המנוע תחזור לקדמותה לפני שתמשיכו להשתמש.

## טיפים:

1. השתמשו תמיד בחלקים מקוריים על מנת למנוע ביטול של האחריות שלכם על המוצר.
2. במידה והמסנן או פי צינור נחסמים, שואב האבק יפסיק לפעול פרק זמן קצר לאחר שמכבים אותו. להחזרת תפקוד שואב האבק לקדמותו, נקו את המסנן או את פי הצינור.
3. במידה ולא מתוכנן לעשות שימוש בשואב האבק למשך פרק זמן ארוך, הטעינו אותו עד הסוף, נתקו את המתאם שלו ואחסנו אותו בסביבה קרירה עם רמת לחות נמוכה הרחק מאור שמש ישיר. למניעת פריקת יתר של הסוללה, הטעינו מחדש את שואב האבק לכל הפחות פעם ב-3 חודשים.

## ניקיון שואב האבק

נגבו את שואב האבק בעזרת מטלית יבשה ורכה.

## ניקיון תא האבק

טרם ניקיית את האבק, נתקו את המתאם וכוונו את מתג ההפעלה/כיבוי למצב כבוי. כושר הניקוי של שואב האבק יצטמצם במידה ותא האבק מלא עד לסימון "MAX". להחזרת איכות הביצועים לקדמותה, רוקנו את תא האבק.

1. לריקון תא האבק: לחצו על לחצן השחרור שבתחתית התא, ולאחר מכן רוקנו את התכולה שלו.

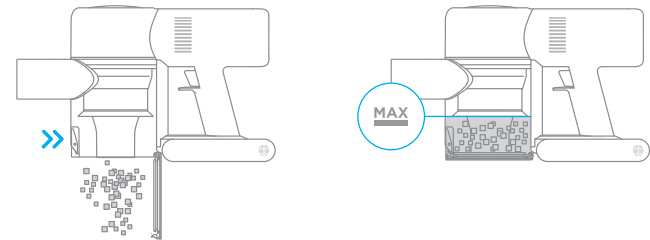

2. נקו את תא האבק: השתמשו במטלית יבשה כדי לנגב את האבק מהדופן הפנימית של תא האבק.

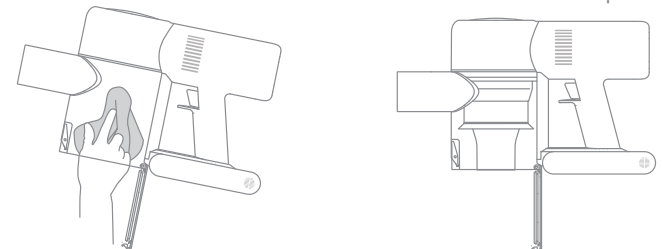

# כיצד להשתמש



תעלת האוויר חסומה

יש לבדוק אם תא האבק, מוט ההארכה וזרבובית הגלילה הרכה חסומים.



סוללה חלשה

אנא טענו בהקדם האפשרי.



נקת את המברשת

עיינו במדריך התחזוקה [פיית גליל רך] לניקוי חומר הסיבים והשערות הנכרכות סביב מברשת הגלילה.



הסוללה נגמרת

אנא טענו בהקדם האפשרי



החלף את המסנן

עיינו במדריך התחזוקה [ניקוי מסנן HEPA] להסרת המסנן והחלפתו.



התחממות יתר של הסוללה

אנא המתינו והמשיכו להשתמש לאחר שטמפרטורת המנוע תשוב להיות תקינה.



אפס את המסנן (S5)

לחצו והחזיקו את ה-5 למשך 5 שניות כדי להיכנס למסך הספירה לאחור של איפוס המסנן. כאשר איפוס המסך, זה מציין שהאיפוס הצליח.



שגיאת סוללה: יש ליצור קשר עם אנשי שירות הלקוחות שלנו לצורך תחזוקה.

# טיפול ותחזוקה

## ניקיון מכלול הציקלון

1. סובבו את מכלול הציקלון בכיוון המומחש באיור לפתיחת הנעילה שלו, לאחר מכן הוציאו את מכלול הציקלון ממקומו.  
 הצעה ידידותית: כדי להקל על הסרת החלקים, יש לצרף את ראש ואקום השטוח ליציאת האוויר של המנוע הציקלון ולפנות לכיוון, ולאחר מכן לנתק את החלק לניקוי.

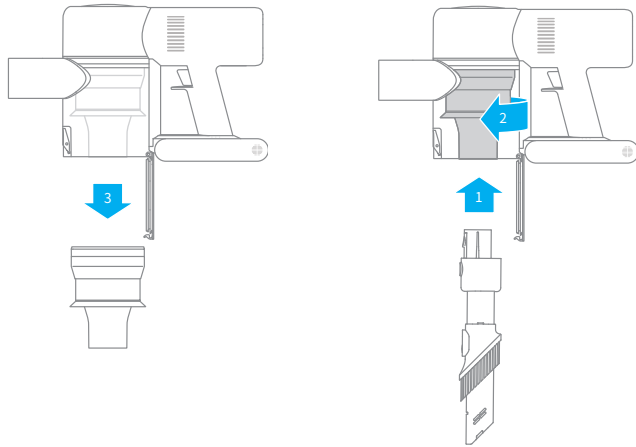

2. שטפו את מכלול הציקלון במים עד שהוא נקי לייבוש יסודי של מכלול הציקלון, שמרו אותו במקום מאורר או קריר למשך 24 שעות לכל הפחות.

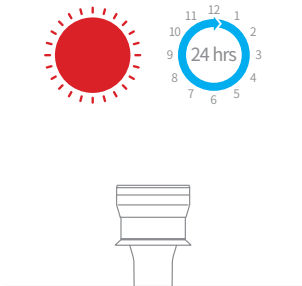

# טיפול ותחזוקה

## ניקיון מכלול מסנן ה-HEPA

1. מקמו את שואב האבק בבטחה על גבי משטח ישר ושטוח, לאחר מכן סובבו את כיסוי מכלול מסנן ה-HEPA בכיוון המצוין והוציאו את מכלול מסנן ה-HEPA ממקומו.  
 שימו לב: הוציאו את כרית הגומי המובנית טרם ניקוי מכלול מסנן ה-HEPA. שטפו את מסנן ה-HEPA ואת כרית הגומי במים.

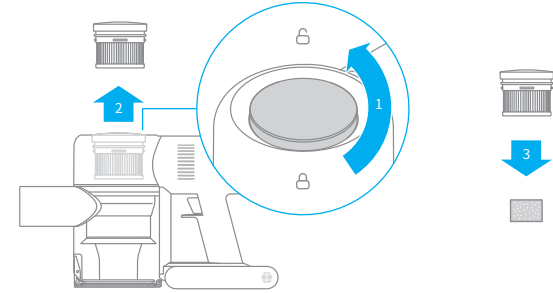

2. שטפו את מסנן ה-HEPA ואת כרית הגומי במים. להסרה יסודית של כל האבק שנלכד בתוך המסנן, סובבו את מסנן ה-HEPA ב-360 מעלות בזמן שטיפה. הקישו בעדינות את המסנן כנגד כיוור מספר פעמים להסרת לכלוך עודף. שמרו את מסנן ה-HEPA במקום מאורר היטב וקריר על מנת שיתייבש לחלוטין.

שימו לב: ייבשו את המסנן עד הסוף (לכל הפחות 2 - 4 שעות) טרם התקנתו חזרה למקומו.

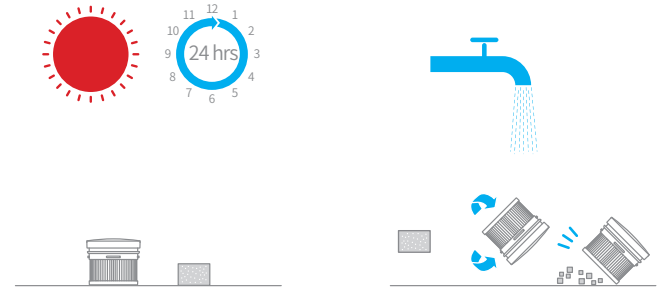



## טיפול ותחזוקה

### ניקיון פי הצינור הממונע המזערי

1. השתמשו במטבע בהתאם לאיור לסיבוב הנעילה כנגד כיוון השעון עד שתשמעו צליל הקלקה.

טיפ: מומלץ לנקות לאחר כל שימוש.

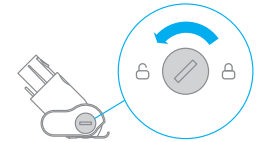

2. לאחר שחרור נעילת ראש המברשת, הוציאו אותו מפי הצינור הממונע המזערי, לאחר מכן שטפו ונקו את ראש המברשת.

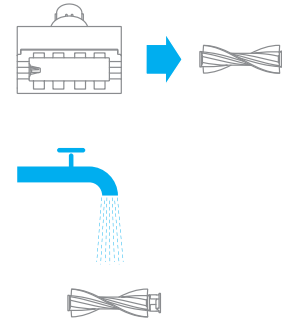

4. ברגע שפי הצינור הממונע המזערי יבש, הרכיבו אותו חזרה למקומו בהתאם לשלבי הפירוק בסדר הפוך.



3. העמידו את ראש המברשת בצורה אנכית באזור מאוורר היטב למשך 24 שעות לכל הפחות עד שהוא יבש לחלוטין.

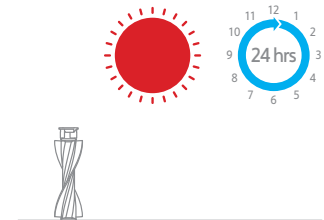

## טיפול ותחזוקה

### ניקיון פי צינור הגליל הרך

1. דחפו את לחצן שחרור ראש המברשת בכיוון החץ עד שהכיסוי נפתח, ולאחר מכן הרימו את ראש המברשת, בהתאם לכיוון החץ, כדי להסירו.

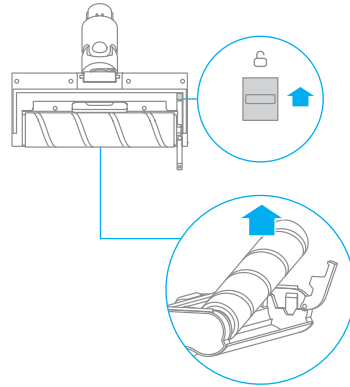

2. השתמשו במספריים כדי לחתוך שערות וסיבים שנתקעו על ראש המברשת. נגבו את האבק מהשקעים ומהכיסוי השקוף בעזרת מטלית יבשה או נייר סופג.

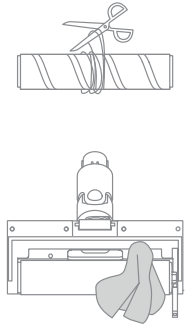

3. כאשר ראש המברשת מלוכלך, נקו אותו במים זורמים עד שהוא נקי.

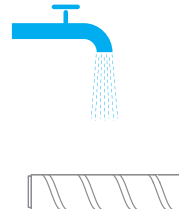

4. העמידו את ראש המברשת באזור מאוורר למשך 24 שעות לפחות עד שהוא יבש לחלוטין.

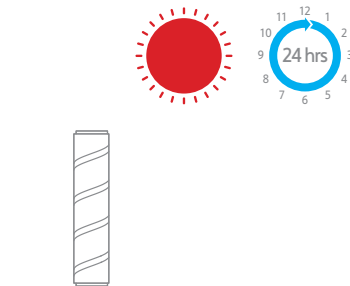

## שאלות שנשאלות לעיתים תכופות

אם שואב האבק אינו פועל כראוי, עיינו בטבלת פתרונות הבעיות שלהלן.

שגיאות	סיבות אפשריות	פתרונות
שואב האבק לא עובד	שואב האבק הינו ללא סוללה או מתח עבודה נמוך.	טענו את שואב האבק לחלוטין, ואז המשיכי להשתמש בו.
	מצב הגנת חימום יתר מופעל על ידי חסימה.	המתינו עד שהשואב יתקרר ואז הפעילו אותו מחדש.
	פתיחת יניקה או מעבר דרכי מעבר האוויר חסומות.	נקו חסימות מפתחי יניקה או דרכי מעבר האוויר.
כוח יניקה חלש	תא האבק מלא ו/או מכלול מסנני HEPA סתום.	רוקנו את תא האבק ונקו את מכלול מסנן HEPA.
	האביזר סתום.	נקה חסימות באביזר.
המנוע משמיע רעש מוזר	כניסת היניקה הראשית או מוט ההארכה חסומים.	נקו את כל החסימות בפתח היניקה הראשי או במוט הארכה.
החיווי הראשון אדום לאחר הפעלת השואב	הסוללה פגומה.	אנא צור קשר עם מוקד שירות הלקוחות לצורך תחזוקה.
החיווי הראשון מהבהב באדום לאחר טעינת השואב.	מתאם החשמל אינו תואם.	השתמשו רק במתאם הכוח המקורי כדי לטעון את שואב האבק.
חיווי הסוללה לא נדלק בזמן טעינה	המתאם אינו מחובר לשואב האבק.	ודאו שמתאם החשמל מחובר כראוי.
	הסוללה טעונה במלאה ועברה למצב שינה.	ניתן להשתמש באופן רגיל.
	אם הבעיה נמשכת לאחר שלילת שתי האפשרויות לעיל,	אנא צרו קשר עם מוקד שירות הלקוחות לצורך תחזוקה.
נטען לאט	טמפרטורת הסוללה נמוכה מדי או גבוהה מדי.	המתינו עד שהטמפרטורה של הסוללה תחזור למצב רגיל, ואז המשיכו להשתמש.

## מפרטים טכניים

שואב אבק			
דגם	VVN5	סיווג מתח	25.2V ===
סיווג הספק	450W		
פייה גלילית רכה		פייה ממונעת מיני	
דגם	DM001	דגם	DM002
סיווג הספק	40W	סיווג הספק	20W
מתאם מתח			
סיווג כניסת מתח		100 - 240 וולט ~ 50/60 הרץ 0.5 אמפר	
סיווג יציאת מתח		30 וולט === 0.8 אמפר	

מוצר זה מכיל סוללות שניתן להחליף רק על ידי טכנאים מוסמכים או מרכז שירות לקוחות. מוצר זה מכיל סוללות שאינן ברות החלפה.

ליום, ככל שניתן לתקן את המוצר, על פי הצעת מחיר שתסופק על ידי החברה.

מגבלות אחריות:

האחריות בתעודת אחריות זו מוגבלת במפורש לתיקון או החלפת מוצר מקולקל כמפורט לעיל. לחברה לא תהא כל אחריות כלפי הרוכש או מי מטעמו בגין קלקולים או נזקים מעבר לאחריות המסופקת בתעודה זו ולמוטל עליה מכוח הדין החל.

האחריות כאן אינה ניתנת להעברה או להמחאה וניתנת אך ורק לאדם אשר רכש את המוצר מידי החברה או משווק מורשה מטעמה.

החברה (לרבות כל גורם מטעמה) אינה אחראית לנזק תוצאתי, נסיבתי, אובדן רווח (ישיר או עקיף), פגיעה במוניטין או נזק כספי אחר אשר יגרמו, במישרין או בעקיפין, לרוכש או בד שלישי אחר כתוצאה משימוש במוצר או אי שימוש בו, לרבות בחלקים או הרכיבים הנלווים למוצר.

ככל שאין מגבלה על פי הדין החל, אחריות החברה על פי תעודת אחריות זו תהא מוגבלת לסך כולל של עלות המוצר במועד הרכישה.

מימוש האחריות כפוף לקיומו של מספר סידורי או אמצעי זיהוי אחר על המוצר או כפי שהופיע על חשבונית הרכישה של המוצר במועד הרכישה. החשבונית המופיעה במערכות החברה תשמש כראיה לנכונות תוכנה.

אחריות תינתן רק בהצגת תעודת האחריות המקורית בצרוף חשבונית רכישה.

שירות במסגרת האחריות יינתן רק בהצגת תעודת האחריות המקורית בצרוף חשבונית רכישה בלבד.

תקופת האחריות: 12 חודשים מיום הרכישה .

שירות לאחר המכירה לרוכשים דרך יבואן רשמי בלבד!

אם יש צורך בסיוע בהפעלה, אנא צרו קשר עם שירות הלקוחות בטלפון 1700-503344 או במייל [info@xistore.co.il](mailto:info@xistore.co.il)



ראות בטיחות כלליות לספק כוח / מטען:

מנעו חדירת מים או לחות. הרחיקו אותו ממטפרטורות קיצוניות כגון ליד רדיאטור או תנור חם או מקום הפתוח לשמש. הרחיקו אותו מנרות דולקים, סיגריות וסיגרים דלוקים, להבה גלויה וכו'.

מנעו נפילת עצמים או התזות נוזלים כולל חומצות כלשהן על המטען. חברו אותו רק לשקע המספק את רמת מתח המסומן על המטען. כדי להקטין סכנת זקק לכבל החשמלי, אל תנתקו את המטען מהשקע ע"י משיכת הכבל. אחזו במטען ומשכו אותו מהשקע. ודאו שהכבל מנותב כך שאין סכנה שידרכו עליו או שייכטלו בו.

אזהרה: לעולם אין להחליף את הפתיל או התקע בתחליפים לא מקוריים.

חיבור לקוי עלול לגרום להתחשמלות המשתמש. בשימוש עם כבל מאריך יש לוודא תקינות מוליך הארקה שבכבל. מיועד לשימוש פנים בלבד ולא במקום החשוף לשמש, גשם וכו'.

ניתוק ההתקן מאספקת החשמל: תקע החשמל מהווה את אמצעי הניתוק. התקע חייב להיות זמין להפעלה. הקפידו לחבר את תקע החשמל לשקע מוארך, אתם עלולים להתחשמל או להיפצע!

יש להקפיד ולתחזק את התקן הניתוק במצב תפעולי מוכן לשימוש! יש לאפשר גישה נוחה לחיבור וניתוק תקע הזינה מרשת החשמל.

אזהרה: אין לחשוף סוללות לחום גבוה כגון אור שמש, אש וכדומה.

הוראות בטיחות לסוללות ליתיום: החלפה שגויה עלולה לגרום לפיצוץ, יש להחליף אך ורק בסוללה דומה או שקולה.

אין לחשוף את הסוללה או מארז הסוללות לחום גבוה כגון אור שמש אש וכדומה. אין להשליך את הסוללה לאשפה אלא במתקני המחזור המיועדים לכך.

תנאי אחריות

האחריות מוענקת בזאת על ידי חברת קריסטלינו בע"מ, פ.נ. 515364511 (להלן: החברה) לרוכש של המוצר בסניפי החברה, כפי שמופיעים באתר החברה בכתובת <https://www.xistore.co.il>.

החברה תהיה אחראית לתקן, בעצמה או באמצעות אחר מטעמה, כל ליקוי, פגם או קלקול שמתגלה במוצר במהלך תקופת האחריות שמקורו בחומר הייצור או בהליך הייצור בלבד, בלא תמורה והכל בהתאם ובכפוף להוראות הדין, לרבות תקנות הגנת הצרכן (שירות ואחריות לאחר מכירה), תשס"ו - 2006.

חברה תפעל לתיקון הקלקול בהקדם האפשרי ולא יאוחר מתום עשרה (10) ימים מהיום שבו נמסר המוצר לתחנת השירות או מתום שבועיים (14) ימים מהיום שבו נמסר המוצר לנקודת המכירה, לפי העניין. במקרה של מסירת המוצר למשווק המורשה, תפעל החברה לתקן את הקלקול תוך שלושה שבועות מיום המסירה של המוצר אל המשווק המורשה. שבתות וחגים אינם באים במניין הימים לתיקון הקלקול.

החברה תהא רשאית, לפי שיקול דעתה הבלעדי בהתאם לסוג ואופי הקלקול, לתקן או להחליף את החלק המקולקל. בניסיונות בהן לא ניתן יהא לתקן את הקלקול או להחליף את החלק המקולקל, תספק החברה לרוכש מוצר חלופי שווה ערך למוצר שנרכש בהתאם להוראות הדין.

חריגים:

אחריות החברה לפי סעיף 1 לא תחול במצבים בהם הקלקול נגרם כתוצאה של אחת מן הנסיבות הבאות:

מעשה או מחדל מכוון או רשלני של הרוכש או צד שלישי אחר.

שימוש במוצר שלא למטרה לשמה נועד, או שימוש שאינו סביר במוצר לרבות סוג השימוש, תנאי השטח והסביבה או שימוש באביזרים שלא סופקו על ידי החברה או משווק מורשה מטעמה;

המוצר פורק או תוקן או טופל באופן בלתי הולם או נעשה בו שינוי אחר כלשהו על ידי גורם שאינו מוסמך על ידי החברה, לרבות באמצעות חלקי חילוף שאינם מקוריים, ובלבד שאין מדובר בנסיבות שנובעת מהפרת חיובי החברה לפי תעודת אחריות זו או הוראות הדין;

מקרי שבר, שימוש לקוי או תחזוקה לקויה או כל הפרה אחרת של תנאי השימוש או האחריות של המוצר;

קלקול שנגרם כתוצאה מכוח עליון שהתרחש במועד מאוחר ממועד מסירת המוצר לרוכש.

מבלי לגרום מן האמור, האחריות לא תחול על פגיעות במעטה החיצוני של המוצר, כגון: שריטות, קילופי צבע וכיוצא באלה.

במקרה בו תקבע החברה, לפי שיקול דעתה, כי הקלקול נובע מנסיבות שאינן מכוונות במסגרת האחריות (כאמור בסעיף 7 לעיל), תהא רשאית החברה לדרוש תמורה בעד

תיקון או החלפה לפי אופיים וסוגם. הרוכש יתבקש לאשר את התיקון או החלפה בתש

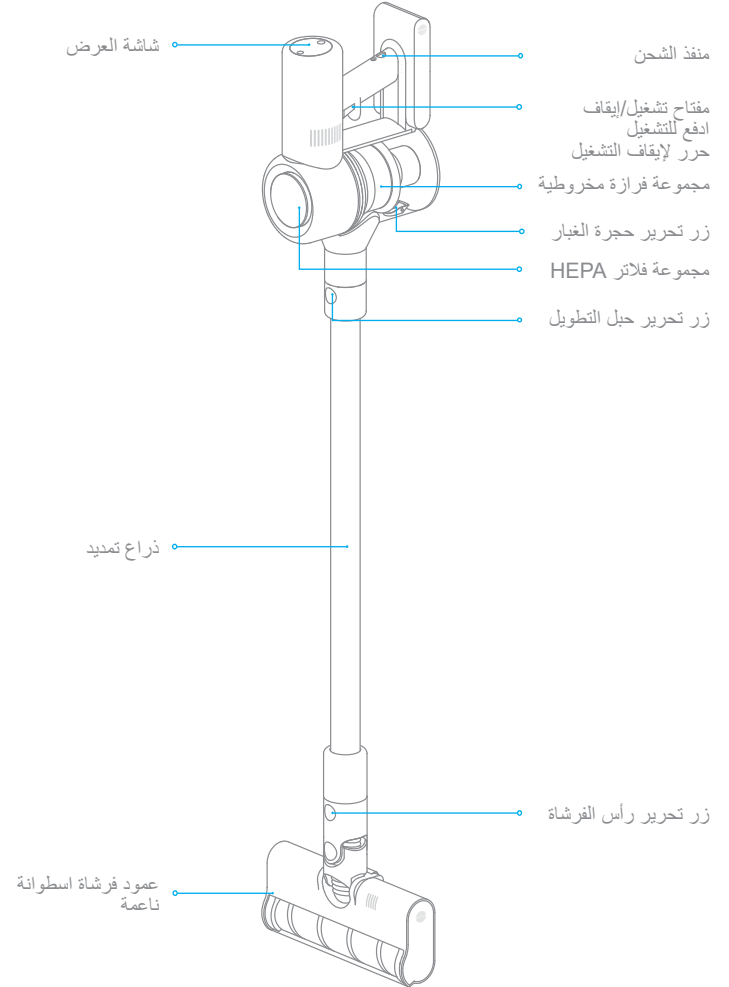

لتجنب الصدمات الكهربائية والحرائك والإصابات العرضة الأخرى الناجمة عن الاستخدام غير السليم، رُجى لراءة دَلل التعلّيمات هذا بعناية لبل الاستخدام.

تحذير

الرجو استخدام هذا الجهاز من قبل الأشخاص ذوي الإعاقات الجسدية أو الحسية أو الذهنية وأولئك الذين ليس لديهم الخبرة والمعرفة ذات الصلة، بمن فيهم الأطفال، ما لم تكن هناك رعايا أو إرشادات من الوصيّ للتأكد من أنه آمن للاستخدام.

حظر على الأطفال تشغيل الجهاز أو كلعبة، عند استخدام المنتج بالمرب من الطفل، يجب التنبيه عن كتب؛ يمنع الطفل من تنظيف الجهاز أو صانته دون وص.

الاستخدام على السطح الخارجي أو الرطبة، بل استخدم فمط على السطح الداخلي الجافة، والتمس المابس أو أي جزء من الجهاز بأدي مبللة.

رجو التحكم من بطارية اللثوم والشاحن بحثا عن التلف لبل الاستخدام لمنع نشوب حرك أو انفجار أو إصابة، ال تستخدم المكنتسة الكهربائية عند تلف بطارية اللثوم أو الشاحن.

الفرشاة المكنتسة الكهربائية الصوف والبطارية ولصتّب التوصّل المعدنّ والوحدة الرئسّة للمكنتسة الكهربائية كلها أجزاء نشطة، ال تغمر ف الماء أو تضعه ف سائل

أخرى، وبعد التنظيف اللوم، رُجى التأكد من أن جمّع المرشحات جافة تماما.

عند تنظيف فرشاة الصوف الناعمة، رُجى أماف تشغيل الوحدة الرئسّة لمنع السطوانة الدوارة من إتالف المستخدم، وحظر استخدام الجهاز دون تثبت أي ملحقات.

استخدم الشاحن الصلّ فمط، ال تستخدم محول غير رسم، أن هذا لذتسبب ف اشتعال بطارية اللثوم.

ال تستخدم هذه المعدات ف الماء أو البئرّن أو السوائل المابلة لاشتعال أو المتفجرة، فال تستنشك المحالّل السامة مثل مبيض الكلور أو المومّأ أو منظفات المجاري أو السوائل الأخرى.

حظر استخدام هذا المكنتسة الكهربائية لتنظيف رماد الواح الجيبس، ورماد المولد والرماد، والمتناع عن استنشاق الدخان أو حرق المواد مثل الفحم أو أعصاب السجائر أو الميبرات. حظر استخدام المكنتسة الكهربائية لتنظيف النشاء الحادة مثل الزجاج والظافر والبراغ والعمالّت المعدّنة، وال صوف تتسبب ف تلف المكنتسة الكهربائية.

حافظ على تدفك الهواء وتحرن أجزاء الجهاز بعد 1 عن الشعر وملابس فضفاضة والصابغ وأجزاء أخرى من الجسم، وال توجه الموصلات المعدّنة أو غيرها من الملحقات نحو غنّ أو انذنّ أو ف فمّن.

ال تضع أي أثناء على لسان الحال. حظر سد أي فم شفط عند استخدام المكنتسة الكهربائية، فمدودي الغبار أو الصوف المطنّ أو الشعر أو أي مواد أخرى إلى ضعف تدفك الهواء، رُجى تنظيفه ف الوقت المناسب.

ال تضع المكنتسة الكهربائية على الكرمن وطولة الطعام وغيرها من السطح غير المستمرة لمنع تلف المكنتسة الكهربائية أو تلف المستخدم. عندما ننته المكنتسة الكهربائية أو تلف أو غير طئيعة، رُجى الاتصال بالصالح الرسم المعتمد تفكّن.

رجو شحن البطارية بما توافك مع الإرشادات الواردة ف الدلل، وإذا لم تم شحنها بشكل صحّ ضمن نطاق درجة الحرارة المحدد، فقد تتضرر البطارية.

استخدم فمط الملحقات والاستبدال الموصى بها من قبل شركتنا. ال تستخدم لوحة أسفل صندوق الغبار الشفاف وشاشة التصفّة لبل تثبتها.

افصل الوحدة لفترات طويلة من الوقت ولبل الصيانة أو الإصلاح. رُجى إلاء اهتمام خاص عند استخدام تنظيف المنتج.

ال نمم بتثبيت الجهاز أو شحنه أو استخدامه ف الهواء الطلق أو ف الحمام أو حول حمام السباحة. تحذر من مخاطر الحرك، ال نمم بتطليك أي منتجات رائحة على مرشح هذا المنتج، ومن المعروف أن المواد الكئيّمة الموجودة ف هذه المنتجات لابلة لاشتعال وتتسبب ف اشتعال النار ف المنتج.

يرجى قراءة هذه التعليمات والحفاظ بها في مكان آمن تم تصمّم المنتج للاستخدام المنزل فمط.

## نظرة عامة حول المنتج

الرسم البياني لتثبيت المكنسة والملحقات

### الملحقات



محول طاقة



خرطوم متمدّد ناعم



فوهة فتحة 2 في 1



فوهة فرشاة 2 في 1



ذراع تمديد

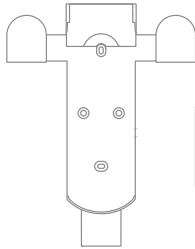

حامل شحن وتخزين 2 في 1  
(بما في ذلك عدد 2 براغي  
وعدد 2 مقبس حائط)

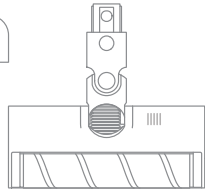

عمود فرشاة  
اسطوانة ناعمة

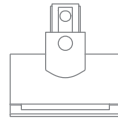

فرشاة عتّ كهربائية

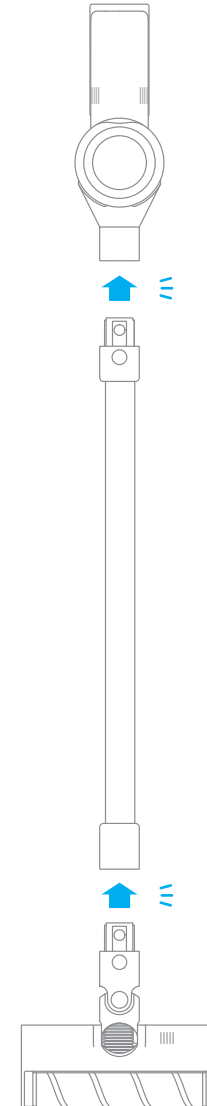

## تركيب حامل الشحن والتخزين 2 في 1

يُعد حامل الشحن والتخزين 2 في 1 ملحقًا اختياريًا، حيث يمكنك تركيبه وفقًا لمتطلباتك.

يجب تركيب الحامل في مكان بارد وجاف بالقرب من مأخذ الطاقة، وبعيدًا عن أشعة الشمس المباشرة، وبعيدًا عن المناطق المعرضة للرطوبة، مثل المطبخ.

قم بتركيب الحامل بإحكام باستخدام أجهزة التركيب المناسبة لنوع الجدار المحدد. تأكد من خلو منطقة التركيب من أي أنابيب مثل خطوط الغاز أو مواسير المياه، أو أنابيب التهوية، أو الأسلاك والكابلات الكهربائية، أو خطوط الصرف الصحي. يوصى بالاستعانة متخصص لتثبيت الحامل واستخدام الملابس الواقية والنظارات الواقية وأجهزة الحماية الأخرى عند الضرورة.

باستخدام مثقاب كهربائي، ضع علامات واحفر فتحتين بقطر 8 ملم في الحائط حيث ترغب في الوصول إلى عمق حوالي 30 ملم. أدخل مقبس الحائط في الثقب، ثم ضع الحامل، ثم اربطه بالحائط باستخدام البراغي المرفقة.

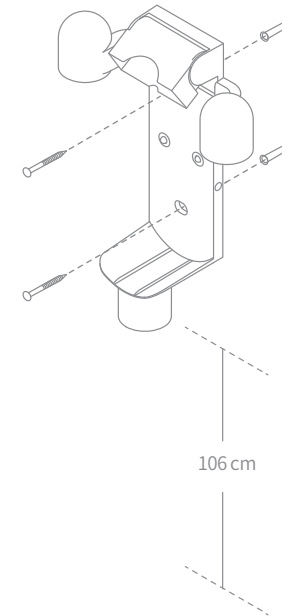

## الرسم البياني لتركيب المكنسة والملحقات

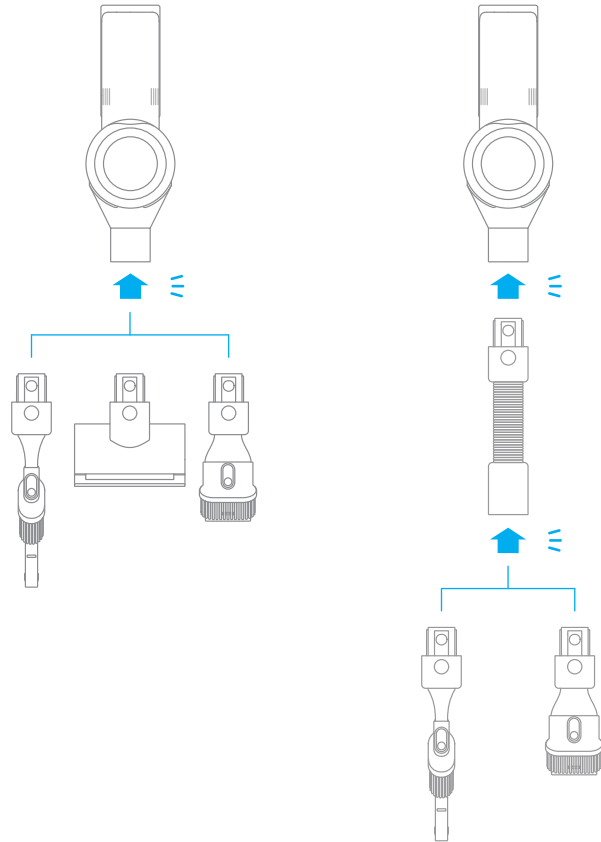

## طريقة الاستخدام

مقدمة عن وظيفة شاشة العرض

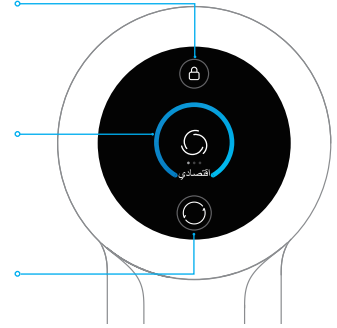

فقل إلكتروني / إعادة تعيين الفلتر  
. انقر لتبديل وضع العمل  
. اضغط مع الاستمرار لمدة 1.5 ثانية للدخول إلى شاشة  
إعادة تعيين الفلتر

حلقة مراقبة الطاقة  
. أزرق: مستوى الطاقة أكبر من 20%  
. أحمر: مستوى الطاقة أقل من 20%

تبديل الجير / إعدادات اللغة  
. انقر للتبديل بين الوضع الاقتصادي، الوضع المتوسط،  
الوضع توربو  
. اضغط مع الاستمرار لمدة 3 ثواني للدخول إلى شاشة  
إعداد اللغة

ملاحظة: إذا كان عليك الانتباه إلى أي شذوذ أثناء استخدام المنتج، فستظهر الشاشة رسالة فورية. يجب عليك اتباع التعليمات الواردة على الشاشة للحفاظ على الأداء الطبيعي.

## الشحن

### ملاحظة:

اشحن المكنسة بالكامل قبل استخدامها لأول مرة. سيستغرق هذا حوالي 3.5 ساعات.

لا يمكن استخدام المكنسة أثناء الشحن.

يؤدي استخدام المكنسة في وضع التروبو لفترة طويلة إلى ارتفاع درجة حرارة البطارية، مما يزيد من وقت الشحن. اترك المكنسة تبرد لمدة 30 دقيقة قبل شحنها.

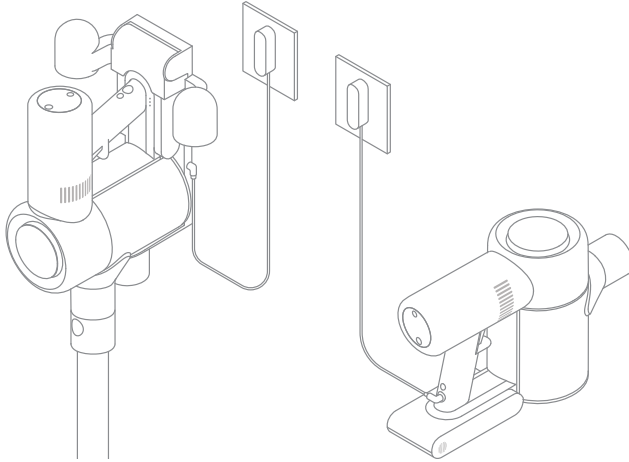

### إعدادات اللغة



يمكنك إعداد لغة عرض الرسائل عبر الطرق التالية حسب الحاجة.  
اضغط مع الاستمرار لمدة 3 ثواني للدخول إلى شاشة اختيار اللغة،  
اضغط للتمرير عبر قائمة اللغات، اختر اللغة المناسبة، ثم اضغط  
مع الاستمرار لمدة 3 ثواني لحفظ الإعداد الخاص بك.

ملاحظة: إذا لم تحدث أي عملية لأكثر من 5 ثواني، فستخرج تلقائياً من شاشة إعداد اللغة، وستختفي المعلومات المعروضة.

### مؤشر حالة البطارية

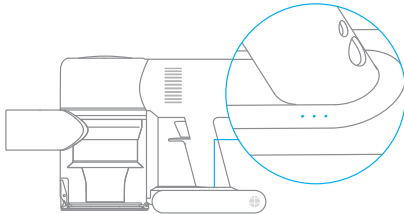

● ● ● البطارية منخفضة

● ● ○ نصف مشحونة

○ ● ● مشحونة بالكامل تقريباً

○ ○ ○ مشحونة بالكامل

ملاحظة: بمجرد أن يتم شحن المكنسة بالكامل، سيتم إيقاف تشغيل المؤشر بعد 5 دقائق، وسوف تدخل المكنسة في وضع توفير الطاقة.

● إيقاف ● وميض ○ تشغيل

## طريقة الاستخدام

### استخدام أدوات ملحقة أخرى

عمود فرشاة اسطوانة ناعمة مناسب لتنظيف الأسطح الصلبة مثل الأرضية، والبلاط، والرخام، بالإضافة إلى تنظيف أجزاء أكبر من الأوساخ والحطام. يمكن أيضاً ربط عمود فرشاة الاسطوانة الناعمة بالمكنسة مباشرة.

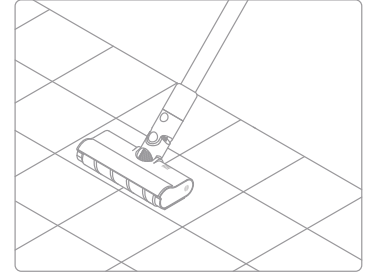

فرشاة العث الكهربائية توفر الاهتزازات القوية لإجراء تنظيف عميقة لإزالة العث والغبار من مراتب وأسطح القماش.

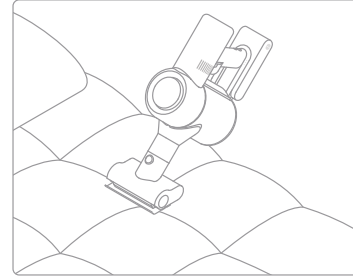

## طريقة الاستخدام

### وضع التنظيف

هناك وضعان لعمل مكنسة التنظيف الكهربائية، والتي يمكن اختيارها وفقاً لاحتياجاتك الخاصة.

### الوضع 1: وضع التنظيف المتقطع

اضغط مع الاستمرار على زر مكنسة التنظيف الكهربائي لبدء العمل، وحرره للتوقف على الفور.

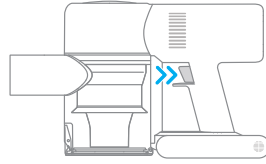

### الوضع 2: وضع التنظيف المتواصل (القفل الإلكتروني)

في وضع الاستعداد، انقر فوق مفتاح القفل الإلكتروني للتبديل إلى وضع التنظيف المتواصل، ثم اضغط لفترة وجيزة على المفتاح لجعل مكنسة التنظيف الكهربائية في وضع التنظيف المتواصل. استخدام القفل الإلكتروني لتحرير أصابعك وتجنب إرهاق إصبعك الناتج عن قبض المفتاح.

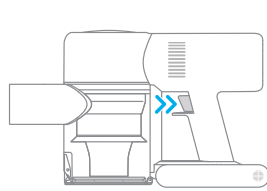

### ملاحظة:

في هذا الوضع، اضغط لفترة وجيزة على المفتاح لتعليق العملية أو البدء مرة أخرى، ووضع عمل مكنسة التنظيف الكهربائي لن يتغير.

انقر على القفل الإلكتروني مرة أخرى لإنهاء وضع العمل المتواصل.

### فوهة فتحة 2 في 1

مناسبة لتنظيف الشقوق وزوايا الأبواب والنوافذ والسلالم وغيرها من الأماكن التي يصعب الوصول إليها.

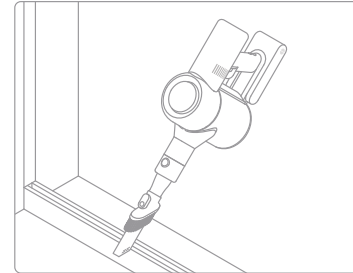

### فوهة فرشاة 2 في 1

مناسبة لتنظيف الغبار والأوساخ من على الأسرة والأرائك وأقمشة الأثاث الأخرى.

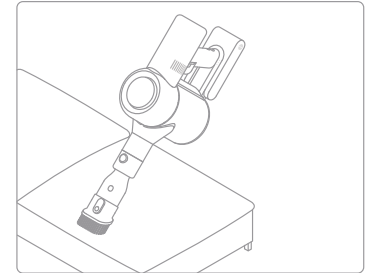



## طريقة الاستخدام

ملاحظة: إذا كان عليك الانتباه إلى أي شذوذ أثناء استخدام المنتج، فستظهر الشاشة رسالة فورية. يجب عليك اتباع التعليمات الواردة على الشاشة للحفاظ على الأداء الطبيعي.

## طريقة الاستخدام

**خرطوم متمدّد ناعم**  
يستخدم لتنظيف الزوية صعبة الوصول.

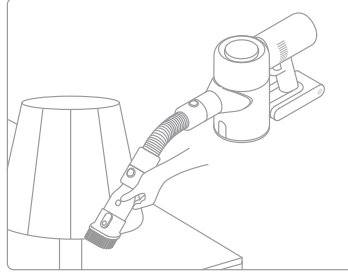
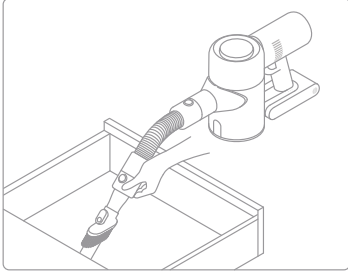

### ملاحظة:

إذا أصبح أي جزء دوار عالقًا، فقد تنطفئ المكنسة تلقائيًا. قم بإزالة أي أجسام غريبة عالقة، ثم استأنف الاستخدام.

سيتم إيقاف المكنسة تلقائيًا إذا دخل المحرك في وضع الحماية من الحرارة الزائدة. انتظر حتى تعود درجة حرارة المحرك إلى وضعها الطبيعي قبل استئناف الاستخدام.



قناة الهواء سدت

تحقق مما إذا كانت حجرة الغبار وقضيب التطويل وفوهة الأسطوانة الناعمة مسدودة.



البطارية منخفضة

يرجى الشحن في أقرب وقت ممكن.



تنظيف الفرشاة

راجع دليل قسم الصيانة [فوهة الأسطوانة الناعمة] لتنظيف مادة الألياف والشعر الملتف حول فرشاة الأسطوانة.



نفاذ طاقة البطارية

يرجى الشحن في أقرب وقت ممكن



استبدل الفلتر

راجع دليل قسم الصيانة [تنظيف الفلتر HEPA] لإزالة الفلتر واستبداله.





ارتفاع حرارة البطارية

يرجى الانتظار ومتابعة الاستخدام بعد أن تنخفض حرارة المحرك إلى القيمة الطبيعية.



إعادة تعيين الفلتر (ت 5)

اضغط على  مع الاستمرار لمدة 5 ثانية للدخول إلى شاشة العد التنازلي لإعادة تعيين الفلتر. عندما يظهر  على الشاشة، فإنه يشير إلى نجاح إعادة التعيين.



يرجى التواصل مع مختص خدمة ما بعد البيع من أجل الصيانة.

## العناية والصيانة

### تنظيف مجموعة الفرزاة المخروطية

1. قم بتدوير مجموعة الفرزاة المخروطية في الاتجاه الموضح لفتحها، ثم اخلعها.  
نصحة سهلة: عند التفكك، يمكن استخدام محول الشفط المسطح المركب لتغطية مكونات نظام العصار لل دوران والتفكك.

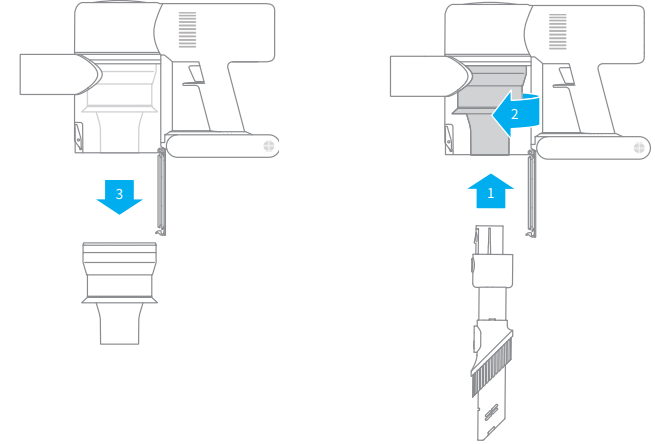

## العناية والصيانة

### تلميح:

1. استخدم دائماً قطع الغيار الأصلية لإبقاء الضمان سارياً.  
2. في حالة انسداد الفلتر أو الفوهة، ستتوقف المكنسة عن العمل بعد فترة وجيزة من تشغيلها، ولاستعادة العمل، قم بتنظيف الفلتر أو الفوهة.  
3. إذا لم يتم استخدام المكنسة لفترة طويلة، فاشحنها بالكامل، وافصل محول الطاقة الخاص بها، واحفظها في بيئة باردة منخفضة الرطوبة بعيداً عن أشعة الشمس المباشرة. لتجنب التفريغ الزائد للبطارية، وشحن المكنسة مرة واحدة على الأقل كل 3 أشهر.

### تنظيف المكنسة

امسح المكنسة باستخدام قطعة قماش جافة وناعمة.

### تنظيف حجرة الغبار

قبل تنظيف حجرة الغبار، افصل المحول وأبق المكنسة في وضع إيقاف التشغيل. ستقل قدرة التنظيف بالمكنسة عند امتلاء حجرة الغبار إلى علامة الحد الأقصى "MAX". لاستعادة الأداء، قم بإفراغ الحجرة.

1. لتفريغ حجرة الغبار: اضغط على زر التحرير الموجود في الجزء السفلي من الحجرة، ثم أفرغ محتوياتها.

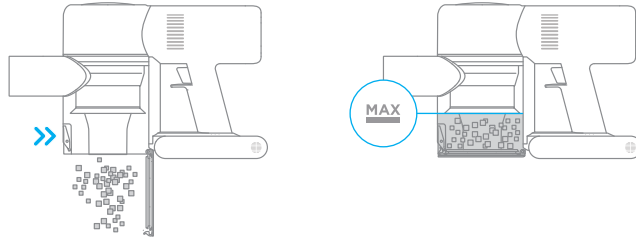

2. لتنظيف حجرة الغبار: استخدم قطعة قماش جافة أو منشفة ورقية لمسح الغبار من على الجدار الداخلي لحجرة الغبار.

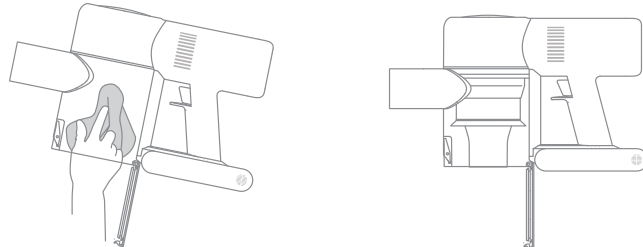

2. اشطف مجموعة الفرزاة المخروطية بالماء حتى تصبح نظيفة.  
ملاحظة: جف الفلتر بالكامل (لمدة 24 ساعة على الأقل) قبل إعادة تركيبه.

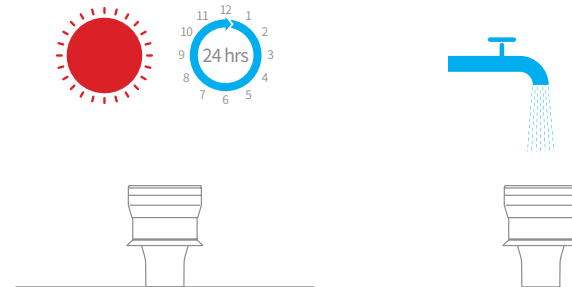

## العناية والصيانة

### تنظيف عمود فرشاة الاسطوانة الناعمة

1. اضغط على زر تحرير رأس الفرشاة في اتجاه السهم حتى يفتح غطاء رأس الفرشاة، ثم أزل رأس الفرشاة برفعها في الاتجاه الموضح.

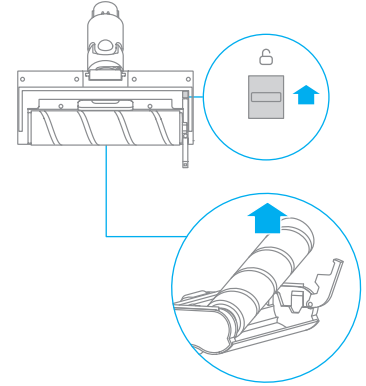

3. عندما تكون متسخة، اشطف رأس الفرشاة بالماء النظيف حتى تصبح نظيفة.

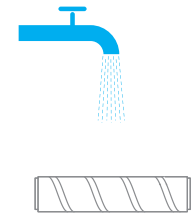

2. استخدم المقص لقص الشعر والألياف الملتصقة برأس الفرشاة. امسح التراب من الشق والغطاء الشفاف بقطعة قماش جافة أو منشفة ورقية.

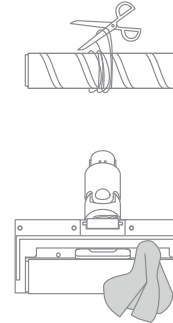

4. ضع رأس الفرشاة في وضع قائم لمدة 24 ساعة على الأقل حتى يجف تماماً.

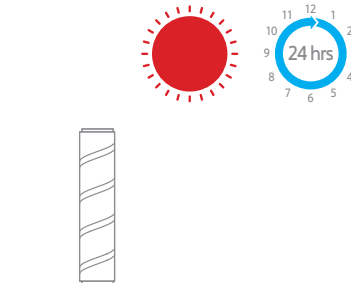

## العناية والصيانة

### تنظيف مجموعة فلاتر HEPA

1. ضع الكنسة بشكل آمن على سطح مستو، ثم أدر غطاء مجموعة فلاتر HEPA في الاتجاه المشار إليه ثم اخلع مجموعة فلاتر HEPA.

ملاحظة: اخلع المطاط المدمج قبل تنظيف مجموعة فلاتر HEPA. واشطف فلاتر HEPA ووسادة المطاط بالماء.

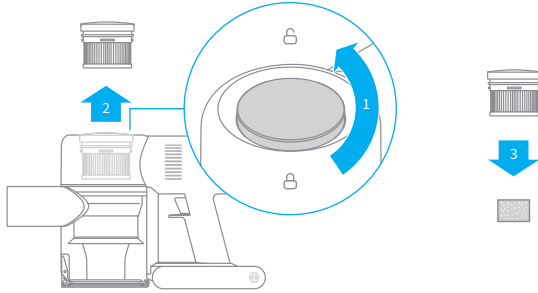

2. اشطف فلاتر HEPA ووسادة المطاط بالماء. لإزالة جميع الأتربة الموجودة في الفلتر تماماً أدر فلتر HEPA بمقدار 360 درجة أثناء الشطف، واضغط برفق على الفلتر باتجاه الحوض عدة مرات لإزالة أي حطام زائد. ضع فلاتر HEPA في مكان جيد التهوية وبارد حتى يجف تماماً.

ملاحظة: جفف الفلتر بالكامل (لمدة 24 ساعة على الأقل) قبل إعادة تركيبه.

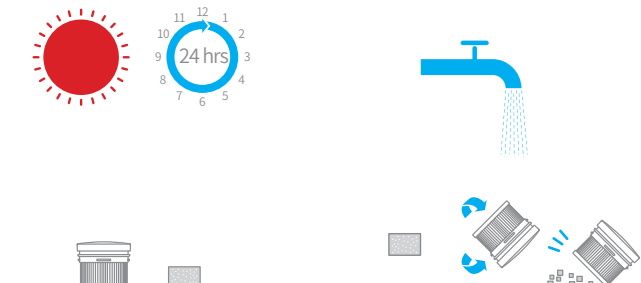

تنظيف فرشاة العث الكهربائية

2. بعد فتح رأس الفرشاة، اخلعها من فرشاة العث الكهربائي، ثم قم بشطفها وتنظيفها.

1. استخدم عملة معدنية كما هو موضح لتدوير القفل عكس اتجاه عقارب الساعة حتى تسمع صوت نقرة.

ملاحظة: يوصى بتنظيف فرشاة العث الكهربائي بعد كل استخدام.

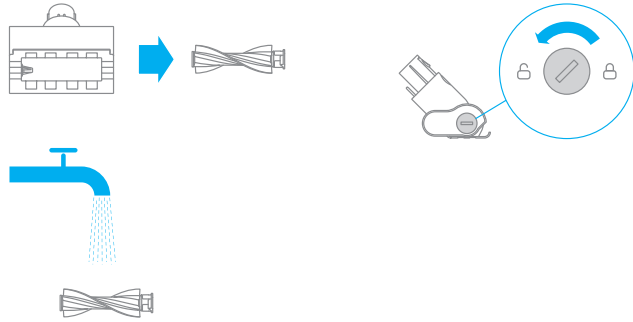

4. أعد تركيبه باتباع خطوات التفكيك بشكل عكسي.

3. ضع رأس الفرشاة في وضع مستقيم في منطقة جيدة التهوية لمدة 24 ساعة على الأقل حتى تجف تمامًا.

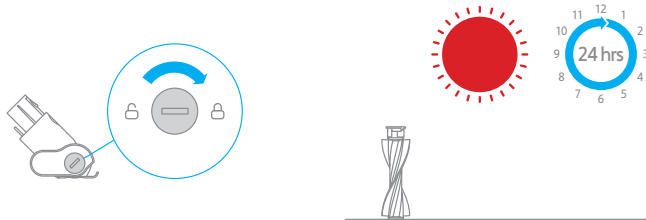

المكنسة			
الطراز	VVN5	الجهد المقدر	25.2V ===
الطاقة المقتررة	450W		
عمود فرشاة اسطوانة ناعمة		فرشاة عث كهربائية	
الطراز	DM001	الطراز	DM002
الطاقة المقتررة	40W	الطاقة المقتررة	20W
محول طاقة			
YLS0241u-x300080(u=A or B,x=E or U)			الطراز
100-240 فولت ~ 50/60 هرتز 0.5 أمبير			إدخال المقدر
30 فولت === 0.8 أمبير			إخراج المقدر

يحتوي هذا المنتج على بطاريات لا يمكن استبدالها إلا بمعرفة فنيين مؤهلين أو خدمة ما بعد البيع. يحتوي هذا المنتج على بطاريات غير قابلة للاستبدال.

## الأسئلة الشائعة

إذا كانت المكنسة لا تعمل بشكل صحيح، فيرجى الرجوع إلى جدول استكشاف الأخطاء وإصلاحها أدناه.

الأخطاء	الأسباب المحتملة	الحلول
المكنسة لا تعمل	بطارية المكنسة فارغة أو منخفضة.	اشحن المكنسة بالكامل ثم استأنف التشغيل.
	تم تشغيل وضع الحماية من السخونة الزائدة بسبب انسداد.	انتظر إلى أن تبرد المكنسة ثم أعد تشغيلها.
	تعرضت فتحة الشفط أو ممر الهواء إلى الانسداد.	قم بإزالة أي حواجز من فتحة الشفط أو ممر الهواء.
ضعف قوة الشفط	حجرة الغبار ممتلئة و/أو مجموعة فلاتر HEPA مسدودة.	أفرغ حجرة الغبار وقم بتنظيف مجموعة فلاتر HEPA.
		أزل أي حواجز موجودة في الأداة الملحقة.
الموتور يصدر صوت غريب	تعرضت فتحة الشفط أو ذراع التمديد إلى الانسداد.	أزل أي حواجز موجودة في فتحة الشفط الرئيسية أو ذراع التمديد.
المؤشر الأول باللون الأحمر بعد تشغيل المكنسة	البطارية تالفة.	يرجى الاتصال بقسم خدمة ما بعد البيع للصيانة.
يوميض المؤشر الأول باللون الأحمر بعد تشغيل المكنسة.	محول الطاقة غير متوافق.	لا تستخدم سوى محول الطاقة الأصلي لشحن المكنسة.
لا يضيء مؤشر الشحن البطارية أثناء الشحن	المحول ليس موصلاً بالمكنسة.	تأكد من أن محول الطاقة موصل بشكل صحيح.
	البطارية مشحونة بالكامل ودخلت في وضع السكون.	يمكن استخدامها بشكل طبيعي.
	إذا استمرت المشكلة بعد استبعاد الاحتمالين المذكورين أعلاه،	يرجى الاتصال بقسم خدمة ما بعد البيع للصيانة.
الشحن بطيء	درجة حرارة البطارية منخفضة جدًا أو مرتفعة جدًا.	انتظر إلى أن تصبح درجة حرارة البطارية طبيعية، ثم عاود الاستخدام.

For further information, please visit [www.dreame-technology.com](http://www.dreame-technology.com)  
Manufactured by: Dreame Trading (Tianjin) Co., Ltd.



Made in China

VN5-EU-R01