

# PROFI CARE®

## Bedienungsanleitung / Garantie

Gebbruksaanwyzing • Mode d'emploi • Manual de instrucciones • Istruzioni per l'uso  
Instruction Manual • Instrukcja obsługi / Gwarancja • Használati utasítás  
Руководство по эксплуатации • دليل التعليمات



## Bodenstaubsauger PC-BS 3038

Vloerstofzuiger • Aspirateur pour le sol • Aspirador  
Aspirapolvere per pavimenti • Floor Vacuum Cleaner • Energooszczędny odkurzacz do podłogi  
Padlóorszívó • Пылесос для пола • مكسنة تنظيف الأرضيات



Bedienungsanleitung .....	Seite	4	DEUTSCH
Gebruiksaanwijzing .....	Pagina	10	NEDERLANDS
Mode d'emploi .....	Page	15	FRANÇAIS
Manual de instrucciones .....	Página	20	ESPAÑOL
Istruzioni per l'uso .....	Pagina	25	ITALIANO
Instruction Manual .....	Page	30	ENGLISH
Instrukcje obsługi .....	Strona	35	JĘZYK POLSKI
Használati utasítás .....	Oldal	41	MAGYARUL
Руководство по эксплуатации .....	стр.	46	РУССКИЙ
56 صفحة .....	دليل التعليمات		العربية

## Übersicht der Bedienelemente

Overzicht van de bedieningselementen • Liste des différents éléments de commande  
Indicación de los elementos de manejo • Elementi di comando • Overview of the Components  
Przegląd elementów obsługi • A kezelőelemek áttekintése  
Обзор деталей прибора • نظرة عامة على المكونات

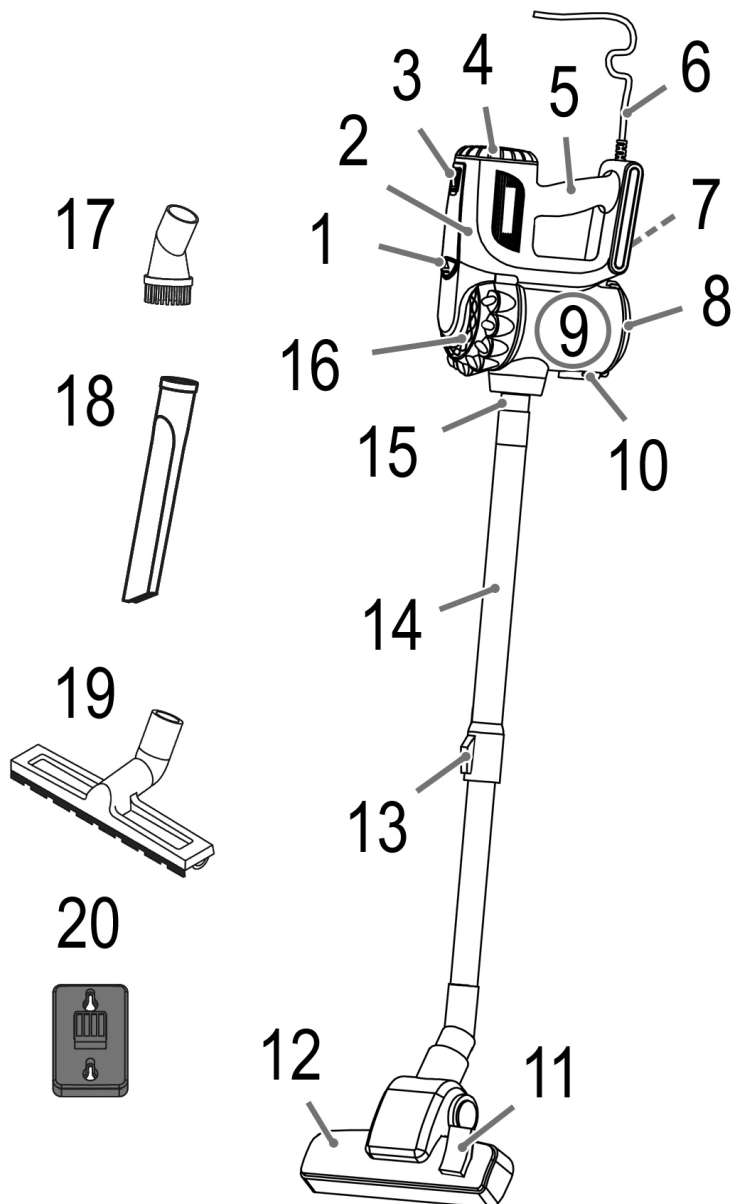

## Bedienungsanleitung

Vielen Dank, dass Sie sich für unser Produkt entschieden haben. Wir wünschen Ihnen viel Freude mit dem Gerät.

### Symbole in dieser Bedienungsanleitung

Wichtige Hinweise für Ihre Sicherheit sind besonders gekennzeichnet. Beachten Sie diese Hinweise unbedingt, um Unfälle und Schäden am Gerät zu vermeiden:

#### **WARNUNG:**

Warnt vor Gefahren für Ihre Gesundheit und zeigt mögliche Verletzungsrisiken auf.

#### **ACHTUNG:**

Weist auf mögliche Gefährdungen für das Gerät oder andere Gegenstände hin.

#### **HINWEIS:**

Hebt Tipps und Informationen für Sie hervor.

## Inhalt

Übersicht der Bedienelemente.....	3
Allgemeine Hinweise .....	4
Spezielle Sicherheitshinweise für dieses Gerät.....	4
Übersicht der Bedienelemente / Lieferumfang .....	5
Auspacken des Gerätes.....	5
Inbetriebnahme .....	5
Teleskop-Saugrohr.....	5
Düsenaufsätze .....	6
Elektrischer Anschluss .....	6
Gerät ein-/ ausschalten.....	6
Montage der Wandhalterung .....	6
Benutzen des Gerätes .....	6
Betrieb beenden.....	6
Wartung.....	7
Entleeren des Staubbehälters .....	7
Das Filtersystem .....	7
Ersatz-Filter .....	7
Reinigung.....	8
Störungsbehebung.....	8
Technische Daten .....	8
Hinweis zur Richtlinienkonformität .....	8

Garantie.....	8
Garantiebedingungen .....	8
Garantieabwicklung .....	9
Entsorgung .....	9
Bedeutung des Symbols „Mülltonne“.....	9

## Allgemeine Hinweise

Lesen Sie vor Inbetriebnahme dieses Gerätes die Bedienungsanleitung sehr sorgfältig durch und bewahren Sie diese inkl. Garantieschein, Kassenbon und nach Möglichkeit den Karton mit Innenverpackung gut auf. Falls Sie das Gerät an Dritte weitergeben, geben Sie auch die Bedienungsanleitung mit.

- Benutzen Sie das Gerät ausschließlich für den privaten und den dafür vorgesehenen Zweck. Dieses Gerät ist nicht für den gewerblichen Gebrauch bestimmt.
- Benutzen Sie das Gerät nicht im Freien. Halten Sie es vor Hitze, direkter Sonneneinstrahlung, Feuchtigkeit (auf keinen Fall in Flüssigkeiten tauchen) und scharfen Kanten fern. Benutzen Sie das Gerät nicht mit feuchten Händen. Bei feucht oder nass gewordenem Gerät sofort den Netzstecker ziehen.
- Schalten Sie das Gerät aus und ziehen Sie immer den Stecker aus der Steckdose (ziehen Sie am Stecker, nicht am Kabel), wenn Sie das Gerät nicht benutzen, Zubehörtteile anbringen, zur Reinigung oder bei Störung.
- Betreiben Sie das Gerät **nicht** unbeaufsichtigt. Sollten Sie den Raum verlassen, schalten Sie das Gerät immer aus. Ziehen Sie den Stecker aus der Steckdose.
- Das Gerät und das Netzkabel müssen regelmäßig auf Zeichen von Beschädigungen untersucht werden. Wird eine Beschädigung festgestellt, darf das Gerät nicht mehr benutzt werden.
- Verwenden Sie nur Original-Zubehör.
- Zur Sicherheit Ihrer Kinder lassen Sie keine Verpackungsteile (Plastikbeutel, Karton, Styropor, etc.) erreichbar liegen.

#### **WARNUNG:**

Lassen Sie kleine Kinder nicht mit Folie spielen.  
**Es besteht Erstickungsgefahr!**

## Spezielle Sicherheitshinweise für dieses Gerät

- Reparieren Sie das Gerät nicht selbst, sondern suchen Sie einen autorisierten Fachmann auf. Wenn die Netzanschlussleitung dieses Gerätes beschädigt wird, muss sie durch den Hersteller oder seinen Kundendienst oder eine ähnlich qualifizierte Person ersetzt werden, um Gefährdungen zu vermeiden.

- Dieses Gerät kann von Kindern ab 8 Jahren und darüber und von Personen mit verringerten physischen, sensorischen oder mentalen Fähigkeiten oder Mangel an Erfahrung und/oder Wissen benutzt werden, wenn sie beaufsichtigt werden oder bezüglich des sicheren Gebrauchs des Gerätes unterwiesen wurden und die daraus resultierenden Gefahren verstanden haben.
- Kinder dürfen nicht mit dem Gerät spielen.
- Reinigung und Benutzer-Wartung dürfen nicht durch Kinder ohne Beaufsichtigung durchgeführt werden.
- Saugen Sie keine Feuchtigkeit bzw. Flüssigkeiten auf!
- Saugen Sie keine heiße Asche, spitze oder scharfe Gegenstände!
- Benutzen Sie das Gerät nicht in feuchten Räumen!
- Saugen Sie niemals ohne Filter. Prüfen Sie stets den korrekten Sitz der Filter nach dem Einsetzen!
- Halten Sie während des Betriebes Haare, Kleidung und Körperteile von der Staubsaugerdüse fern!
- Halten Sie den Staubsauger von Wärmequellen wie Radiatoren, Öfen usw. fern!

### Übersicht der Bedienelemente / Lieferumfang

- 1 Taste zur Entriegelung / Verriegelung der Filtereinheit
- 2 Motorereinheit
- 3 Ein- / Aus-Schalter (O / I / II)
- 4 Abdeckung für Auslassfilter
- 5 Tragegriff
- 6 Netzkabel
- 7 Haken für Wandhalterung
- 8 Bodenplatte des Staubbehälters
- 9 Staubbehälter mit HEPA-Filter
- 10 Taste zum Öffnen des Staubbehälters
- 11 Hebel für das Ein- und Ausfahren der Bürste
- 12 Bodendüse
- 13 Schiebetaste für Teleskop-Saugrohr
- 14 Teleskop-Saugrohr
- 15 Anschluss für Saugrohr oder Düsenaufsätze
- 16 Deckel des Staubbehälters
- 17 Bürstendüse
- 18 Fugendüse
- 19 Hartbodenbürste
- 20 Wandhalterung

### Zubehör ohne Abbildung

- 2× Dübel
- 2× Schraube

### Auspacken des Gerätes

1. Nehmen Sie das Gerät aus seiner Verpackung.
2. Prüfen Sie den Lieferumfang auf Vollständigkeit.
3. Überprüfen Sie das Gerät auf eventuelle Transportschäden, um Gefährdungen zu vermeiden.

#### HINWEIS:

Sollten Sie einen Transportschaden feststellen, wenden Sie sich umgehend an Ihren Händler. Ein beschädigtes Gerät nicht in Betrieb nehmen!

### Inbetriebnahme

#### Teleskop-Saugrohr

1. Stecken Sie das Teleskop-Saugrohr durch eine leichte Drehung auf den Anschluss am Gerät.

- Lösen Sie die Verriegelung, indem Sie die Taste (13) in Pfeilrichtung schieben und festhalten.
  - Ziehen Sie das eine Rohr aus dem anderen auf die gewünschte Länge.
  - Lassen Sie die Taste los, um die Verbindung zu verriegeln.
- Montieren Sie die Bodendüse bzw. das Zubehör.

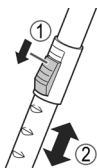

### Düsenaufsätze

- Sie können die Düsenaufsätze sowohl direkt auf den Anschluss am Gerät als auch auf das bereits montierte Saugrohr stecken.
- Um die Düsenaufsätze zu lösen, ziehen Sie diese mit einer leichten Drehung ab.

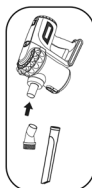

### Bodendüse (12)

Die Bodendüse ist zur leichteren Führung mit Rollen ausgestattet. Sie können mit der Bodendüse glatte Flächen und Teppiche reinigen.

- Mit dem Hebel (11) stellen Sie die Bürsten nach außen oder nach innen.

Die optimale Anwendung richtet sich nach der Beschaffenheit des Bodens. Wir empfehlen folgenden Einsatz:

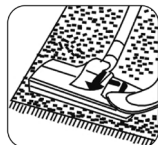

- Einsatz ohne Bürsten:  
Zum Saugen von Teppichböden mit hohem Flor



- Einsatz mit Bürsten:  
Zum Saugen von glatten Böden und Teppichböden mit niedrigem Flor

### Hartbodenbürste

Für die schonende Reinigung von Hartböden wie Parkett, Laminat, Fliesen o. a.

### Fugendüse

Damit saugen Sie Schmutz aus Ecken, Fugen und kleinen Zwischenräumen.

### Bürstendüse

Damit holen Sie Schmutz schonend aus Schlitzten von Polstern und Matratzen. Auch zur Staubaufnahme auf empfindlichen Oberflächen wie Möbel oder Gardinen geeignet.

### Elektrischer Anschluss

- Bevor Sie den Stecker in die Steckdose stecken, prüfen Sie, ob die Netzspannung stimmt. Die Angaben zum Gerät finden Sie auf dem Typenschild.

- Schließen Sie das Gerät nur an eine geprüfte Steckdose an.

### Gerät ein-/ausschalten

Schalten Sie das Gerät mit dem Ein-/Aus-Schalter ein.

- O** = aus
- I** = niedrige Saugleistung
- II** = hohe Saugleistung

### Montage der Wandhalterung

#### ⚠ WARNUNG:

Vergewissern Sie sich vorher, ob sich Leitungen in der Wand verbergen, die Sie beschädigen könnten!

- Messen Sie die Höhe für die Wandhalterung. Halten Sie den Staubsauger an die Wand, wenn er mit dem Teleskop-Saugrohr und der Bodendüse montiert ist.
- Halten Sie die Wandhalterung so an die Wand, dass sich die zwei Bohrlöcher jeweils oben und unten befinden. Zeichnen Sie 2 Löcher an.
- Bohren Sie die Löcher und setzen Sie die Dübel in die Wand.
- Stecken Sie die Schrauben durch die Bohrlöcher der Wandhalterung. Drehen Sie die Schrauben mit der Wandhalterung in die Dübel.
- Ziehen Sie die Schrauben handfest an.

### Benutzen des Gerätes

- Wickeln Sie das Netzkabel komplett ab.
- Stecken Sie den Netzstecker in eine vorschriftsmäßig installierte Schutzkontakt-Steckdose.
- Schalten Sie das Gerät mit dem Ein-/Aus-Schalter ein. Wählen Sie eine gewünschte Geschwindigkeitsstufe (I oder II).
- Stellen Sie die Bodendüse mit dem Hebel je nach Bodenbelag ein.
- Saugen Sie nun mit gleichmäßiger Geschwindigkeit. Andrücken ist nicht nötig.

#### ⓘ HINWEIS:

Achten Sie auf die durch die Kabellänge begrenzte Reichweite!

### Betrieb beenden

- Schalten Sie den Bodenstaubsauger am Ein-/Aus-Schalter aus und ziehen Sie den Stecker aus der Steckdose.
- Lassen Sie das Gerät vollständig abkühlen.
- Wenn Sie die Wandhalterung zuvor montiert haben, hängen Sie den Staubsauger darin ein.
- Sie können das Netzkabel locker um den Griff und den Staubbehälter wickeln.

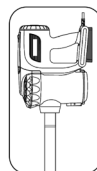

## Wartung

### Entleeren des Staubbehälters

1. Ziehen Sie den Netzstecker aus der Steckdose.
2. Lösen Sie gegebenenfalls das Saugrohr oder den Düsenaufsatz vom Gerät.
3. Halten Sie das Gerät mit der Bodenplatte des Staubbehälters über einen Mülleimer.
4. Entleeren Sie den Inhalt des Staubbehälters. Drücken Sie dafür die Taste (10), um die Bodenplatte zu öffnen.
5. Schließen Sie die Bodenplatte wieder. Die Verriegelung am Staubbehälter muss einrasten.

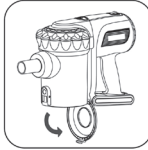

### Das Filtersystem

Ihr Gerät verfügt über 3 Filter. Das herkömmliche Staubbeutelssystem wurde ersetzt durch einen transparenten Staubbehälter. In ihm werden grober Schmutz und kleinste Schwebepartikel durch die hohe Strömungsgeschwindigkeit aus der „Saugluft“ gewirbelt.

Der Erwerb von Staubbeuteln entfällt.

Die Filter müssen regelmäßig gereinigt werden.

#### ⚠ ACHTUNG:

- Waschen Sie die Filter niemals in der Waschmaschine.
- Verwenden Sie keinen Haartrockner zum Trocknen.
- Nehmen Sie das Gerät nur wieder in Betrieb, wenn alle Filter vollständig trocken und korrekt montiert sind.

### Die Filtereinheit

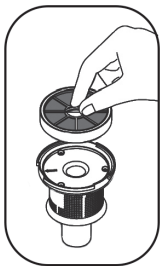

Die Filtereinheit besteht aus:

- HEPA-Filter
- Grobfilter

Um die Filtereinheit zu reinigen gehen Sie wie folgt vor:

1. Entleeren Sie den Staubbehälter wie zuvor beschrieben. (Punkte 1 - 5)
2. Trennen Sie die Filtereinheit von der Motoreinheit. Drücken Sie dafür die Taste zur Entriegelung / Verriegelung der Filtereinheit (1).
3. **Demontage der Filtereinheit**

- 3.1 Öffnen Sie den Deckel des Staubbehälters, indem Sie diesen eine kurze Umdrehung gegen den Uhrzeigersinn drehen und entnehmen.



- 3.2 Entnehmen Sie die Filtereinheit, indem Sie diese am Griff des HEPA-Filters herausziehen. Trennen Sie den HEPA-Filter vom Grobfilter.
4. Sie können den HEPA-Filter ausbürsten. Bei stärkeren Verschmutzungen reinigen Sie die Filter unter fließendem Wasser.
5. Lassen Sie die Filter an der Luft vollständig trocknen, bevor Sie sie wieder einsetzen!
6. Den Staubbehälter können Sie mit einem feuchten Tuch auswischen. Trocknen Sie ihn danach ab.

#### ⓘ HINWEIS:

Eine Verfärbung / Mattierung des Staubbehälters durch Benutzung ist normal und stellt keinen Mangel dar.

### 7. Montage der Filtereinheit

- 7.1 Setzen Sie den Grobfilter in den Staubbehälter. Das Symbol ➡ muss in Richtung des Anschlusses der Düsenaufsätze zeigen. Achten Sie auf die Aussparungen des Staubbehälters und des Grobfilters.
- 7.2 Setzen Sie den HEPA-Filter auf den Grobfilter.

#### ⚠ ACHTUNG:

Sitzen die Filter nicht fest, gelangt Schmutz in den Motor. Dadurch kann der Motor beschädigt werden.

- 7.3 Am Deckel des Staubbehälters befindet sich die Markierung ▮. Setzen Sie den Deckel so auf, dass die Markierung ▮ über dem Symbol ▮ auf dem transparenten Staubbehälter steht. Drehen Sie den Deckel in Richtung 🔒, um ihn zu verriegeln.
8. Befestigen Sie die Filtereinheit wieder am Motorgehäuse. Setzen Sie die Aussparung des Staubbehälters zuerst unten am Motorgehäuse ein. Rasten Sie die Filtereinheit danach oben hörbar ein.

### Auslassfilter

Des Weiteren verfügt Ihr Gerät über einen Auslassfilter. Die Abdeckung des Filters befindet sich auf der Rückseite des Gerätes.

1. Drehen Sie die Abdeckung entgegen dem Uhrzeigersinn ab. Auf der Abdeckung sind zusätzlich Schlosssymbole abgebildet.
2. Entnehmen Sie das Filtervlies und waschen Sie es aus.
3. Lassen Sie das Filtervlies an der Luft vollständig trocknen, bevor Sie es wieder in das Gerät einsetzen.
4. Verschließen Sie den Auslassfilter mit der Abdeckung. Drehen Sie diese im Uhrzeigersinn auf das Gerät.

### Ersatz-Filter

Diese können Sie über unser Internet-Serviceportal

[www.sli24.de](http://www.sli24.de)

unter „Ersatzteile & Zubehör“ bestellen.

# Reinigung

## **WARNUNG:**

- Ziehen Sie vor jeder Reinigung den Netzstecker aus der Steckdose.
- Das Gerät auf keinen Fall zum Reinigen in Wasser tauchen. Es könnte zu einem elektrischen Schlag oder Brand führen.

## **ACHTUNG:**

- Benutzen Sie keine Drahtbürste oder andere scheuernde Gegenstände.
- Benutzen Sie keine scharfen oder scheuernden Reinigungsmittel.
- Das Gehäuse reinigen Sie mit einem weichen, trockenen Tuch ohne Zusatzmittel.
- Für die Reinigung der Filter lesen Sie bitte Kapitel „Wartung“.

## Störungsbehebung

Störung	Mögliche Ursache	Abhilfe
Das Gerät ist ohne Funktion.	Das Gerät hat keine Stromversorgung.	Überprüfen Sie den Netzanschluss.
		Überprüfen Sie die Stellung des Schalters.
Schwache Saugleistung.	Der Staubbehälter ist voll.	Entleeren Sie den Staubbehälter.
	Die Filter sind verschmutzt.	Reinigen Sie die Filter wie unter „Wartung“ beschrieben.
	Im Saugrohr oder der Düse befindet sich ein Fremdkörper.	 <b>ACHTUNG:</b> Nehmen Sie den Betrieb nur mit trockenen Filtern wieder auf!
	Im Saugrohr oder der Düse befindet sich ein Fremdkörper.	Kontrollieren Sie das Zubehör auf Fremdkörper.

## Technische Daten

Modell:.....PC-BS 3038  
 Spannungsversorgung:.....220 - 240 V~, 50 - 60 Hz  
 Leistungsaufnahme:.....600 W  
 Schutzklasse: ..... II  
 Nettogewicht: .....ca. 2,3 kg

Technische und gestalterische Änderungen im Zuge stetiger Produktentwicklungen vorbehalten.

## Hinweis zur Richtlinienkonformität

Das Gerät entspricht den harmonisierten europäischen Normen sowie den Richtlinien in der jeweils bei Lieferung aktuellen Fassung:

- Niederspannungsrichtlinie 2014/35/EU
- Richtlinie zur Elektromagnetische Verträglichkeit 2014/30/EU
- RoHS-Richtlinie 2011/65/EU
- Ökodesign Richtlinie 2009/125/EG
- Umweltgerechte Gestaltung von Staubsaugern delegierte Verordnung (EU) Nr. 666/2013

## Garantie

### Garantiebedingungen

1. Gegenüber Verbrauchern gewähren wir bei privater Nutzung des Geräts eine Garantie von 24 Monaten ab Kaufdatum.

Ist das Gerät zur gewerblichen Nutzung geeignet, gewähren wir beim Kauf durch Unternehmer für das Gerät eine Garantie von 12 Monaten.

Die Garantiezeit für Verbraucher reduziert sich auf 12 Monate, sofern sie ein zur gewerblichen Nutzung geeignetes Gerät – auch teilweise – gewerblich nutzen.

Voraussetzung für unsere Garantieleistungen sind der Kauf des Geräts in Deutschland bei einem unserer Vertragshändler sowie die Übersendung einer Kopie des Kaufbelegs und dieses Garantiescheins an uns.

2. Befindet sich das Gerät zum Zeitpunkt des Garantiefalls im Ausland, muss es auf Kosten des Käufers uns zur



Erbringung der Garantieleistungen zur Verfügung gestellt werden.

3. Mängel müssen innerhalb von 14 Tagen nach Erkennbarkeit uns gegenüber schriftlich angezeigt werden. Besteht der Garantieanspruch zu Recht, entscheiden wir, auf welche Art der Schaden/Mangel behoben werden soll, ob durch Reparatur oder durch Austausch eines gleichwertigen Geräts.
4. Garantieleistungen werden nicht für Mängel erbracht, die auf der Nichtbeachtung der Gebrauchsanweisung, unsachgemäßer Behandlung oder normaler Abnutzung des Geräts beruhen. Garantieansprüche sind ferner ausgeschlossen für leicht zerbrechliche Teile, wie zum Beispiel Glas oder Kunststoff. Schließlich sind Garantieansprüche ausgeschlossen, wenn nicht von uns autorisierte Stellen Arbeiten an dem Gerät vornehmen.
5. Durch Garantieleistungen wird die Garantiezeit nicht verlängert. Es besteht auch kein Anspruch auf neue Garantieleistungen. Diese Garantieerklärung ist eine freiwillige Leistung von uns als Hersteller des Geräts. Die gesetzlichen Gewährleistungsrechte (Nacherfüllung, Rücktritt, Schadensersatz und Minderung) werden durch diese Garantie nicht berührt.

Stand 06 2012

## Garantieabwicklung

### 24 Stunden am Tag, 7 Tage in der Woche

Sollte Ihr Gerät innerhalb der Garantiezeit einen Mangel aufweisen, steht Ihnen die schnellste und komfortabelste Möglichkeit der Reklamationsanmeldung über unser SLI - Internet-Serviceportal zur Verfügung.

[www.sli24.de](http://www.sli24.de)

Bitte melden Sie direkt den Servicevorgang auf unserem Online Serviceportal [www.sli24.de](http://www.sli24.de) an. Sie erhalten wenige Sekunden nach Abschluss der Anmeldung ein kostenloses Versandticket per E-Mail übermittelt. Zusätzlich erhalten Sie weitere Informationen zur Abwicklung Ihrer Reklamation.

Mit Ihren persönlichen Zugangsdaten, die direkt nach Ihrer Anmeldung per E-Mail an Sie übermittelt werden, können Sie den Status Ihres Vorgangs auf unserem Serviceportal [www.sli24.de](http://www.sli24.de) online verfolgen.

Sie brauchen das kostenlose Versandticket nur noch auf die Verpackung Ihres gut verpackten Gerätes zu kleben und das Paket bei der nächsten Annahmestelle der Deutschen Post/DHL abzugeben. Der Versand erfolgt für Sie kostenlos an unser Servicecenter bzw. Servicepartner.

So einfach kann Service sein!

1. **Anmelden**
2. **Einpacken**
3. **Ab zur Post damit**

Fertig, so einfach geht es!

Bitte vergessen Sie nicht, dem Gerät eine Kopie Ihres Kaufbeleges (Kassenbon, Rechnung, Lieferschein) als Ga-

rantienachweis beizulegen, da wir sonst keine kostenlosen Garantieleistungen erbringen können.

Unser Serviceportal [www.sli24.de](http://www.sli24.de) bietet Ihnen weitere Leistungen an:

- Downloadbereich für Bedienungsanleitungen
- Downloadbereich für Firmwareupdates
- FAQ's, die Ihnen Problemlösungen anbieten
- Kontaktformular
- Zugang zu unseren Zubehör- und Ersatzteile-Webshops

### Auch nach der Garantie sind wir für Sie da! – Kostengünstige Reparaturen zum Festpreis!

Bitte nehmen Sie in keinem Fall eine unfreie Einsendung Ihres Gerätes vor. Unfreie Lieferungen werden von uns nicht angenommen. Es entstehen Ihnen damit erhebliche Kosten.

Stand 06 2012

## Entsorgung

### Bedeutung des Symbols „Mülltonne“



Schonen Sie unsere Umwelt, Elektrogeräte gehören nicht in den Hausmüll.

Nutzen Sie die für die Entsorgung von Elektrogeräten vorgesehenen Sammelstellen und geben dort Ihre Elektrogeräte ab die Sie nicht mehr benutzen werden.

Sie helfen damit die potenziellen Auswirkungen, durch falsche Entsorgung, auf die Umwelt und die menschliche Gesundheit zu vermeiden.

Sie leisten damit Ihren Beitrag zur Wiederverwertung, zum Recycling und zu anderen Formen der Verwertung von Elektro- und Elektronik-Altgeräten.

Informationen, wo die Geräte zu entsorgen sind, erhalten Sie über Ihre Kommunen oder die Gemeindeverwaltungen.

## Gebruiksaanwijzing

Dank u voor het kiezen van ons product. Wij hopen dat u het gebruik van het apparaat zult genieten.

### Symbolen in deze gebruiksaanwijzing

Belangrijke aanwijzingen voor uw veiligheid zijn speciaal gekenmerkt. Neem deze aanwijzingen strikt in acht om ongevallen en schade aan het apparaat te vermijden:



#### **WAARSCHUWING:**

Waarschuwt voor gevaren voor uw gezondheid en toont mogelijk letselrisico's.



#### **LET OP:**

Wijst op mogelijke gevaren voor het apparaat of andere voorwerpen.



#### **OPMERKING:**

Kenmerkt tips en informatie voor u.

## Inhoud

Overzicht van de bedieningselementen.....	3
Algemene opmerkingen.....	10
Speciale veiligheidsinstructies voor dit apparaat .....	10
Overzicht van de bedieningselementen /	
Omvang van de levering .....	11
Het apparaat uitpakken .....	11
Ingebruikname .....	11
Telescopische zuigslang .....	11
Mondstukken .....	12
Elektrische aansluiting .....	12
Het apparaat aan / uitschakelen.....	12
Muurhouder installeren.....	12
Bediening van het apparaat.....	12
Einde van de werking.....	12
Onderhoud.....	12
Legen van de stofcontainer .....	12
Het filtersysteem .....	13
Reiniging.....	13

Probleemoplossing .....	14
Technische gegevens.....	14
Opmerking van de richtlijn conformiteit .....	14
Verwijdering.....	14
Betekenis van het symbool "vuilnisemmer" .....	14

## Algemene opmerkingen

Lees vóór de ingebruikname van dit apparaat de handleiding uiterst zorgvuldig door en bewaar deze goed, samen met het garantiebewijs, de kassabon en zo mogelijk de doos met de binnenverpakking. Geef ook de handleiding mee wanneer u de machine aan derden doorgeeft.

- Gebruik het apparaat uitsluitend privé en uitsluitend voor de voorgeschreven toepassing. Dit apparaat is niet geschikt voor commercieel gebruik.
- Gebruik het apparaat niet buiten. Bescherm het tegen hitte, directe zonnestralen, vocht (in geen geval in vloeistoffen dompelen) en scherpe randen. Gebruik het apparaat niet met vochtige handen. Bij vochtig of nat geworden apparaat onmiddellijk de stroomtoevoer onderbreken.
- Schakel het apparaat uit en onderbreek altijd de stroomtoevoer (trek aan de stekker, niet aan de kabel) wanneer u het apparaat niet gebruikt, hulpstukken aanbrengt, reinigt of wanneer storingen optreden.
- Laat het ingeschakelde apparaat **niet** zonder toezicht werken. Schakel het apparaat altijd uit voordat u de ruimte verlaat. Trek de netstekker uit de contactdoos.
- Het apparaat en de netkabel moeten regelmatig op zichtbare schade worden gecontroleerd. Wanneer u schade vaststelt, mag het apparaat niet meer worden gebruikt.
- Gebruik alleen originele reserveonderdelen.
- Laat om veiligheidsredenen geen verpakkingsdelen (plasticzak, doos, piepschuim, enz.) binnen het bereik van uw kinderen liggen.



#### **WAARSCHUWING:**

Laat kleine kinderen niet met de folie spelen. **Er bestaat gevaar voor verstikking!**

## Speciale veiligheidsinstructies voor dit apparaat

- Probeer het apparaat niet zelf te repareren. Neem altijd contact op met een erkende monteur. Als de stroomkabel is beschadigd, moet deze door de fabrikant, zijn dealer of vergelijkbare, erkende personen vervangen worden om gevaar te vermijden.
- Dit apparaat kan alleen worden gebruikt door kinderen vanaf 8 jaar, personen met verminderde fysieke, zintuiglijke of mentale

vermogens, of personen met onvoldoende kennis en ervaring als zij begeleid worden of zijn geïnstrueerd in het veilig gebruik van het apparaat en de gevaren begrijpen.

- Kinderen mogen niet met het apparaat spelen.
- Reinigen en gebruikersonderhoud mag niet door kinderen worden uitgevoerd zonder begeleiding.
- Zuig nooit vocht of vloeistoffen op!
- Zuig nooit hete as, spitse of scherpe voorwerpen op!
- Gebruik het apparaat niet in vochtige ruimtes!
- Zuig nooit zonder filter. Controleer altijd of de filter en na het plaatsen correct zit!
- Houd tijdens het zuig in haar een, kleding en lichaamsdelen van de zuigmond verwijderd!
- Houd de stofzuiger ver verwijderd van warmtebronnen zoals radiatoren, kachels enz.!

### Overzicht van de bedieningselementen / Omvang van de levering

- 1 Ontgrendelings- / vergrendelingsknop voor filtereenheid
- 2 Motoreenheid
- 3 Aan / uit schakelaar (O/I/II)
- 4 Deksel voor uitblaasfilter
- 5 Handvat
- 6 Netsnoer
- 7 Haak voor muurhouder
- 8 Stofcontainer bodemplaat
- 9 Stofcontainer met HEPA filter
- 10 Knop om stofcontainer te openen
- 11 Hendel voor het in- en uittrekken van de borstels
- 12 Vloermondstuk
- 13 Schuif voor telescopische zuigslang
- 14 Telescopische zuigslang
- 15 Verbindingsstuk voor zuigbuis of mondstukken
- 16 Deksel van stofcontainer
- 17 Borstel
- 18 Spleetzuigmond
- 19 Harde vloerborstel
- 20 Muurhouder

#### Niet getoonde accessoires

- 2× Plug
- 2× Schroef

### Het apparaat uitpakken

1. Verwijder het apparaat uit de verpakking.
2. Controleer de levering op volledigheid.
3. Controleer het apparaat op transportschade, om gevaren te voorkomen.

#### **i** OPMERKING:

In het geval van transportschade dient u onmiddellijk contact op te nemen met de dealer. Gebruik nooit een beschadigd apparaat!

### Ingebruikname

#### Telescopische zuigslang

1. Plaats de telescopische zuigbuis met een lichte draai op de connector van het apparaat.
  2. Maak het blokkeermechanisme los door de knop (13) in te drukken en deze in de richting van de pijl te bewegen.
  3. Schuif de ene buis over de andere om de gewenste lengte in te stellen.
  4. Laat de knop weer los om deze stand vast te zetten.
- Monteer het vloermondstuk of het toebehoren.

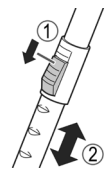

## Mondstukken

- U kunt de mondstukken zowel rechtstreeks aan het verbindingsstuk van het apparaat bevestigen als ook aan de reeds gemonteerde zuigbuis.
- Om de mondstukken los te koppelen, dient u deze los te trekken door ze iets te draaien.

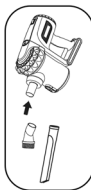

### Vloermondstuk (12)

De vloermondstuk is voorzien van rollers voor een soepele geleiding.

U kunt de vloermondstuk gebruiken voor het reinigen van gladde oppervlakken en tapijten.

- Trek de borstels in of uit met behulp van de hendel (11).

Het beste gebruik van het apparaat is afhankelijk van het soort vloerbedekking. Wij raden het volgende gebruik aan:

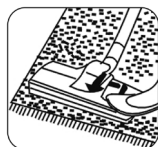

- Gebruik zonder borstels:  
Voor het stofzuigen van hoogpolige vloerbedekkingen



- Gebruik met borstels:  
Voor het stofzuigen van gladde vloeren en laagpolige tapijten

### Harde vloerborstel

Voor de zachte reiniging van harde oppervlakken zoals parket, laminaat, tegels, enz.

### Spleetzuigmond

Voor het stofzuigen van hoeken, spleten en kleine ruimtes.

### Borstel

Voor het voorzichtig verwijderen van stof uit kieren tussen bekleding en matrassen. Ook geschikt voor het verwijderen van stof van kwetsbare oppervlakken zoals meubels of gordijnen.

## Elektrische aansluiting

- Voordat u de stekker in het stopcontact steeks dient u te controleren of het voltage correct is. Raadpleeg het typeplaatje op het apparaat.
- Sluit het apparaat alleen op een goed aangelegd stopcontact aan.

## Het apparaat aan / uitschakelen

Zet het apparaat aan met de aan / uit schakelaar aan / uit schakelaar.

- O** = Uit
- I** = Lage zuigkracht
- II** = Hoge zuigkracht

## Muurhouder installeren

### **⚠ WAARSCHUWING:**

Controleer eerst of er geen kabels in de muur zitten die beschadigd kunnen raken!

1. Meet de hoogte voor de muurhouder. Houd de stofzuiger tegen de muur als deze gemonteerd is met de telescopische zuigbuis en de zuigmond.
2. Houd de muurhouder tegen de muur met de twee boorgaten bovenaan en onderaan de houder. Markeer 2 gaten. Teken de 2 boorgaten af.
3. Boor de gaten en plaats de pluggen in de muur.
4. Voer de schroeven door de gaten van de muurhouder. Draai de schroeven met de muurhouder in de pluggen.
5. Draai de schroeven met de hand vast.

## Bediening van het apparaat

1. Rol het netsnoer volledig af.
2. Steek de netstekker in een correct geïnstalleerde en geaarde contactdoos.
3. Schakel het apparaat in met de aan / uit schakelaar. Selecteer een gewenste snelheidsinstelling (I of II).
4. Verstel de zuigmond met de hendel, afhankelijk van de vloerbedekking.
5. Zuig nu met gelijkmatige snelheid. U hoeft geen druk uit te oefenen.

### **i OPMERKING:**

Let op dat de kabel slechts een beperkte reikwijdte heeft!

## Einde van de werking

1. Schakel de vloerstofzuiger uit via de aan / uit schakelaar en trek de stekker uit de contactdoos.
2. Laat het apparaat volledig afkoelen.
3. Als u de muurhouder al geïnstalleerd hebt, kunt u de stofzuiger ophangen.
4. U kunt het netsnoer losjes rond de hendel en de stofcontainer winden.

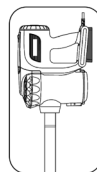

## Onderhoud

### Legen van de stofcontainer

1. Trek de stekker uit het stopcontact.
2. Indien nodig, verwijdert u de zuigbuis of het mondstuk van het apparaat.
3. Houd het apparaat met de bodemplaat van de stofcontainer boven een vuilnisbak.
4. Leeg de inhoud van de stofcontainer. Druk op knop (10), om het onderste paneel te openen.
5. Daarna sluit u de bodemplaat weer. Het slot op de stofcontainer moet pakken.



### Het filtersysteem

Uw apparaat beschikt over 3 filters. Het gewone stofzakstelsysteem is vervangen door een transparante stofcontainer. De hogere doorstromingsnelheid van de container maakt het mogelijk om grof vuil en de kleinste zwevende deeltjes te scheiden van de "aangezogen lucht".

Het is niet nodig om stofzakken te kopen.

De filters moeten regelmatig worden gereinigd.

#### ⚠ LET OP:

- Was het filter nooit in de wasmachine.
- Gebruik geen haardroger om het te drogen.
- Gebruik het apparaat pas weer als alle filters volledig droog en correct zijn gemonteerd.

### De filtereenheid

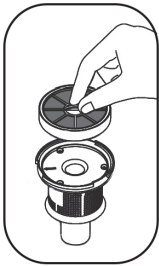

Het filter bestaat uit:

- HEPA filter
- Grof filter

Ga als volgt te werk om de filtereenheid te reinigen:

1. Leeg de stofcontainer zoals hierboven beschreven. (Stappen 1-5)
2. Scheid de filtereenheid van de motoreenheid. Druk hierop op de ontgrendelingsknop van de filtereenheid (1).
3. **Het demonteren van de filtereenheid**
  - 3.1 Open het deksel van de stofcontainer door het iets tegen de klok in te draaien en verwijder het.
  - 3.2 Verwijder de filtereenheid door deze eruit te trekken met behulp van de handgreep op het HEPA-filter. Scheid het HEPA-filter van het groffilter.



4. U kunt het HEPA filter uitborstelen. In geval van zware vlekken, reinigt u de filters onder lopend water.
5. Laat de filters volledig aan de lucht drogen alvorens ze weer terug te plaatsen!
6. Veeg het stofcontainer af met een vochtige doek en droog hem dan af.

#### ⓘ OPMERKING:

Het verkleuren / mat worden van het stofcontainer door gebruik is normaal en wijst niet op een defect.

### 7. Het monteren van de filtereenheid

- 7.1 Plaats het groffilter in de stofcontainer. Het symbool ➡ moet worden uitgelijnd in de richting van de aansluiting voor de zuigmondopzetstukken. Let op de inkepingen in de stofcontainer en het groffilter.
- 7.2 Plaats het HEPA-filter op het groffilter.

#### ⚠ LET OP:

Als de filters niet vastzitten, komt er vuil in de motor. Dit kan de motor beschadigen.

- 7.3 De markering ■ bevindt zich op het stoffilterdeksel. Plaats het deksel zo dat de markering ■ boven het symbool ◡ op de transparante stofcontainer staat. Draai het deksel in de richting van 🔒 om deze te vergrendelen.
8. Bevestig de stofcontainer opnieuw tegen de motorbehuizing. Plaats de inkeping van de stofcontainer eerst op de bodem van de motorbehuizing. Klik vervolgens de filtereenheid aan de bovenkant hoorbaar vast.

### Uitlaatfilter

Uw apparaat beschikt tevens over een uitlaatfilter. Het deksel van het filter bevindt zich aan de achterzijde van het apparaat.

1. Draai het deksel tegen de klok in. Vergrendelingsymbolen zijn bovendien op het deksel afgebeeld.
2. Verwijder ongeweven filter en was dit.
3. Laat het ongeweven filter volledig in de lucht drogen, voordat u het in het apparaat terugplaatst.
4. Sluit het uitblaasfilter met het deksel. Draai het met de klok mee totdat het in het apparaat vastzit.

## Reiniging

### ⚠ WAARSCHUWING:

- Voordat u het apparaat reinigt, trekt u altijd eerst de stekker uit het stopcontact.
- Dompel het apparaat voor de reiniging niet onder water. Dit zou tot een elektrische schok of brand kunnen leiden.

**△ LET OP:**

- Gebruik geen draadborstel of andere schurende voorwerpen.
- Gebruik geen scherpe of schurende reinigingsmiddelen.
- Reinig het huis met een zachte, droge doek zonder reinigingsmiddel.
- Voor het reinigen van de filters leest u het hoofdstuk "Onderhoud".

**Probleemoplossing**

Probleem	Mogelijke oorzaak	Oplossing
Apparaat functioneert niet.	Het apparaat is niet op het elektriciteitsnet aangesloten.	Controleer de netaansluiting.
		Controleer de stand van de schakelaar.
Weinig zuigkracht.	De stofcontainer is vol.	Leeg de stofcontainer.
	De filters zijn verontreinigd.	Maak de filters schoon, zoals beschreven onder "Onderhoud".  <b>△ LET OP:</b> Gebruik het apparaat pas weer met droge filters.
	In de zuigbuis of de mondstukken bevindt zich een vreemd voorwerp.	Controleer het toebehoren op vreemde voorwerpen.

**Technische gegevens**

Model:.....PC-BS 3038  
 Spanningstoevoer:.....220 - 240 V~, 50 - 60 Hz  
 Stroomverbruik:.....600 W  
 Beschermingsklasse:..... II  
 Nettogewicht: ..... ong. 2,3 kg

Het recht om technische en ontwerp aanpassingen te maken in de loop van voortdurende productontwikkeling blijft voorbehouden.

**Opmerking van de richtlijn conformiteit**

Het apparaat voldoet aan de Europese standard en wetgeving in de huidige versie en aflevering:

- Laag Voltage Wetgeving (LVD) 2014/35/EU
- Electromagnetische Compatibiliteit (EMC) Juridische Wetgeving 2014/30/EU
- RoHS-wetgeving 2011/65/EU
- Ecodesign-wetgeving (ErP) 2009/125/EC
- Ecodesign eisen gesteld aan stofzuigers COMMISSIE REGULERING (EU) No 666/2013

**Verwijdering**

**Betekenis van het symbool "vuilnisemmer"**



Bescherm ons milieu, elektrische apparaten horen niet in het huisafval.

Maak voor het afvoeren van elektrische apparaten gebruik van de voorgeschreven verzamelpunten en geef daar de elektrische apparaten af die u niet meer gebruikt.

Daardoor helpt u de potentiële effecten te voorkomen die een verkeerde afvoer op het milieu en de menselijke gezondheid kunnen hebben.

Op deze wijze levert u uw bijdrage aan het hergebruik, de recycling en andere verwerkingsvormen voor oude elektronische en elektrische apparaten.

Voor informatie over verzamelpunten voor uw apparaten kunt u contact opnemen met uw gemeente of gemeenteadministratie.

## Mode d'emploi

Merci d'avoir choisi notre produit. Nous espérons que vous saurez profiter votre appareil.

### Symboles de ce mode d'emploi

Les informations importantes pour votre sécurité sont particulièrement indiquées. Veillez à bien respecter ces indications afin d'éviter tout risque d'accident ou d'endommagement de l'appareil :



#### AVERTISSEMENT :

Prévient des risques pour votre santé et des risques éventuels de blessure.



#### ATTENTION :

Indique les risques pour l'appareil ou tout autre appareil.



#### NOTE :

Attire votre attention sur des conseils et informations.

## Sommaire

Liste des différent éléments de commande .....	3
Notes générales .....	15
Conseils de sécurité spécifiques à cet appareil .....	15
Liste des différent éléments de commande / Livraison ..	16
Déballage de l'appareil .....	16
Avant la première utilisation .....	16
Tuyau d'aspiration télescopique .....	16
Accessoires d'aspiration .....	17
Branchement électrique .....	17
Allumer / éteindre l'appareil .....	17
Assemblage du support mural .....	17
Utilisation de l'appareil .....	17
Fin de fonctionnement .....	17
Entretien .....	18
Vider le collecteur de poussière .....	18
Le système de filtre .....	18
Nettoyage .....	19
Dépannage .....	19
Données techniques .....	19

Note sur la déclaration de conformité .....	19
Élimination .....	19
Signification du symbole « Poubelle » .....	19

## Notes générales

Lisez attentivement ce mode d'emploi avant de mettre l'appareil en marche pour la première fois. Conservez le mode d'emploi ainsi que le bon de garantie, votre ticket de caisse et si possible, le carton avec l'emballage se trouvant à l'intérieur. Si vous remettez l'appareil à des tiers, veuillez-le remettre avec son mode d'emploi.

- N'utilisez cet appareil que pour un usage privé et pour les tâches auxquelles il est destiné. Cet appareil n'est pas prévu pour une utilisation professionnelle.
- Ne l'utilisez pas en plein air. Protégez-le de la chaleur, des rayons directs du soleil, de l'humidité (ne le plongez en aucun cas dans l'eau) et des objets tranchants. N'utilisez pas cet appareil avec des mains humides. S'il arrive que de l'humidité ou de l'eau atteignent l'appareil, débranchez aussitôt le câble d'alimentation.
- Arrêtez l'appareil et débranchez toujours le câble d'alimentation de la prise de courant (en tirant sur la fiche et non pas sur le câble) si vous n'utilisez pas l'appareil, si vous installez les accessoires, pour le nettoyage ou en cas de panne.
- **Ne laissez jamais** fonctionner l'appareil sans surveillance. Lorsque vous quittez la pièce, toujours arrêter l'appareil. Débranchez la fiche de la prise.
- Il y a lieu d'inspecter l'appareil et le bloc d'alimentation régulièrement en vue d'éventuels signes d'endommagements. Lorsqu'un endommagement est détecté, l'appareil ne doit plus être utilisé.
- N'utilisez que les accessoires d'origine.
- Par mesure de sécurité vis-à-vis des enfants, ne laissez pas les emballages (sac en plastique, carton, polystyrène) à leur portée.



#### AVERTISSEMENT :

Ne pas laisser les jeunes enfants jouer avec le film.  
**Il y a risque d'étouffement !**

## Conseils de sécurité spécifiques à cet appareil

- N'essayez pas de réparer l'appareil vous-même. Contactez toujours un technicien agréé. Si le cordon d'alimentation est endommagé, il doit être remplacé par le fabricant, son agent de service ou des personnes ayant qualité semblable afin d'éviter un risque.
- Cet appareil peut être utilisé par les enfants d'âge supérieur à 8 ans et par les personnes aux capacités sensorielles, phy-

siques ou mentales réduites, ainsi que par les personnes sans expérience ou connaissances, tant qu'elles sont supervisées et instruites à l'utilisation de l'appareil en sécurité et tant qu'elles en comprennent les risques.

- Les enfants ne doivent pas jouer avec l'appareil.
- Le nettoyage et l'entretien utilisateur ne doivent pas être effectués par les enfants sans supervision.
- N'aspirez jamais d'emplacement humide ou de liquide !
- N'aspirez jamais de cendres chaudes, d'objets pointus ou tranchants !
- Ne pas utiliser l'appareil dans des locaux humides !
- N'aspirez jamais sans filtre. Vérifiez toujours que le filtre est correctement installé !
- N'approchez jamais les embouts de l'appareil en utilisation de cheveux, vêtements et parties du corps !
- Maintenez l'aspirateur à l'écart de sources de chaleur comme radiateurs, fours, etc. !

#### Liste des différents éléments de commande / Livraison

- 1 Bouton de verrouillage/déverrouillage de l'unité de filtre
- 2 Bloc moteur
- 3 Interrupteur marche/arrêt (O/I/II)
- 4 Couvercle pour filtre d'évacuation
- 5 Poignée
- 6 Cordon d'alimentation
- 7 Crochet pour support mural
- 8 Base du collecteur de poussière
- 9 Collecteur de poussière avec filtre HEPA
- 10 Bouton d'ouverture du bac à poussière
- 11 Levier pour étendre et rentrer les brosses
- 12 Suceur de plancher
- 13 Régulateur du tuyau d'aspiration télescopique
- 14 Tuyau d'aspiration télescopique
- 15 Connecteur pour tube d'aspiration ou accessoires d'aspiration
- 16 Capot du bac à poussière
- 17 Brosse à recoins
- 18 Buse à recoins

- 19 Brosse pour sol en dur
- 20 Support mural

#### Accessoire sans fig.

- 2 × Cheville
- 2 × Vis

#### Déballage de l'appareil

1. Retirez l'appareil de son emballage.
2. Vérifiez que la liste des accessoires soit au complet.
3. Vérifiez que l'appareil n'ait pas subi de dégâts pendant le transport, pour éviter tout risque.

#### NOTE :

S'il y a eu des dégâts dus au transport, contactez votre revendeur immédiatement. N'utilisez pas un appareil endommagé !

#### Avant la première utilisation

##### Tuyau d'aspiration télescopique

1. En imprimant une légère torsion, positionnez le tube d'aspiration sur le connecteur de l'appareil.



2. Desserrez le mécanisme de verrouillage en faisant glisser et en maintenant le bouton (13) dans le sens de la flèche.
  3. Obtenez la longueur souhaitée en extrayant un tube de l'autre.
  4. Relâchez le bouton pour verrouiller la connexion.
- Installez l'accessoire pour les sols ou tout autre accessoire.

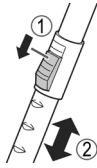

### Accessoires d'aspiration

- Vous pouvez fixer les deux accessoires d'aspiration directement au connecteur sur l'appareil ainsi qu'au tube d'aspiration déjà monté.
- Pour détacher les accessoires du tuyau, tirez-les en les tournant légèrement.

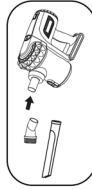

### Suceur de plancher (12)

Le suceur de plancher est équipé de rouleaux pour vous diriger plus facilement. Vous pouvez nettoyer des surfaces et tapis lisses à l'aide du suceur de plancher.

- Réglez les brosses vers l'extérieur ou l'intérieur à l'aide du levier (11).

La meilleure utilisation de l'appareil dépend de la texture du revêtement de sol. Nous recommandons l'utilisation suivante :

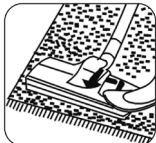

- Utilisation sans brosse :  
Pour aspirer des revêtements de sol épais



- Utilisation avec brosse :  
Pour aspirer des sols et tapis lisses peu épais

### Brosse pour sol en dur

Pour un nettoyage en douceur des surfaces dures comme le plancher, stratifiés, carrelages, etc.

### Buse à recoins

Pour aspirer la saleté dans les coins, les joints et les petits espaces.

### Brosse à recoins

Pour enlever délicatement la saleté des fentes dans les meubles rembourrés et matelas. Convient également pour enlever la poussière des surfaces sensibles telles que les meubles ou les rideaux.

### Branchement électrique

- Avant de brancher la fiche à une prise de courant, vérifiez que la tension électrique est correcte. Référez-vous aux informations indiquées sur la plaque signalétique de l'appareil.
- Branchez l'appareil uniquement à une prise de courant certifiée.

### Allumer/éteindre l'appareil

Allumez l'appareil à l'aide du bouton marche/arrêt.

- O = Arrêt
- I = Puissance d'aspiration basse
- II = Puissance d'aspiration haute

### Assemblage du support mural

#### ⚠ AVERTISSEMENT :

Assurez-vous préalablement qu'il n'y a pas de câbles dans le mur pouvant être endommagés !

1. Mesurez la hauteur pour le support mural. Maintenez l'aspirateur contre le mur quand il est assemblé avec le tube d'aspiration télescopique et le suceur à sol.
2. Maintenez le support mural contre le mur, avec les deux trous en haut et en bas de ce dernier. Marquez les deux trous. Marquez 2 trous de perçage.
3. Percez les trous et insérez les chevilles dans le mur.
4. Insérez les vis dans les trous du support mural. Tournez les vis avec le support mural dans les chevilles.
5. Serrez les vis à la main.

### Utilisation de l'appareil

1. Déroulez entièrement le cordon d'alimentation.
2. Enfichez la fiche au secteur dans une prise de courant de sécurité installée conformément aux normes.
3. Mettez en marche l'appareil grâce à l'interrupteur marche/arrêt. Sélectionnez un réglage de vitesse désiré (I ou II).
4. Ajustez la buse à sol avec le levier selon le revêtement du sol.
5. Aspirez maintenant avec régularité. Il est inutile d'exercer une pression pendant que vous aspirez.

#### 📌 NOTE :

Tenez compte du rayon d'action limité dû à la longueur de câble !

### Fin de fonctionnement

1. Arrêtez l'aspirateur à l'aide de l'interrupteur marche/arrêt et retirez la fiche de la prise électrique.
2. Laissez l'appareil refroidir complètement.
3. Si vous avez déjà installé le support mural, accrochez l'aspiration.

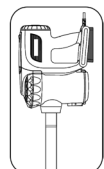

- Vous pouvez enrouler le cordon d'alimentation sans ser-  
rer autour de la poignée et du collecteur de poussière.

## Entretien

### Vider le collecteur de poussière

- Déconnectez la fiche électrique de la prise murale.
- Si nécessaire, détachez le tube d'aspiration ou l'acces-  
soire d'aspiration qui sont sur l'appareil.
- Tenez l'appareil avec la plaque inférieure du collecteur  
de poussière au-dessus d'une poubelle.
- Videz le contenu du collecteur  
de poussière. Appuyez sur le  
bouton (10) pour ouvrir le panneau  
inférieur.
- Puis, refermez la base. Le verrou  
sur le collecteur de poussière doit  
s'actionner.

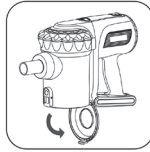

### Le système de filtre

Votre appareil dispose de 3 filtres. Le système de sac à  
poussière habituel a été remplacé par un collecteur de  
poussière transparent. La vitesse supérieure du débit du  
collecteur permet à la poussière lourde et aux particules les  
plus petites qui flottent de se séparer de l'« air aspiré ».

Il n'est donc pas nécessaire d'acheter des sacs à poussière.

Les filtres doivent être nettoyés régulièrement.

#### ⚠ ATTENTION :

- Ne lavez jamais le filtre dans la machine à laver.
- N'utilisez pas un sèche-cheveux pour sécher.
- Remettez l'appareil en marche quand tous les filtres  
sont entièrement secs et correctement assemblés.

### Le dispositif de filtration

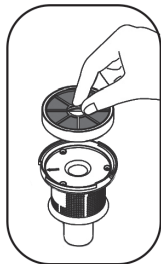

Le dispositif de filtration est constitué  
par :

- Filtre HEPA
- Filtre grossier

Procéder comme suit pour nettoyer le dispositif de filtration :

- Vider le récipient à poussière ainsi qu'il est décrit ci-des-  
sus. (Étapes 1-5)
- Séparez l'unité de filtre du bloc moteur. Pour cela, ap-  
puyez sur le bouton de déverrouillage de l'unité (1).

### 3. Démontez le dispositif de filtration

- Ouvrez le bac à poussière en le  
faisant tourner légèrement dans  
le sens inverse des aiguilles d'une  
montre, puis retirez-le.
- Retirez l'unité de filtre en tirant sur  
la poignée du filtre HEPA. Séparez  
le filtre HEPA du filtre grossier.



- Vous pouvez broser le filtre HEPA pour le nettoyer. En  
cas de salissures importantes, nettoyez les filtres à l'eau  
courante.
- Laissez les filtres complètement sécher à l'air libre avant  
de les réinstaller !
- Essuyez le collecteur de poussière avec un tissu humide  
et séchez-le.

#### ⓘ NOTE :

Lors de l'utilisation, le bac à poussière peut subir une  
décoloration ou une perte de couleur, ce qui est normal  
et ne constitue pas un défaut.

### 7. Assembler le dispositif de filtration

- Placez le filtre grossier dans le bac à poussière. Le  
symbole ➡ doit être aligné dans la direction de  
la connexion de l'insert du suceur. Veillez à noter  
le sens des encoches présentes dans le bac à  
poussière et le filtre grossier.
- Placez le filtre HEPA sur le filtre grossier.

#### ⚠ ATTENTION :

Si les filtres ne sont pas serrés, de la saleté  
pénétrera dans le moteur. Cela risquerait d'en-  
dommager le moteur.

- La marque ▼ est présente sur le capot du filtre à  
poussière. Positionnez le capot de manière que la  
marque ▼ soit positionnée au-dessus du symbole  
↻ sur le bac à poussière transparent. Tournez le  
capot dans la direction de ▼ pour le verrouiller.
- Rattachez le bac à poussière sur le boîtier du moteur. In-  
sérez le bac à poussière, encoche la première sur le bas  
du boîtier du moteur. Enclenchez ensuite l'unité du filtre  
sur le dessus jusqu'à ce qu'elle émette un déclic audible.

### Filter d'échappement

Votre appareil est en outre équipé d'un filtre d'échappe-  
ment.

Le couvercle du filtre se situe à l'arrière de l'appareil.

- Tournez le couvercle dans le sens inverse des aiguilles  
d'une montre. Les symboles de verrou sont également  
indiqués sur le capot.
- Enlevez le filtre non tissé et lavez-le.
- Laissez le filtre non tissé sécher entièrement à l'air avant  
de le réinstaller dans l'appareil.
- Fermez le filtre d'évacuation grâce au couvercle. Tour-  
nez-le dans le sens des aiguilles d'une montre jusqu'à ce  
qu'il soit fixé à l'appareil.

# Nettoyage

## AVERTISSEMENT :

- Débranchez toujours l'appareil avant de le nettoyer.
- En aucun cas plonger l'appareil dans de l'eau pour le nettoyer. Vous risqueriez de provoquer une électrocution ou un incendie.

## ATTENTION :

- Ne pas utiliser de brosse en fil de fer ou autres objets abrasifs.
- Ne pas utiliser de détergents agressifs ou abrasifs.
- Servez-vous d'un chiffon doux et sec sans produit additionnel pour nettoyer le corps du séchoir.
- Pour le nettoyage des filtres, lisez le chapitre « Entretien ».

## Dépannage

Problème	Cause possible	Solution
L'appareil ne fonctionne pas.	L'appareil n'est pas branché à l'alimentation.	Vérifiez son branchement au secteur.
		Vérifiez la position de l'interrupteur.
Puissance d'aspiration faible.	Le collecteur de poussière est plein.	Videz le collecteur de poussière.
	Les filtres sont sales.	Nettoyez les filtres comme indiqué dans « Entretien ».
		 <b>ATTENTION :</b> Redémarrez l'appareil uniquement avec les filtres secs.
	Un corps étranger se trouve dans le tube d'aspiration ou dans la tête d'aspiration.	Contrôlez les accessoires en vue d'éventuels corps étrangers.

## Données techniques

Modèle : .....PC-BS 3038  
 Alimentation : .....220-240 V~, 50-60 Hz  
 Consommation : .....600 W  
 Classe de protection : ..... II  
 Poids net : .....env. 2,3 kg

Nous nous réservons le droit d'apporter des modifications techniques ainsi que des modifications de conception dans le cadre du développement continu de nos produits.

## Note sur la déclaration de conformité

L'appareil répond aux normes et directives européennes dans la version en cours à la livraison :

- Directive Basse tension (LVD) 2014/35/EU
- Directive sur la compatibilité électromagnétique (EMC) 2014/30/EU
- Directive RoHS 2011/65/EU
- Directive Ecodesign (ErP) 2009/125/EC
- Exigences Ecodesign du RÈGLEMENT DE LA COMMISSION (EU) N° 666/2013 sur les aspirateurs

## Élimination

### Signification du symbole « Poubelle »



Protégez votre environnement, ne jetez pas vos appareils électriques avec les ordures ménagères.

Utilisez, pour l'élimination de vos appareils électriques, les bornes de collecte prévues à cet effet où vous pouvez vous débarrasser des appareils que vous n'utilisez plus.

Vous contribuez ainsi à éviter les impacts potentiels dans l'environnement et sur la santé de chacun, causés par une mauvaise élimination de ces déchets.

Vous contribuez aussi au recyclage sous toutes ses formes des appareils électriques et électroniques usagés.

Vous trouverez toutes les informations sur les bornes d'élimination des appareils auprès de votre commune ou de l'administration de votre communauté.

## Manual de instrucciones

Gracias por elegir nuestro producto. Esperamos que disfrute de su utilización.

### Símbolos en este manual de instrucciones

Advertencias importantes para su seguridad están señaladas en especial. Siga estas advertencias incondicionalmente, para evitar accidentes y daños en el aparato:



#### AVISO:

Advierte ante los peligros para su salud y demuestra posibles riesgos de herida.



#### ATENCIÓN:

Indica los posibles riesgos para el aparato u otros objetos.



#### NOTA:

Pone en relieve consejos e informaciones para usted.

## Contenidos

Indicación de los elementos de manejo .....	3
Notas generales .....	20
Indicaciones especiales de seguridad para este aparato .....	20
Indicación de los elementos de manejo / Contenido en la entrega.....	21
Desembalaje del aparato.....	21
Puesta en marcha .....	21
Tubo de aspiración telescópico .....	21
Accesorios para la boquilla .....	22
Conexión eléctrica.....	22
Cambiar el aparato de encendido/apagado .....	22
Montaje de soporte de pared.....	22
Uso del aparato .....	22
Terminar el funcionamiento.....	22
Mantenimiento.....	22
Vaciado del compartimento del polvo .....	22
Sistema de filtro .....	23
Limpieza.....	24
Solución de problemas .....	24

Datos técnicos .....	24
Notificación de cumplimiento de directiva .....	24
Eliminación .....	24
Significado del símbolo "Cubo de basura" .....	24

## Notas generales

Antes de la puesta en servicio de este aparato lea detenidamente el manual de instrucciones y guarde éste bien incluido la garantía, el recibo de pago y si es posible también el cartón de embalaje con el embalaje interior. En caso de dejar el aparato a terceros, también entregue el manual de instrucciones.

- Solamente utilice el aparato para el uso privado y para el fin previsto. Este aparato no está destinado para el uso profesional.
- No lo utilice al aire libre. No lo exponga al calor, a la entrada directa de rayos de sol, a la humedad (en ningún caso sumerja el aparato en agua) y a los cantos agudos. No utilice el aparato con las manos húmedas. En caso de que el aparato esté húmedo o mojado retire de momento la clavija de la caja de enchufe.
- Desconecte el aparato y siempre retire la clavija de la caja de enchufe (por favor tire de la clavija y no del cable), cuando no quiera utilizar el aparato, montar piezas o en caso de limpieza o defectos.
- **No** utilice el aparato sin vigilancia. En caso de salir de la habitación, desconecte siempre el aparato. Retire la clavija de la caja de enchufe.
- El aparato y el cable de alimentación de red se deben controlar regularmente para garantizar que no estén dañados.
- Solamente utilice accesorios originales.
- Para la seguridad de sus niños no deje material de embalaje (Bolsas de plástico, cartón, poliestireno etc.) a su alcance.



#### AVISO:

No deje jugar a los niños con la lámina. ¡Existe peligro de asfixia!

## Indicaciones especiales de seguridad para este aparato

- No intente reparar el aparato. Póngase en contacto con un técnico autorizado. Si el cable de alimentación está dañado, corresponde al fabricante, a su representante o persona de cualificación similar su reemplazo para evitar peligros.
- Pueden utilizar este aparato niños mayores de 8 años y personas con minusvalías físicas, sensoriales o mentales, o sin experiencia

ni conocimientos, siempre que se les someta a supervisión o se les instruya respecto a su uso de forma segura y de manera que entiendan los peligros existentes.

- Los niños no deben jugar con el aparato.
- La limpieza y el mantenimiento no deben realizarlo niños sin supervisión.
- ¡No aspiren nunca agua u otro líquido!
- ¡No aspiren nunca cenizas calientes, objetos agudos o cortantes!
- ¡No utilice el aparato en espacios húmedos!
- Nunca aspire sin filtro. ¡Siempre compruebe el correcto ajuste de la bolsa que acaba de colocar!
- ¡Durante el funcionamiento mantenga apartado de la boquilla del aspirador, el pelo, piezas de ropa o extremidades del cuerpo!
- ¡Mantenga la aspiradora apartada de fuentes de calor como radiadores, estufas etc.!

### Indicación de los elementos de manejo / Contenido en la entrega

- 1 Botón de desbloqueo/bloqueo de la unidad de filtrado
- 2 Unidad del motor
- 3 Interruptor de encendido/apagado (O/II/III)
- 4 Tapa del filtro de escape
- 5 Asa de transporte
- 6 Cable de alimentación
- 7 Gancho para soporte de pared
- 8 Tapa de base del compartimento del polvo
- 9 Compartimento del polvo con filtro HEPA
- 10 Botón para abrir el contenedor de polvo
- 11 Palanca para extender y retraer los cepillos
- 12 Boquilla para el suelo
- 13 Regulador del tubo de succión telescópico
- 14 Tubo de aspiración telescópico
- 15 Conector para tubo de aspiración o accesorios de boquilla
- 16 Tapa del depósito de polvo
- 17 Boquilla de cepillo
- 18 Boquilla para rincones
- 19 Cepillo para suelos duros
- 20 Soporte para pared

### Accesorios no mostrados

- 2× Tacos
- 2× Tornillos

### Desembalaje del aparato

1. Extraiga el aparato de su embalaje.
2. Compruebe el ámbito de entrega para su finalización.
3. Compruebe el aparato para ver si tiene algún daño debido a su transporte, para evitar posibles peligros.

#### **i** NOTA:

En caso daños debidos al transporte, póngase en contacto con su proveedor de inmediato. ¡No utilice el aparato dañado!

### Puesta en marcha

#### Tubo de aspiración telescópico

1. Con un ligero giro, coloque el tubo de succión telescópico en el conector del aparato.
  2. Afloje el mecanismo de bloqueo deslizando y sujetando el botón (13) en la dirección de la flecha.
  3. Extraer un tubo desde el otro hasta alcanzar la longitud deseada.
  4. Suelte el botón para bloquear la conexión.
- Coloque la tobera de suelo, es decir el accesorio.

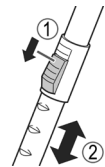

### Accesorios para la boquilla

- Puede insertar los accesorios para boquilla directamente en el conector del aparato o en el tubo de aspiración ya montado.
- Para separar los accesorios de la boquilla, tire de ellos girándolos ligeramente.

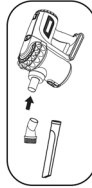

### Boquilla para el suelo (12)

La boquilla para el suelo está provista de rodillos para un direccionamiento más sencillo.

Con la boquilla para el suelo podrá limpiar superficies planas y alfombras.

- Ajuste los cepillos hacia fuera o hacia dentro utilizando la palanca (11).

El mejor uso del aparato depende de la textura del revestimiento del suelo. Recomendamos el uso siguiente:

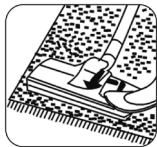

- **Uso sin cepillos:**  
Para aspirar revestimientos del suelo con pelo largo



- **Uso con cepillos:**  
Para aspirar suelos planos y moquetas de pelo corto

### Cepillo para suelos duros

Para tratamiento suave de superficies duras como el parqué, tarima flotantes, alicatado, etc.

### Boquilla para rincones

Para aspirar suciedad de esquinas, juntas y espacios pequeños.

### Boquilla de cepillo

Para eliminar suavemente la suciedad de las ranuras de tapicería y colchones. También es adecuada para eliminar polvo de superficies sensibles, como muebles o cortinas.

### Conexión eléctrica

- Antes de conectar el enchufe a una toma de corriente, verifique que la tensión de la red sea correcta. Consulte las especificaciones en la etiqueta del dispositivo.
- Conecte el dispositivo a una toma certificada solamente.

### Cambiar el aparato de encendido / apagado

Encienda el aparato con el interruptor de encendido / apagado.

- O** = Apagado
- I** = Potencia de aspiración baja
- II** = Potencia de aspiración alta

## Montaje de soporte de pared

### ⚠ AVISO:

¡Cerciórese previamente de que no haya ningún cable en la pared que pueda dañarse!

1. Mida la altura para el soporte de pared. Sujete la aspiradora contra la pared cuando esté en funcionamiento. Montado con el tubo de succión telescópico y la boquilla del suelo.
2. Sostenga el soporte de pared contra la pared con los dos orificios de perforación en la parte superior e inferior del soporte. Marcar 2 agujeros. Marque 2 orificios de taladro.
3. Taladre los orificios e inserte los tacos de pared en la pared.
4. Inserte los tornillos en los orificios del soporte de pared. Gire los tornillos con el soporte de pared dentro de los tacos.
5. Apriete los tornillos con la mano.

## Uso del aparato

1. Desenrolle por completo el cable de alimentación.
2. Introduzca la clavija en una caja de enchufe con tomaterria, e instalada por la norma.
3. Encienda el aparato con el interruptor de encender / apagar. Seleccione el ajuste de velocidad deseado (I o II).
4. Ajuste la boquilla para suelo con la palanca en función del revestimiento del suelo.
5. Aspire ahora en una velocidad constante. No es necesario apretar.

### ⓘ NOTA:

Tenga atención con el alcance del cable, ya que es limitado!

### Terminar el funcionamiento

1. Desconecte el aspirador en el conector / desconectador y retire la clavija de la caja de enchufe.
2. Deje enfriar el aparato completamente.
3. Si ya ha instalado el soporte de pared, cuelgue la aspiradora.
4. Puede enrollar el cable de alimentación con holgura alrededor del mango y del recogedor de polvo.

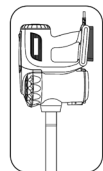

## Mantenimiento

### Vaciado del compartimento del polvo

1. Desenchufe de la toma de corriente.
2. Si es necesario, retire el tubo de aspiración o el conector de boquilla del aparato.
3. Sujete el aparato con la placa inferior del recogedor de polvo sobre un cubo de basura.

- Vacíe el contenido del recogedor de polvo. Pulse el botón (10) para abrir el panel inferior.
- Luego cierre la tapa de base. El bloqueo del recogedor de polvo debe estar activado.

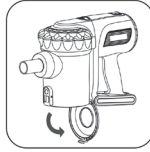

### Sistema de filtro

El aparato dispone de 3 filtros. El sistema común de bolsa de polvo se ha sustituido por un compartimento del polvo transparente. Una mayor velocidad del flujo permite separar las partículas que flotan de la suciedad fuerte y ligera del aire aspirado.

Por tanto, no es necesario comprar bolsas de polvo.

Los filtros deben limpiarse periódicamente.

#### ⚠ ATENCIÓN:

- No lave el filtro en la lavadora.
- No utilice un secador para secarlo.
- Vuelva a poner el aparato en funcionamiento cuando todos los filtros se hayan secado por completo y se hayan ensamblado correctamente.

### Unidad de filtro

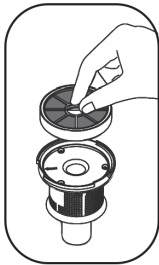

La unidad de filtro se compone de:

- Filtro HEPA
- Filtro grueso

Proceda de la siguiente manera para limpiar la unidad de filtro:

- Vacíe el depósito de polvo como se describe arriba. (Pasos 1-5)
- Separe la unidad de filtro de la unidad del motor. Para ello, pulse el botón de desbloqueo de la unidad de filtrado (1).
- Desmontaje de la unidad de filtro**
  - Abra la tapa del depósito de polvo girándola ligeramente en sentido contrario a las agujas del reloj y retírela.
  - Retire la unidad del filtro tirando de ella con la manija del filtro HEPA. Separe el filtro HEPA del filtro grueso.



- Puede cepillar el filtro HEPA para limpiarlo. En caso de manchas resistentes, limpie los filtros debajo del agua.
- Deje secar los filtros al aire completamente antes de volver a colocarlos.
- Limpie el compartimento del polvo con un paño húmedo y luego seque con otro.

#### ⓘ NOTA:

Una decoloración/apagado del recipiente de polvo con el uso es normal, y no constituye un defecto.

### 7. Montaje de la unidad de filtro

- Colocar el filtro basto en el recipiente de polvo. El símbolo ➡ debe estar alineado en la dirección de la conexión de las boquillas. Preste atención a las muescas en el depósito de polvo y en el filtro grueso.
- Coloque el filtro HEPA sobre el filtro grueso.

#### ⚠ ATENCIÓN:

Entrará suciedad en el motor si los filtros no están apretados. Esto puede dañar el motor.

- La marca ■ está situada en la tapa del filtro de polvo. Coloque la tapa de manera que la marca ■ esté por encima del símbolo ◡ en el contenedor de polvo transparente. Gire la tapa en la dirección ↻ para bloquearla.
- Vuelva a colocar el depósito de polvo en la carcasa del motor. Inserte primero la muesca del contenedor de polvo en la parte inferior de la carcasa del motor. A continuación, encaje la unidad de filtrado en la parte superior de forma audible.

### Filtro de salida

Su aparato también dispone de un filtro de salida.

La tapa del filtro está situada en la parte posterior del aparato.

- Gire la tapa en sentido contrario a las agujas del reloj. Los símbolos de la cerradura se muestran en la cubierta adicionalmente.
- Retire el filtro no tejido y lávelo.
- Deje que el filtro no tejido se seque completamente al aire antes de volver a insertarlo en el aparato.
- Cierre el filtro de escape con la tapa. Gírelo en el sentido de las agujas del reloj hasta que se inserte en el aparato.

# Limpieza

## AVISO:

- Desconecte siempre el aparato antes de limpiarlo.
- Para la limpieza, en ningún caso sumergir el aparato en agua. Podría causar un electrochoque o un incendio.

## ATENCIÓN:

- No utilice un cepillo de alambre u objetos abrasivos.
- No utilice detergentes agresivos o abrasivos.
- Limpie la carcasa con un paño suave y seco, sin emplear ningún agente adicional.
- Para limpiar los filtros, lea el capítulo "Mantenimiento".

## Solución de problemas

Problema	Causa posible	Solución
El aparato no tiene funciona.	El aparato no está conectado al suministro eléctrico.	Supervise la conexión de red.
		Supervise la posición del interruptor.
Baja potencia de aspiración.	El compartimento del polvo está lleno.	Vacíe el compartimento del polvo.
	Los filtros están ensuciados.	Limpie los filtros como se describe en "Mantenimiento".
	En el tubo de aspiración o en la boquilla hay un cuerpo extraño.	Controle, si hay un cuerpo extraño en los accesorios.

 **ATENCIÓN:**  
 ¡Vuelva a utilizar la aspiradora exclusivamente con filtros secos!

## Notificación de cumplimiento de directiva

El dispositivo cumple con las normas y directivas europeas en la versión actual en el momento de la entrega:

- Directiva de Voltaje Bajo (LVD) 2014/35/CE
- Compatibilidad Electromagnética (EMC) Legislación 2014/30/CE
- Conformidad con la Directiva RoHS 2011/65/UE
- Directiva Diseño ecológico: 2009/125/CE
- REGULACIÓN DE LA COMISIÓN (EU) n° 666/2013 sobre los requisitos de diseño ecológico para aspiradoras

## Eliminación

### Significado del símbolo "Cubo de basura"



Proteja nuestro medio ambiente, aparatos eléctricos no forman parte de la basura doméstica.

Haga uso de los centros de recogida previstos para la eliminación de aparatos eléctricos y entregue allí sus aparatos eléctricos que no vaya a utilizar más.

Ayudará en evitar las potenciales consecuencias, a causa de una errónea eliminación de desechos, para el medio ambiente y la salud humana.

Con ello, contribuirá a la recuperación, al reciclado y a otras formas de reutilización de los aparatos viejos eléctricos y electrónicos.

La información cómo se debe eliminar los aparatos, se obtiene en su ayuntamiento o su administración municipal.

## Datos técnicos

Modelo: .....PC-BS 3038  
 Suministro de tensión: .....220-240 V~, 50-60 Hz  
 Consumo de energía: .....600 W  
 Clase de protección: ..... II  
 Peso neto: ..... aprox. 2,3 kg

El derecho de realizar modificaciones técnicas y de diseño en el curso del desarrollo continuo del producto está reservado.



## Istruzioni per l'uso

Grazie per aver scelto il nostro prodotto. Vi auguriamo un buon utilizzo del dispositivo.

### Simboli per questo manuale di istruzioni per l'uso

Le indicazioni importanti per la propria sicurezza sono indicati appropriatamente. Osservare assolutamente queste indicazioni, per evitare incidenti e danni all'apparecchio:



#### AVVISO:

Previene i rischi della propria salute ed indica possibili rischi di ferite.



#### ATTENZIONE:

Indica possibili pericoli per l'apparecchio o altri oggetti.



#### NOTA:

Mette in risalto consigli ed informazioni.

## Indice

Elementi di comando.....	3
Note generali .....	25
Avvertenze speciali di sicurezza per questo apparecchio .....	25
Elementi di comando / Nella fornitura.....	26
Disimballaggio .....	26
Messa in funzione.....	26
Tubo di aspirazione telescopico.....	26
Bocchette .....	27
Connessione elettrica .....	27
Accensione / spegnimento del dispositivo.....	27
Montaggio del supporto da parete .....	27
Utilizzo dell'apparecchio.....	27
Fine operazione .....	27
Manutenzione .....	28
Svuotamento del collettore della polvere.....	28
Il sistema di filtraggio.....	28
Pulizia.....	29
Ricerca dei guasti .....	29
Dati tecnici .....	29

Avviso sulla conformità alla direttiva .....	29
Smaltimento .....	29
Significato del simbolo "Eliminazione" .....	29

## Note generali

Prima di mettere in funzione questo apparecchio, leggere molto attentamente le istruzioni per l'uso e conservarle con cura unitamente al certificato di garanzia, allo scontrino e, se possibile, alla scatola di cartone con la confezione interna. Se passate l'apparecchio a terzi, consegnate anche le istruzioni per l'uso.

- Utilizzare l'apparecchio esclusivamente per scopi privati e conformemente al tipo di applicazione previsto. Questo prodotto non è stato concepito ai fini di un impiego in ambito industriale.
- Non utilizzarlo all'aperto. Proteggerlo dal calore, nonché dall'esposizione diretta ai raggi solari e dall'umidità (non immergerlo mai in sostanze liquide) e tenerlo a distanza da oggetti con spigoli affilati. Non utilizzare l'apparecchio con le mani umide. Nel caso in cui si bagni o si inumidisca l'apparecchio, staccare immediatamente la spina.
- Disattivare l'apparecchio e staccare sempre la spina dalla relativa presa (prendendo in mano la spina, non tirando il cavo) allorché non si utilizza l'apparecchio, quando si applicano degli accessori oppure nel caso in cui lo si debba pulire o si siano manifestate anomalie.
- **Non** mettere in funzione l'apparecchio senza sorveglianza. Spegnerne sempre l'apparecchio, se si desidera uscire dalla stanza. Estrarre la spina dalla presa.
- Controllare regolarmente che l'apparecchio e il cavo non presentino tracce di danneggiamento. In tal caso l'apparecchio non deve più essere utilizzato.
- Utilizzare esclusivamente accessori originali.
- Per sicurezza tenere l'imballaggio (sacchetto di plastica, scatola, polistirolo, ecc.) fuori dalla portata dei bambini.



#### AVVISO:

Non lasciar giocare i bambini piccoli con la pellicola.  
**Pericolo di soffocamento!**

## Avvertenze speciali di sicurezza per questo apparecchio

- Non tentare di riparare l'apparecchio da soli. Contattare sempre un tecnico autorizzato. Se il cavo di alimentazione è danneggiato, farlo sostituire dal produttore, dall'agente addetto all'assistenza oppure da personale qualificato per evitare situazioni pericolose.
- Il ferro da stiro può essere utilizzato dai bambini da 8 anni in su e dalle persone con ridotte abilità fisiche, sensoriali o mentali o

mancanza di esperienza e conoscenza sotto la diretta supervisione o dietro istruzioni sull'uso sicuro dell'apparecchio e sui possibili pericoli derivanti dal suo utilizzo.

- Il bambini non devono giocare con l'apparecchio.
- Pulizia e manutenzione non devono essere eseguiti da bambini senza supervisione.
- Non utilizzare l'apparecchio per aspirare sostanze liquide o umide!
- Non utilizzare l'apparecchio per aspirare ceneri ancora calde oppure oggetti affilati o acuminati!
- Non usare l'apparecchio in locali umidi!
- Non utilizzare mai l'apparecchio senza filtro. Dopo aver usato l'aspirapolvere, accertarsi sempre che il filtro sia installato correttamente nella posizione corrispondente!
- Durante l'utilizzo dell'apparecchio, tenere la bocchetta dell'aspiratore lontana da capelli, abiti e da altre parti del corpo!
- Tenere l'aspiratore lontano dalle fonti di calore quali i radiatori, il forno, ecc!

#### Elementi di comando / Nella fornitura

- 1 Pulsante di sblocco/blocco dell'unità filtro
- 2 Unità motore
- 3 Interruttore di accensione/spengimento (O/II/III)
- 4 Coperchio del filtro di sfianto
- 5 Impugnatura
- 6 Cavo di alimentazione
- 7 Gancio per supporto da parete
- 8 Piastra di base del collettore della polvere
- 9 Collettore della polvere con filtro HEPA
- 10 Pulsante per aprire il contenitore della polvere
- 11 Leva estensione/ritrazione spazzola
- 12 Bocchetta per pavimenti
- 13 Corsore per tubo di aspirazione telescopico
- 14 Tubo di aspirazione telescopico
- 15 Connettore per tubo di aspirazione o bocchette
- 16 Coperchio del contenitore della polvere
- 17 Bocchetta a spazzola
- 18 Bocchetta a lancia
- 19 Spazzola per pavimenti duri
- 20 Supporto da parete

#### Accessori non mostrati

- 2 × Tassello
- 2 × Vite

#### Disimballaggio

1. Estrarre il dispositivo dall'imballaggio.
2. Controllare che la spedizione sia completa.
3. Controllare che il dispositivo non abbia subito danni durante il trasporto per prevenire pericoli.

#### **i** NOTA:

Se si sono verificati danni durante il trasporto, contattare immediatamente il rivenditore. Non utilizzare un dispositivo danneggiato!

#### Messa in funzione

##### Tubo di aspirazione telescopico

1. Con una leggera torsione, posizionare il tubo telescopico di aspirazione sul connettore dell'apparecchio.

- Svitare il meccanismo di blocco facendo scorrere e tenendo premuto il tasto (13) in direzione del simbolo della freccia.
  - Estrarre un tubo dall'altro alla lunghezza desiderata.
  - Rilasciare il tasto per bloccare la connessione.
- Montare la bocchetta pavimenti o un altro accessorio.

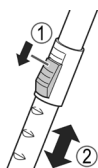

### Bocchette

- Si possono collegare le bocchette direttamente al connettore dell'apparecchio nonché al tubo di aspirazione già montato.
- Per staccare le bocchette, tirare ruotandole leggermente.

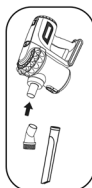

### Ugello pavimento (12)

L'ugello pavimento è dotato di rulli per una guida semplice. È possibile pulire superfici lisce e tappeti con l'ugello pavimento.

- Regolare le spazzole verso l'esterno o l'interno con la leva (11).

L'utilizzo migliore dell'apparecchio dipende dalla struttura della moquette. Si raccomanda quanto segue:

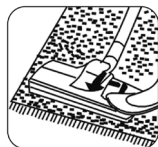

- Utilizzare senza spazzole: Per moquette a pelo lungo



- Utilizzo con spazzole: Per pavimenti lisci e tappeti a pelo fitto

### Spazzola per pavimenti duri

Per un trattamento delicato di superfici dure come parquet, laminati, piastrelle, ecc.

### Bocchetta per fessure

Per rimuovere sporcizia da angoli, giunti e aree ristrette.

### Bocchetta a spazzola

Per rimuovere gentilmente sporcizia da fessure in tappezzeria e materassi. Adatto anche per la rimozione di polvere da superfici sensibili come mobili oppure tende.

### Connessione elettrica

- Prima di collegare la spina alla presa a parete, controllare se la tensione elettrica è corretta. Far riferimento alle informazioni sulla targhetta del modello del dispositivo.
- Collegare il dispositivo solo ad una presa a parete.

### Accensione/spengimento del dispositivo

Accendere l'apparecchio mediante l'interruttore di accensione/spengimento.

- O = Spento
- I = Bassa potenza aspirazione
- II = Alta potenza aspirazione

### Montaggio del supporto da parete

#### ⚠ AVVISIO:

Accertarsi prima se ci sono cavi nella parete che possono essere danneggiati!

- Misurare l'altezza per il montaggio del supporto da parete. Tenere l'aspirapolvere contro la parete quando è montato con il tubo telescopico di aspirazione e la bocchetta per pavimenti.
- Tenere il supporto da parete contro la parete con i due fori nella parte superiore e inferiore del supporto. Segnare i 2 fori. Segnare i 2 punti da forare.
- Forare e inserire i tasselli nel muro.
- Inserire le viti nei fori del supporto. Avvitare le viti nel supporto ai tasselli.
- Stringere le viti manualmente.

### Utilizzo dell'apparecchio

- Srotolare del tutto il cavo di alimentazione.
- Inserire la spina in una presa con contatto di terra regolarmente installata.
- Accendere l'apparecchio con l'interruttore di accensione/spengimento. Selezionare l'impostazione di velocità desiderata (I o II).
- Regolare la bocchetta per pavimento con la leva, a seconda del rivestimento.
- Utilizzare quindi l'apparecchio operando in modo da usare una velocità sempre costante. Non è necessario esercitare pressione sull'apparecchio.

#### ⓘ NOTA:

Prestare attenzione al raggio d'azione consentito, il quale dipende dalla lunghezza del cavo!

### Fine operazione

- Spegnere l'aspirapolvere premendo il interruttore di accensione/spengimento ed estrarre la spina dalla presa.
- Lasciate raffreddare completamente l'apparecchio.
- Se il supporto da parete è già stato installato, appendervi l'aspirapolvere.
- Si può avvolgere leggermente il cavo di alimentazione attorno all'impugnatura e al raccoglitore di polvere.

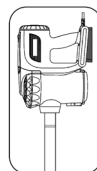

## Manutenzione

### Svuotamento del collettore della polvere

1. Staccare la spina dalla presa di corrente.
2. Se necessario, rimuovere il tubo di aspirazione o la bocchetta dall'apparecchio.
3. Reggere l'apparecchio con la piastra di base del raccogliitore di polvere sopra una pattumiera.
4. Svuotare il contenuto del raccogliitore di polvere. Premere il pulsante (10) per aprire il pannello inferiore.
5. Quindi richiudere la piastra di base. La chiusura del raccogliitore di polvere deve essere inserita.

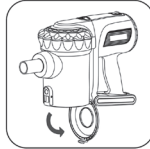

### Il sistema di filtraggio

L'apparecchio dispone di 3 filtri. Il comune sistema a sacchetto è stato sostituito da un collettore della polvere trasparente. La superiore velocità di flusso del collettore consente di separare dall'aria aspirata sia lo sporco pesante che le particelle più piccole.

Non è quindi necessario acquistare sacchetti.

I filtri devono essere puliti periodicamente.

#### ⚠ ATTENZIONE:

- Non lavare mai il filtro in lavatrice.
- Non usare un asciugacapelli per asciugarlo.
- Rimettere l'apparecchio in funzione quando tutti i filtri sono completamente asciutti e montati correttamente.

### L'unità filtro



L'unità filtro è costituita da:

- Filtro HEPA
- Filtro grossolano

Per pulire l'unità filtro, procedere nel seguente modo:

1. Vuotare il contenitore della polvere come descritto sopra. (Passi 1-5)
2. Separare l'unità filtro dall'unità motore. Per farlo, premere il pulsante di sblocco dell'unità motore (1).

### 3. Smontaggio dell'unità filtro

- 3.1 Aprire il contenitore della polvere ruotandolo leggermente in senso antiorario e rimuoverlo.
- 3.2 Rimuovere l'unità filtro estraendolo con la maniglia del filtro HEPA. Separare il filtro HEPA dal filtro a grana grossa.



4. Si può spazzolare il filtro HEPA. In caso di macchie pesanti, lavare i filtri sotto l'acqua corrente.
5. Far asciugare completamente i filtri all'aria prima di rimontarli!
6. Pulire il collettore della polvere con un panno umido e poi asciugarlo.

#### ⓘ NOTA:

Uno scolorimento / opacizzazione del contenitore della polvere durante la sua utilizzazione è normale e non costituisce un difetto.

### 7. Montaggio dell'unità filtro

- 7.1 Collocare il filtro a grana grossa nel contenitore della polvere. Il simbolo ➡ deve essere allineato in direzione del connettore della bocchetta per interstizi. Prestare attenzione alle intaccature del contenitore della polvere e del filtro a grana grossa.
- 7.2 Collocare il filtro HEPA sul filtro a grana grossolana.

#### ⚠ ATTENZIONE:

Se i filtri non sono stretti, la sporcizia entrerà nel motore. Questo può danneggiare il motore.

- 7.3 Il segno ▼ è situato sul coperchio del filtro antipolvere. Posizionare il coperchio in modo tale che il segno ▼ si trovi sul simbolo ◻ sul contenitore della polvere trasparente. Ruotare il coperchio in direzione ◻ per bloccarlo.
8. Ricollegare il contenitore della polvere all'alloggiamento del motore. Inserire prima l'intaccatura del contenitore della polvere sul fondo dell'alloggiamento del motore. Quindi inserire l'unità filtro fino allo scatto in posizione nella parte superiore.

### Filtro di scarico

L'apparecchio dispone inoltre di un filtro di scarico. Il coperchio del filtro si trova sul retro dell'apparecchio.

1. Ruotare il coperchio in senso antiorario. I simboli del lucchetto sono raffigurati anche sul coperchio.
2. Rimuovere il filtro in non tessuto e lavarlo.
3. Prima di rimetterlo nell'apparecchio, lasciare che il filtro in non tessuto si asciughi completamente all'aria.
4. Chiudere il filtro di sfato con il coperchio. Ruotare in senso orario finché non è stretto all'apparecchio.

# Pulizia

## **AVVISO:**

- Togliere la spina dalla presa prima di pulire.
- In nessun caso immergere l'apparecchio in acqua per la pulizia. Ne potrebbe conseguire un corto circuito o incendio.

## **ATTENZIONE:**

- Non usare pagliette o altri oggetti abrasivi.
- Per la pulizia non usare detersivi forti o abrasivi.
- Pulire l'esterno con una pezza morbida e asciutta senza l'aggiunta d'alcuna sostanza.
- Per la pulizia dei filtri, leggere il capitolo "Manutenzione".

## Ricerca dei guasti

Problema	Possibile causa	Rimedio
L'apparecchio è senza funzione.	L'apparecchio non è collegato alla corrente.	Esaminare il collegamento rete. Esaminare la posizione dell'interruttore.
Potenza di aspirazione debole.	Il collettore della polvere è pieno.	Svuotare il collettore della polvere.
	I filtri sono sporchi.	Pulire i filtri come descritto in "Manutenzione".  <b>ATTENZIONE:</b> Riutilizzare il dispositivo solo una volta puliti i filtri!
	C'è un corpo estraneo nel tubo di aspirazione o nella bocchetta.	Controllare gli accessori in caso di otturazioni dovute ad oggetti.

## Dati tecnici

Modello: .....PC-BS 3038  
 Alimentazione rete: ..... 220-240 V~, 50-60 Hz  
 Consumo di energia: ..... 600 W  
 Classe di protezione: ..... II  
 Peso netto: ..... ca. 2,30 kg

Si riserva il diritto di apportare modifiche tecniche e di design nel corso dello sviluppo del prodotto.

## Avviso sulla conformità alla direttiva

Il dispositivo soddisfa gli standard e le direttive europee nella versione corrente alla consegna:

- Direttiva sulla bassa tensione (LVD) 2014/35/CE
- Direttiva sulla compatibilità elettromagnetica (EMC) 2014/30/CE
- Direttiva RoHS 2011/65/UE
- Direttiva Ecodesign (ErP) 2009/125/CE
- Requisiti di Ecodesign per pulitori ad aspirazione  
REGOLAMENTO DELLA COMMISSIONE (UE)  
Nr. 666/2013

## Smaltimento

### Significato del simbolo "Eliminazione"



Salvaguardare l'ambiente, gli elettrodomestici non vanno eliminati come rifiuti domestici.

Per l'eliminazione degli elettrodomestici, fare uso dei posti di raccolta previsti per questo tipo e porre quegli elettrodomestici che non sono più in uso.

Si contribuisce così ad evitare un effetto potenziale sull'ambiente e sulla salute, dovuto magari ad una eliminazione sbagliata.

Questo significa un contributo personale alla riutilizzazione, al riciclaggio e altre forme di utilizzazione di elettrodomestici ed apparecchi elettronici usati.

Si possono trovare le corrispondenti informazioni sugli appositi luoghi di raccolta, nelle amministrazioni dei comuni.

## Instruction Manual

Thank you for selecting our product. We hope that you will enjoy use of the appliance.

### Symbols in these Instruction Manual

Important information for your safety is specially marked. It is essential to comply with these instructions in order to avoid accidents and prevent damage to the appliance:



#### WARNING:

This warns you of dangers to your health and indicates possible injury risks.



#### CAUTION:

This refers to possible hazards to the appliance or other objects.



#### NOTE:

This highlights tips and information.

## Contents

Overview of the Components.....	3
General Notes.....	30
Special Safety Instructions for this Appliance.....	30
Overview of the Components/Delivery Scope .....	31
Unpacking the Device .....	31
Start-Up .....	31
Telescopic suction pipe .....	31
Nozzle Attachments .....	32
Electrical Connection .....	32
Switching the Appliance On/Off .....	32
Assembly the Wall Holder.....	32
Using the Appliance .....	32
End of Operation.....	32
Maintenance .....	32
Emptying the Dust Collector .....	32
The Filter System .....	33
Cleaning.....	33

Troubleshooting.....	34
Technical Data.....	34
Notice of Directive Conformity.....	34
Disposal .....	34
Meaning of the "Dustbin" Symbol .....	34

## General Notes

Read the operating instructions carefully before putting the appliance into operation and keep the instructions including the warranty, the receipt and, if possible, the box with the internal packing. If you give this appliance to other people, please also pass on the operating instructions.

- The appliance is designed exclusively for private use and for the envisaged purpose. This appliance is not fit for commercial use.
- Do not use it outdoors. Keep it away from sources of heat, direct sunlight, humidity (never dip it into any liquid) and sharp edges. Do not use the appliance with wet hands. If the appliance is humid or wet, unplug it immediately.
- When cleaning or putting it away, switch off the appliance and always pull out the plug from the socket (pull the plug itself, not the lead) if the appliance is not being used and remove the attached accessories.
- Do **not** operate the appliance without supervision. If you leave the room you should always turn the appliance off. Remove the plug from the socket.
- The appliance and the mains lead have to be checked regularly for signs of damage. If damage is found the appliance must not be used.
- Use only original spare parts.
- In order to ensure your children's safety, please keep all packaging (plastic bags, boxes, polystyrene etc.) out of their reach.



#### WARNING:

Do not allow small children to play with the foil. **There is a danger of suffocation!**

## Special Safety Instructions for this Appliance

- Do not try to repair the appliance on your own. Always contact an authorized technician. If the supply cord is damaged, it must be replaced by the manufacturer, its service agent or similarly qualified persons in order to avoid a hazard.
- This appliance can be used by children aged from 8 years and above and persons with reduced physical, sensory or mental capabilities or lack of experience and knowledge if they have been

given supervision or instruction concerning use of the appliance in a safe way and understand the hazards involved.

- Children shall not play with the appliance.
- Cleaning and user maintenance shall not be made by children without supervision.
- Do not suck up liquids!
- Do not suck up hot ashes or pointed or sharp objects!
- Do not use the device in damp rooms!
- Never use without the filter. Check that the filter is inserted correctly!
- Hair, clothing and body parts away from the vacuum nozzle during use!
- Keep the vacuum cleaner away from sources of heat like radiators, ovens, etc.!

### Overview of the Components / Delivery Scope

- 1 Filtering unit unlock/lock button
- 2 Engine unit
- 3 On/off switch (O/II/II)
- 4 Cover for exhaust filter
- 5 Carrying handle
- 6 Power cord
- 7 Hook for wall holder
- 8 Dust collector base plate
- 9 Dust collector with HEPA filter
- 10 Button to open dust container
- 11 Lever for extending and retracting the brushes
- 12 Floor nozzle
- 13 Slide for telescopic suction pipe
- 14 Telescopic suction pipe
- 15 Connector for suction tube or nozzle attachments
- 16 Dust container cover
- 17 Brush nozzle
- 18 Crevice nozzle
- 19 Hard floor brush
- 20 Wall holder

#### Accessories not shown

- 2× Dowel
- 2× Screw

### Unpacking the Device

1. Remove the device from its packaging.
2. Check the delivery scope for completeness.
3. Check the device for any transport damage, in order to prevent hazards.



#### NOTE:

In case of any transport damage, contact your dealer immediately. Do not use a damaged device!

### Start-Up

#### Telescopic suction pipe

1. With a light twist, place the telescopic suction tube on the appliance connector.
  2. Loosen the locking mechanism by sliding and holding the button (13) in the direction of the arrow marking.
  3. Extract one tube from the other to the desired length.
  4. Release the button in order to lock the connection.
- Assemble the floor nozzle and / or the accessories.

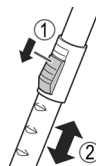

## Nozzle Attachments

- You can attach the nozzle attachments both directly to the connector on the appliance as well as to the already mounted suction tube.
- To detach the nozzle attachments, pull them off while turning them slightly.

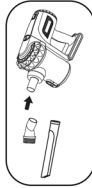

### Floor Nozzle (12)

The floor nozzle is fitted with rollers for easier guiding. You can clean smooth surfaces and carpets with the floor nozzle.

- Adjust the brushes outwards or inwards using the lever (11).

Best use of the appliance depends on the texture of the floor covering. We recommend the following use:

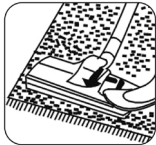

- Use without brushes:  
For vacuuming floor coverings with a deep pile



- Use with brushes:  
For vacuuming smooth floors and carpets with a shallow pile

### Hard Floor Brush

For gentle cleaning of hard surfaces such as parquet, laminate, tiles, etc.

### Crevice Nozzle

For vacuuming dirt from corners, joints and small gaps.

### Brush Nozzle

For removing dirt gently from slits in upholstery and mattresses. Also suitable for removing dust from sensitive surfaces such as furniture or curtains.

## Electrical Connection

- Before connecting the plug to the wall socket, check whether the mains voltage is correct. Refer to the information on the rating plate of the device.
- Connect the device to a certified wall socket only.

## Switching the Appliance On/Off

Turn the appliance on by using the on/off switch.

- O** = Off
- I** = Low suction power
- II** = High suction power

## Assembly the Wall Holder

### ⚠ WARNING:

Make sure beforehand whether there are cables in the wall which could be damaged!

- Measure the height for the wall holder. Hold the vacuum cleaner against the wall when it is assembled with the telescopic suction pipe and the floor nozzle.
- Hold the wall holder against the wall with the two drill holes at the top and the bottom of the holder. Mark 2 drill holes.
- Drill the holes and insert the dowels into the wall.
- Insert the screws through the holes of the wall holder. Turn the screws with the wall holder into the dowels.
- Tighten the screws by hand.

## Using the Appliance

- Unwind the power cord completely.
- Insert the mains plug into a correctly installed power socket.
- Switch on the appliance with the on/off switch. Select a desired speed setting (I or II).
- Adjust the floor nozzle with the lever depending on the floor covering.
- Vacuum at a steady speed. There is no need to exert pressure.

### **i** NOTE:

Pay attention to the range that can be covered with the cable length!

## End of Operation

- Turn the vacuum cleaner off by the on/off switch and remove the plug from the socket.
- Let the device cool down completely.
- If you have already installed the wall holder, hang up the vacuum cleaner.
- You can wind the power cord loosely around the handle and the dust collector.

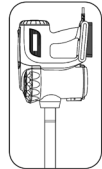

## Maintenance

### Emptying the Dust Collector

- Disconnect the mains plug from the wall socket.
- If necessary, remove the suction tube or the nozzle attachment from the appliance.
- Hold the appliance with the bottom plate of the dust collector over a dustbin.
- Empty the contents of the dust collector. Press the (10) button to open the bottom panel.
- Then close the base plate again. The lock on the dust collector must engage.





## The Filter System

Your appliance features 3 filters. The common dust bag system has been replaced by a transparent dust collector. The higher flow speed of the collector allows for heavy dirt and smallest floating particles to be separated from the "sucked-in air".

It is thus not necessary to buy dust bags.

The filters must be cleaned periodically.

### CAUTION:

- Never wash the filter in the washing machine.
- Do not use a hairdryer for drying.
- Put the appliance back into operation when all filters are completely dry and correctly assembled.

## The Filter Unit



The filter unit is composed of:

- HEPA filter
- Coarse filter

Proceed as follows to clean the filter unit:

1. Empty the dust container as described above. (Steps 1-5)
2. Separate the filter unit from the engine unit. To do this, press the filter unit unlock button (1).
3. **Disassembly of the filter unit**
  - 3.1 Open the dust container cover by turning it slightly counter-clockwise and remove it.
  - 3.2 Remove the filter unit by pulling it out using the HEPA filter handle. Separate the HEPA filter from the coarse filter.



4. You can brush out the HEPA filter. In case of heavy staining, clean the filters under running water.
5. Let the filters air-dry completely before refitting them!
6. Wipe the dust collector with a damp cloth and then wipe it dry.

### NOTE:





A discoloration / matting of the dust collector through use is normal and does not constitute a defect.

## 7. Assembly of the filter unit

- 7.1 Place the coarse filter in the dust container. The symbol  must be aligned in the direction of the nozzle inserts connection. Pay attention to the notches in the dust container and coarse filter.
- 7.2 Place the HEPA filter on the coarse filter.

### CAUTION:

If the filters are not tightened, dirt will enter the engine. This can damage the motor.

- 7.3 The marking  is situated on the dust filter cover. Position the cover so that the marking  is above the symbol  on the transparent dust container. Turn the cover in the direction  to lock it.
8. Reattach the dust container to the engine housing. Insert the dust container notch first at the bottom of the engine housing. Then snap the filter unit in audibly at the top.

## Outlet Filter

The appliance is also equipped with an outlet filter.

The cover of the filter is located on the back of the appliance.

1. Turn the cover counter-clockwise. Lock symbols are pictured on the cover additionally.
2. Remove the non-woven filter and wash it.
3. Let the non-woven filter dry completely in the air, before reinserting it into the appliance.
4. Close the exhaust filter with the cover. Turn it clockwise until it is attached to the appliance.

# Cleaning

### WARNING:

- Before cleaning remove the mains lead from the socket.
- Under no circumstances should you immerse the device in water for cleaning purposes. Otherwise this might result in an electric shock or fire.

**⚠ CAUTION:**

- Do not use a wire brush or any abrasive items.
- Do not use any acidic or abrasive detergents.
- Clean the housing with a soft, dry cloth without additives.
- For cleaning of the filters, read the chapter "Maintenance".

### Troubleshooting

Problem	Possible Cause	Remedy
The device does not work.	The appliance is not connected to mains power.	Check the connection to the mains.
		Check the position of the switch.
Weak suction power.	The dust collector is full.	Empty the dust collector.
	The filters are dirty.	Clean the filters as described under "Maintenance". <b>⚠ CAUTION:</b> Restart operation only with dry filters.
	There is a foreign body in the suction tube or the nozzle.	Check the accessories for foreign bodies.

### Disposal

#### Meaning of the "Dustbin" Symbol



Protect our environment: do not dispose of electrical equipment in the domestic waste.

Please return any electrical equipment that you will no longer use to the collection points provided for their disposal.

This helps avoid the potential effects of incorrect disposal on the environment and human health.

This will contribute to the recycling and other forms of re-utilisation of electrical and electronic equipment.

Information concerning where the equipment can be disposed of can be obtained from your local authority.

### Technical Data

Model: .....PC-BS 3038  
Power supply: ..... 220 - 240 V~, 50 - 60 Hz  
Power consumption: ..... 600 W  
Protection class: ..... II  
Net weight: ..... approx. 2.30 kg

The right to make technical and design modifications in the course of continuous product development remains reserved.

### Notice of Directive Conformity

The device meets the European standards and directives in the current version at delivery:

- Low Voltage Directive (LVD) 2014/35/EU
- Electromagnetic Compatibility (EMC) Legislation Directive 2014/30/EU
- RoHS-directive 2011/65/EU
- Ecodesign-directive (ErP) 2009/125/EC
- Ecodesign requirements for vacuum cleaners COMMISSION REGULATION (EU) No 666/2013

## Instrukcje obsługi

Dziękujemy za wybór naszego produktu. Mamy nadzieję, że korzystanie z urządzenia sprawi Państwu radość.

### Symbole użyte w tej instrukcji obsługi

Ważne informacje dotyczące bezpieczeństwa użytkownika są specjalnie wyróżnione. Koniecznie stosuj się do tych wskazówek, aby uniknąć wypadków i uszkodzenia urządzenia:

#### OSTRZEŻENIE:

Ostrzega przed zagrożeniami dla zdrowia i wskazuje na potencjalne ryzyko obrażeń.

#### UWAGA:

Wskazuje na potencjalne zagrożenia dla urządzenia lub innych przedmiotów.

#### WSKAZÓWKA:

Wyróżnia porady i informacje ważne dla użytkownika.

## Spis treści

Przegląd elementów obsługi .....	3
Uwagi ogólne.....	35
Specjalne wskazówki bezpieczeństwa dla urządzenia	35
Przegląd elementów obsługi / zawartość opakowania	36
Rozpakowanie urządzenia .....	36
Uruchomienie .....	37
Teleskopowa rura ssawna .....	37
Końcówki .....	37
Połączenie elektryczne .....	37
Włączanie / wyłączanie urządzenia .....	37
Montaż uchwyty ściennego .....	37
Używanie urządzenia .....	37
Zakończenie pracy urządzenia .....	37
Konserwacja .....	38
Opróżnianie pojemnika na pył .....	38
System filtrów .....	38
Czyszczenie .....	39
Wykrywanie i usuwanie usterek .....	39
Dane techniczne .....	39
Ogłoszenie zgodności z dyrektywą .....	39

Warunki gwarancji .....	39
Usuwanie .....	40
Znaczenie symbolu „Pojemnik na śmieci” .....	40

## Uwagi ogólne

Przed uruchomieniem urządzenia proszę bardzo dokładnie przeczytać instrukcję obsługi. Proszę zachować ją wraz z kartą gwarancyjną, paragonem i w miarę możliwości również kartonem z opakowaniem wewnętrznym. Przekazując urządzenie innej osobie, oddaj jej także instrukcję obsługi.

- Proszę wykorzystywać urządzenie jedynie dla prywatnego celu, jaki został przewidziany dla urządzenia. Urządzenie to nie zostało przewidziane do użytku w ramach działalności gospodarczej.
- Proszę nie korzystać z urządzenia na zewnątrz. Proszę trzymać urządzenie z daleka od ciepła, bezpośredniego promieniowania słonecznego, wilgoci (w żadnym wypadku nie zanurzać w substancjach płynnych) oraz ostrych krawędzi. Proszę nie obsługiwać urządzenia wilgotnymi dłońmi. Jeżeli urządzenie jest wilgotne lub mokre, proszę natychmiast wyciągnąć wtyczkę.
- Jeżeli nie korzystacie Państwo z urządzenia, jeżeli chcecie Państwo zamontować jakieś akcesoria, w celu wyczyszczenia lub w przypadku jakichkolwiek zakłóceń, proszę zawsze wyłączyć urządzenie i wyjąć wtyczkę z gniazdka (należy ciągnąć za wtyczkę, nie za przewód).
- Pracującego urządzenia **nie** należy pozostawiać bez nadzoru. Przed opuszczeniem pomieszczenia urządzenie należy zawsze wyłączać i wyciągać wtyczkę sieciową z gniazda.
- Należy regularnie sprawdzać, czy urządzenie i kabel sieciowy nie są uszkodzone. W razie uszkodzenia należy przestać korzystać z urządzenia.
- Proszę stosować tylko oryginalne akcesoria.
- Dla bezpieczeństwa dzieci proszę nie zostawiać swobodnie dostępnych części opakowania (torby plastikowe, kartony, styropian itp.).

#### OSTRZEŻENIE:

Nie pozwalaj dzieciom bawić się folią. **Niebezpieczeństwo uduszenia!**

## Specjalne wskazówki bezpieczeństwa dla urządzenia

- Nie próbować naprawiać urządzenia samodzielnie. Skontaktować się z pracownikiem autoryzowanego serwisu. Jeśli przewód zasilania jest uszkodzony, należy go wymienić u producenta, przedstawiciela serwisu lub podobnie wykwalifikowanej osoby, aby uniknąć zagrożenia.

- Urządzenie to może być używane przez dzieci w wieku lat 8 lub starsze, osoby z obniżoną sprawnością fizyczną, zmysłową lub umysłową, osoby z brakiem doświadczenia i wiedzy, jeśli są one nadzorowane lub gdy je poinstruowano jak korzystać z tego urządzenia w bezpieczny sposób, i gdy zdają sobie sprawę z istniejących niebezpieczeństw.
- Dzieci nie powinny bawić się tym urządzeniem.
- Czyszczenie i konserwacja nie powinny być wykonywane przez dzieci bez nadzoru.
- Proszę nie wciągać odkurzaczem cieczy lub wilgoci!
- Proszę nie wciągać odkurzaczem gorącego popiołu, przedmiotów ostrych i ostro zakończonych!
- Nie używaj urządzenia w pomieszczeniach wilgotnych!
- Proszę nigdy nie odkurzać bez filtra. Po włożeniu filtra proszę sprawdzić, czy został założony prawidłowo!
- Podczas pracy odkurzacza proszę trzymać włosy, ubranie i części ciała z daleka od końcówki!
- Proszę trzymać odkurzacza z daleka od źródeł ciepła takich jak promienniki, piece itd.!

#### Przegląd elementów obsługi / zawartość opakowania

- 1 Przycisk blokowania / odblokowania zespołu filtra
- 2 Silnik
- 3 Włącznik / wyłącznik (O / I / II)
- 4 Osłona filtra wylotowego
- 5 Uchwyt do przenoszenia
- 6 Kabel zasilający
- 7 Hak do uchwytu ściennego
- 8 Płyta podstawy pojemnika na pył
- 9 Pojemnik na pył wraz z filtrem HEPA
- 10 Przycisk otwierania zbiornika na kurz
- 11 Dźwignia do wysuwania i zwijania szczotek
- 12 Dysza do podłóg
- 13 Suwak teleskopowej rury ssawnej
- 14 Teleskopowa rura ssawna
- 15 Złącze do rury ssącej lub nakładki dyszy
- 16 Osłona zbiornika na kurz

- 17 Szczotka
- 18 Dysza do szczelin
- 19 Szczotka do twardej podłogi
- 20 Uchwyt ścienny

#### Niepokazane akcesoria

- 2× Kołek
- 2× Śruba

#### Rozpakowanie urządzenia

1. Wyjąć urządzenie z opakowania.
2. Sprawdzić kompletność zakupionego zestawu.
3. Sprawdzić urządzenie, czy nie ma usterek powstałych podczas transportu, aby uniknąć zagrożeń.

#### **i** WSKAZÓWKA:

W przypadku zauważonej usterki należy natychmiast skontaktować się z miejscowym dystrybutorem lub sprzedawcą. Nie użytkować uszkodzonego urządzenia!

## Uruchomienie

### Teleskopowa rura ssawna

1. Teleskopową rurę ssącą należy założyć na złącze urządzenia przekraczając ją nieznacznie.
  2. Zwolnij mechanizm blokujący, przesuwając i przytrzymując przycisk (13) zgodnie ze strzałką.
  3. Wsuń jedną rurę z drugiej do momentu uzyskania żądanej długości.
  4. Zwolnij przycisk w celu zablokowania połączenia.
- Proszę zamontować dyszę do podłogi ewent. akcesoria.

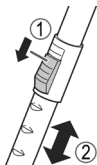

### Końcówki

- Można zamontować dyszę zarówno bezpośrednio do złącza na urządzeniu jak i do już zamontowanej rury ssącej.
- Aby zdemontować dyszę, wyciągnąć je, obracając delikatnie.

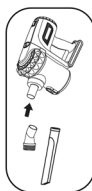

### Dysza do podłóg (12)

Dysza do podłóg wyposażona jest w wałeczki celem łatwiejszego prowadzenia.

Za pomocą dyszy do podłóg można czyścić gładkie powierzchnie oraz dywany.

- Wyregulować szczotki na zewnątrz lub do wewnątrz za pomocą dźwigni (11).

Najlepsze wyniki użytkowania zależne są struktury wykładziny podłogowej. Zalecamy następujące użytkowanie:



- Użycie bez szczotek:  
Celem odkurzenia wykładzin z gęstym włosiem



- Użycie ze szczotkami:  
Celem odkurzenia gładkich podłóg i wykładzin z krótkim włosiem

### Szczotka do twardych podłóg

Dla łagodnego czyszczenia twardych powierzchni, takich jak parkiet, laminat, płytki, itp.

### Dysza do szczelin

Służy do odkurzenia narożników, szczelin i wąskich miejsc.

### Szczotka

Służy do delikatnego odkurzenia wgłębień w tapicerce i materacach. Nadaje się także do odkurzenia delikatnych powierzchni, takich jak meble lub zasłony.

## Połączenie elektryczne

- Przed podłączeniem wtyczki do gniazda elektrycznego należy sprawdzić, czy napięcie sieciowe jest właściwe. Odpowiednie informacje można znaleźć na płycie znamionowej urządzenia.
- Urządzenie należy podłączać wyłącznie do gniazda elektrycznego z certyfikatem.

## Włączanie / wyłączanie urządzenia

Urządzenie włączyć wyłącznikiem wł. / wyl.

- O = Wyl.
- I = Niska moc ssania
- II = Wysoka moc ssania

## Montaż uchwyty ściennego

### ⚠ OSTRZEŻENIE:

Przed przystąpieniem do montażu należy upewnić się, że w danym miejscu w ścianie nie ma kabli, które mogłyby zostać uszkodzone!

1. Zmierzyć wysokość uchwyty ściennego. Gdy odkurzacz ma założoną teleskopową rurę ssącą ze szczotką podłogową, urządzenie należy przechowywać zawieszona na ścianie.
2. Uchwyt ścienny należy zamocować na ścianie za pomocą dwóch wkrętów, po jednym w górnej i dolnej części uchwyty. Należy zaznaczyć miejsca wiercenia 2 otworów. Zaznaczyć 2 otwory.
3. Nawiercić otwory i włożyć kołki do ściany.
4. Włożyć śruby do otworów w uchwyty ściennym. Wkręcić śruby z uchwytem do kołków.
5. Dokręć wkręty ręcznie.

## Używanie urządzenia

1. Całkowicie rozwinąć kabel zasilający.
2. Proszę włożyć wtyczkę do przepisowo zainstalowanego gniazdka z uziemieniem.
3. Włączyć urządzenie za pomocą przełącznika wł. / wyl. Wybrać żadaną prędkość obrotów sinika (I lub II).
4. Wyregulować dyszę podłogową za pomocą dźwigni zależnie od pokrycia podłogi.
5. Teraz można rozpocząć odkurzanie w równomiernym tempie. Nie ma konieczności dociskania końcówek do odkurzonej powierzchni.

### 📌 WSKAZÓWKA:

Proszę pamiętać, że zasięg odkurzacza ograniczony jest długością kabla!

## Zakończenie pracy urządzenia

1. Wyłącz odkurzacz podłogowy przy użyciu wyłącznika głównego i wyciągnij wtyczkę z gniazda sieciowego.
2. Prosimy pozostawić urządzenie do całkowitego schłodzenia.

3. Jeśli już zainstalowano uchwyt ścienny, zawiesić na nim odkurzacz.
4. Można luźno owinąć kabel zasilający wokół uchwytu oraz zbiornika kurzowego.

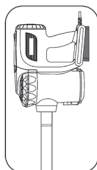

## Konserwacja

### Opróżnianie pojemnika na pył

1. Odłączyć wtyczkę przewodu zasilania z gniazdka sieciowego.
2. W razie konieczności zdjąć rurę ssącą oraz dyszę z urządzenia.
3. Trzymać urządzenie dolną płytką zbiornika kurzowego nad koszem na śmieci.
4. Opróżnić zawartość zbiornika kurzowego. Chcąc otworzyć dolny panel należy nacisnąć przycisk (10).
5. Następnie ponownie zamknąć płytę podstawy. Blokada na zbiorniku kurzowym musi załączyć się.



### System filtrów

Urządzenie zawiera 3 filtry. Powszechnie stosowany układ torby na pył został zastąpiony przezroczystym pojemnikiem na pył. Im większa prędkość przepływu powietrza przez odkurzacz pozwala na usuwanie silnych zabrudzeń i oddzielenie najmniejszych przepływających z powietrzem cząstek od „zassanego powietrza”.

Zatem nie ma potrzeby zakupu worków na pył.

Filtry muszą być okresowo czyszczone.

#### **UWAGA:**

- Nigdy nie prać filtra w pralce automatycznej.
- Do suszenia nie używać suszarki do włosów.
- Urządzenie może działać z powrotem, kiedy wszystkie filtry są całkowicie suche i prawidłowo zamontowane.

### Zespół filtra

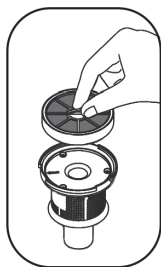

Zespół filtra składa się z poniższych elementów:

- Filtr HEPA
- Filtr wstępnego oczyszczania

Aby wyczyścić zespół filtra, należy wykonać poniższe czynności:

1. Opróżnij pojemnik na brud zgodnie z powyższym opisem. (Kroki 1-5)

2. Zespół filtra należy odłączyć od obudowy silnika. Chcąc tego dokonać należy nacisnąć przycisk odblokowania zespołu filtra (1).

### 3. Demontaż zespołu filtra

- 3.1 Otworzyć zbiornik na kurz przekręcając go nieznacznie w lewo, po czym go wyjąć.
- 3.2 Wyjąć zespół filtra wyciągając go za pomocą uchwytu filtrowego HEPA. Odłączyć filtr HEPA od filtra zgrubnego.



4. Można oczyścić filtr HEPA pędzelkiem. W przypadku silnego zabrudzenia umyć filtry pod bieżącą wodą.
5. Przed ponownym montażem pozwolili filtrom na całkowicie wyschnięcie na wolnym powietrzu!
6. Pojemnik na pył wytrzeć za pomocą wilgotnej ściereczki, a następnie wytrzeć go do sucha.

#### **WSKAZÓWKA:**

Odbarwienie / zmatowienie powierzchni pojemnika na kurz w trakcie użytkowania jest zjawiskiem normalnym i nie stanowi wady.

### 7. Montaż zespołu filtra

- 7.1 Filtr zgrubny umieścić w pojemniku na kurz. Symbol należy ustawić zgodnie z kierunkiem łączenia zaprasiek dyszy. Prosimy zwrócić uwagę na nacięcia w pojemniku na kurz i filtrze zgrubnym.

- 7.2 Filtr HEPA nałożyć na filtr zgrubny.

#### **UWAGA:**

Jeśli filtry nie są dokręcone, brud przedostanie się do silnika. Może to uszkodzić silnik.

- 7.3 Oznaczenie znajduje się na osłonie filtra pyłowego. Osłonę należy ustawić w taki sposób, by oznaczenie znalazło się nad symbolem na przezroczystym pojemniku na kurz. Chcąc zablokować osłonę, należy ją przekręcić w kierunku .

8. Pojemnik na kurz ponownie przymocować do obudowy silnika. W pierwszej kolejności należy włożyć karb pojemnika na kurz w nacięcie u dołu obudowy silnika. Następnie należy zatrasnąć zespół filtra od góry, czemu towarzyszy odgłos kliknięcia.

### Filtr wylotowy

Dodatkowo urządzenie wyposażone jest w filtr wylotowy.

Oslona filtra umocowana jest z tyłu urządzenia.

1. Obrócić osłonę w lewo. Symbole blokad umieszczono również na osłonie.
2. Wyjąć filtr z włókniny i go uprać.
3. Wysuszyć ten filtr całkowicie na wolnym powietrzu przed ponownym włożeniem do urządzenia.
4. Nałożyć osłonę na filtr wylotowy. Obrócić ją w prawo, aż całkowicie zamocuje się na urządzeniu.

# Czyszczenie

## OSTRZEŻENIE:

- Przed rozpoczęciem czyszczenia należy zawsze wyjąć wtyczkę z gniazdka.
- Urządzenia parze nie wolno do czyszczenia zanurzać w wodzie. Może to doprowadzić do porażenia elektrycznego lub pożaru.

## UWAGA:

- Nie używaj szczotki drucianej ani innych podobnych przedmiotów.
- Nie używaj ostrych lub ściernych środków czyszczących.
- Obudowę należy czyścić miękką i suchą ściereczką bez dodatku żadnych środków czyszczących!
- W celu czyszczenia filtrów zapoznać się z rozdziałem „Konserwacja”.

## Wykrywanie i usuwanie usterek

Problem	Możliwa przyczyna	Sposób naprawy
Urządzenie nie działa.	Urządzenie nie zostało podłączone do zasilania.	Sprawdź podłączenie do sieci.
		Sprawdź położenie wyłącznika.
Słaba moc ssania.	Pojemnik na pył jest zapełniony.	Opróżnij pojemnik na pył.
	Filtry są zabrudzone.	Wyczyść filtry zgodnie z opisem w sekcji „Konserwacja”.   <b>UWAGA:</b> Urządzenie można uruchomić ponownie tylko z suchymi filtrami.
	Ciała obce w wężyku ssącym lub dyszy.	Sprawdź osprzęt, czy nie ma w nim ciał obcych.

## Dane techniczne

Model:.....PC-BS 3038  
 Napięcie zasilające:.....220 - 240 V~, 50 - 60 Hz  
 Pobór mocy: .....600 W  
 Stopień ochrony: ..... II  
 Masa netto: .....ok. 2,30 kg

Zastrzegamy sobie prawo wprowadzania zmian technicznych i projektowych w trakcie ciągłego rozwoju produktu.

## Ogłoszenie zgodności z dyrektywą

Aktualna wersja zakupionego urządzenia jest zgodna z poniższymi europejskimi standardami i dyrektywami:

- Dyrektywa niskonapięciowa (LVD) 2014/35/WE
- Dyrektywa dotycząca zgodności elektromagnetycznej (EMC) 2014/30/WE
- Dyrektywa RoHS 2011/65/UE
- Dyrektywa w sprawie ekoprojektu (ErP) 2009/125/WE
- ROZPORZĄDZENIE KOMISJI w sprawie wymogów dotyczących ekoprojektu dla odkurzaczy (UE) nr 666/2013

## Warunki gwarancji

Przynajmniej 24 miesiące gwarancji na produkt licząc od daty zakupu.

W tym okresie będziemy bezpłatnie usuwać w terminie 14 dni od daty dostarczenia wadliwego sprzętu z kartą gwarancyjną do miejsca zakupu wszystkie uszkodzenia powstałe w tym urządzeniu na skutek wady materiałów lub wadliwego wykonania, naprawiając oraz wymieniając wadliwe części lub (jeśli uznamy za stosowne) wymieniając całe urządzenie na nowe.

Sprzęt do naprawy powinien być dostarczony w komplecie wraz z dowodem zakupu oraz z ważną kartą gwarancyjną do sprzedawcy w miarę możliwości w oryginalnym opakowaniu lub innym odpowiednim dla zabezpieczenia przed uszkodzeniem. W razie braku kompletnego opakowania fabrycznego, ryzyko uszkodzenia sprzętu podczas transportu do i z miejsca zakupu ponosi reklamujący.

Naprawa gwarancyjna nie dotyczy czynności przewidzianych w instrukcji obsługi, do wykonania których zobowiązany jest użytkownik we własnym zakresie i na własny koszt.

## Gwarancja nie obejmuje:

- mechanicznych, termicznych, chemicznych uszkodzeń sprzętu i wywołanych nimi wad,
- uszkodzeń powstałych w wyniku działania sił zewnętrznych takich jak wyładowania atmosferyczne, zmiana napięcia zasilania i innych zdarzeń losowych,



- nieprawidłowego ustawienia wartości napięcia elektrycznego, zasilanie z nieodpowiedniego gniazda zasilania,
- sznurów połączeniowych, sieciowych, żarówek, baterii, akumulatorów,
- uszkodzeń wyrobu powstałych w wyniku niewłaściwego lub niezgodnego z instrukcją jego użytkowania, przechowywania, konserwacji, samowolnego zrywania plomb oraz wszelkich przeróbek i zmian konstrukcyjnych dokonanych przez użytkownika lub osoby niepowołane,
- roszczeń z tytułu parametrów technicznych wyrobu, o ile są one zgodne z podanymi przez producenta,
- prawidłowego zużycia i uszkodzeń, które mają nieistotny wpływ na wartość lub działanie tego urządzenia.

Karta gwarancyjna bez pieczętki sklepu, daty sprzedaży, nie wypełniona, źle wypełniona, ze śladami poprawek, nieczytelna wskutek zniszczenia, bez możliwości ustalenia miejsca sprzedaży oraz dołączonego dowodu zakupu jest nieważna.

Korzystanie z usług gwarancyjnych nie jest możliwe po upływie daty ważności gwarancji. Gwarancja na części lub całe urządzenie, które są wymieniane kończy się, wraz z końcem gwarancji na to urządzenie.

Wszystkie inne roszczenia, wliczając w to odszkodowania są wykluczone chyba, że prawo przewiduje inaczej. Roszczenia wykraczające poza tą umowę nie są uwzględniane przez tą gwarancję.

Gwarancja na sprzedany towar konsumpcyjny nie wyłącza, nie ogranicza ani nie zawiesza uprawnień kupującego wynikających z niezgodności towaru z umową.

Gwarancja oraz zawarte w niej warunki obowiązują na terenie Rzeczypospolitej Polskiej.

Dystrybutor:  
CTC Clatronic Sp. z o.o  
Ul. Brzeska 1  
45-960 Opole

## Usuwanie

### Znaczenie symbolu „Pojemnik na śmieci”



Proszę oszczędzać nasze środowisko, sprzęt elektryczny nie należy do śmieci domowych.

Proszę korzystać z punktów zbiorczych, przewidzianych do dawania sprzętu elektrycznego, i tam proszę oddawać sprzęt elektryczny, którego już nie będą Państwo używać.

Tym sposobem pomagają Państwo unikać potencjalnych następstw niewłaściwego usuwania odpadów, mających wpływ na środowisko i zdrowie ludzi.

Tą drogą przyczyniają się Państwo do ponownego użycia, do recyklingu i do innych form wykorzystania starego sprzętu elektrycznego i elektronicznego.

Informacje, gdzie można zdać sprzęt, otrzymają Państwo w swoich urzędach komunalnych lub w administracji gminy.



## Használati utasítás

Köszönjük, hogy a termékünket választotta. Reméljük, hogy örömet lel majd a készülék használatában.

### A használati útmutatóban található szimbólumok

Az Ön biztonságára vonatkozó utasítások kifejezetten meg vannak különböztetve. Kérjük, mindenképpen ügyeljen ezekre annak érdekében, hogy elkerülje a baleseteket és a készülék károsodását:

#### FIGYELMEZTETÉS:

Egészségét károsító veszélyforrásokra figyelmeztet és rámutat a lehetséges sérülési lehetőségekre.

#### VIGYÁZAT:

Lehetséges veszélyre utal, mely a készülékben vagy más tárgyokban kárt tehet.

#### MEGJEGYZÉS:

Tippeket és információkat emel ki.

## Tartalom

A kezelőelemek áttekintése .....	3
Általános megjegyzések .....	41
A készülékre vonatkozó speciális biztonsági szabályok .....	41
A kezelőelemek áttekintése / A csomag tartalma .....	42
A készülék kicsomagolása .....	42
Használatba vétel .....	42
Teleszkópos szívócső .....	42
Szívófejek .....	43
Elektromos csatlakoztatás .....	43
A készülék be- / kikapcsolása .....	43
Fali rögzítő felszerelése .....	43
A készülék használata .....	43
A használat befejezése .....	43
Karbantartás .....	43
A porgyűjtő kiürítése .....	43
A szűrőrendszer .....	44
Tisztítás .....	45

Hibaelhárítás .....	45
Műszaki adatok .....	45
Megfelelőségi nyilatkozat .....	45
Selejtezés .....	45
A „kuka” piktogram jelentése .....	45

## Általános megjegyzések

A készülék használatba vétele előtt gondosan olvassa végig a használati utasítást, és őrizze meg a garancialevéllel, a pénztári nyugtával és lehetőleg a csomagolókartonnal, ill. az abban lévő béléssanyaggal együtt! Amennyiben a készüléket harmadik személynek adja tovább, a használati útmutatót is adja a készülékhez.

- Kizárólag személyi célra használja a készüléket, és csupán arra, amire való! A készülék nem ipari jellegű használatra készült.
- Ne használja a szabadban! Ne tegye ki erős hőhatásnak, közvetlen napsugárzásnak és nedvességnek (semmi esetre se mártsa folyadékba), és óvja az éles szélektől! Ne használja a készüléket vizes kézzel! Ha a készülék vizes vagy nedves lett, azonnal húzza ki a konnektorból.
- Kapcsolja ki a készüléket és mindig húzza ki a csatlakozót a dugaszoló aljzataból (a csatlakozót, ne pedig a vezetékét húzza), ha nem használja a készüléket, tartozékokat szerel fel rá, tisztítja vagy zavart észlel.
- **Ne működtesse a készüléket felügyelet nélkül!** Mindig kapcsolja ki a készüléket, ha elhagyja a helyiséget! Húzza ki a csatlakozót a dugaszoló aljzataból!
- A készüléket és a hálózati kábelt rendszeresen ellenőrizni kell, hogy nincs-e rajta sérülés jele. Ha sérülést lát rajta, a készüléket nem szabad használni.
- Csak eredeti tartozékokat használjon.
- Gyermekai biztonsága érdekében ne hagyja általuk elérhető helyen a csomagolóelemeket (műanyag zacskó, karton, sztiropor stb.).

#### FIGYELMEZTETÉS:

Kisgyermekeket ne engedjen a fóliával játszani. **Fulladás veszélye állhat fenn!**

## A készülékre vonatkozó speciális biztonsági szabályok

- Ne próbálja saját kezűleg megjavítani a készüléket. Mindig lépjen kapcsolatba szakképzett szerelővel. Ha a villanyvezeték megsérül, a gyártónak, a szerviz ügynökségnek vagy más, hasonlóan képzett személynek kell a javítást végeznie, a veszélyek elkerülése érdekében.

- A készüléket 8 éves és idősebb gyerekek és csökkent fizikai, érzékszervi vagy értelmi képességű személyek és akiknek nincs meg a tapasztalatuk és tudásuk ehhez, csak akkor használhatják, ha felügyelet alatt állnak vagy a készülék biztonságos használatára megtanították őket és megértették az érintett veszélyeket.
- A gyerekek nem játszhatnak a készülékkel.
- A tisztítást és karbantartást gyerekek felügyelet nélkül nem végezhetik.
- Ne szívjon fel a készülékkel nedvességet, ill. folyadékokat!
- Ne szívjon fel forró hamut, hegyes vagy éles tárgyakat!
- Ne használja a készüléket nedves helyiségekben!
- Soha ne porszívózzon filter nélkül! Behelyezés után mindig ellenőrizze, hogy a filter megfelelően fekszik-e fel!
- Működés közben tartsa távol a porszívófejet a hajától, ruházatától és a testrészeitől!
- Tartsa távol a porszívót olyan hőforrásoktól, mint pl. a radiátorok, kályha stb.!

### A kezelőelemek áttekintése / A csomag tartalma

- 1 Szűrőegység nyitó / záró gomb
- 2 Motoregység
- 3 Be / ki kapcsoló (O / I / II)
- 4 Kimeneti szűrő fedele
- 5 Hordozófül
- 6 Hálózati kábel
- 7 Fali rögzítő akasztója
- 8 Porgyűjtő alaplemez
- 9 Porgyűjtő HEPA szűrővel
- 10 Portartály nyitó gomb
- 11 Kefekitoló és visszahúzó kar
- 12 Padló szívófej
- 13 Teleszkópos szívócső kapcsolója
- 14 Teleszkópos szívócső
- 15 Szívócső- vagy szívófej-csatlakozó
- 16 Portartály fedél
- 17 Kefés szívófej
- 18 Résszívófej
- 19 Kemény padló kefe
- 20 Fali rögzítő

### Az ábrán nem szereplő kiegészítők

- 2 × Típlí
- 2 × Csavar

### A készülék kicsomagolása

1. Vegye ki a készüléket a csomagolásból.
2. Ellenőrizze a szállítólevelet, hogy semmi nem hiányzik a csomagból.
3. A veszélyek elkerülése érdekében ellenőrizze a készüléket a lehetséges szállítási sérülések tekintetében.

#### **i** MEGJEGYZÉS:

Bármilyen szállítási sérülés esetén azonnal vegye fel a kapcsolatot a forgalmazóval. Ne használjon sérült készüléket!

### Használatba vétel

#### Teleszkópos szívócső

1. Enyhe csavarással helyezze a teleszkópos szívócsövet a készülék csatlakozójára.

- Lazítsa meg a rögzítő mechanizmust a gombnak (13) a nyíl irányába történő elcsúsztatásával és tartásával.
  - Húzza ki az egyik csövet a másikkól a kívánt hosszúságra.
  - Engedje fel a gombot a csatlakozás rögzítéséhez.
- Szerelje fel a padlószívó fejet, ill. a tartozékok!

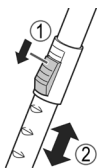

### Szívófejek

- A szívófejeket közvetlenül felhelyezheti a készüléken lévő csatlakozóra, illetve a behelyezett szívócsőbe.
- A szívófejek eltávolításához enyhén elforgatva húzza ki azokat.

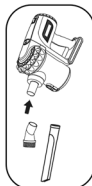

### Padló szívófej (12)

A jobb irányíthatóság érdekében a padló szívófej görgőkkel van felszerelve.

A padló szívófejjel sima felületek és szőnyegek tisztíthatók.

- A kar segítségével tolja ki vagy húzza be a keféket (11).

A fej használatának legjobb módja függ a padló szerkezetétől. A következő felhasználási módokat javasoljuk:

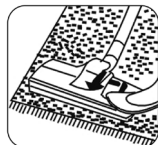

- Kefék nélküli használat: Hosszú szűrő padlóburkolatok porszívózása



- Használat kefékkel: Sima padlók és rövid szűrő szőnyegek porszívózásához

### Kemény padló kefe

Kemény felületek – például parketta, laminált padló, padlólap stb. – kíméletes tisztítás.

### Résszívófej

Sarkok, nyílások és más szűk helyek porszívózásához.

### Kefés szívófej

A por kíméletes eltávolítására kárpitok és matracok nyílásából. Kényesebb felületek, például bútorok és függönyök portalanítására is alkalmas.

### Elektromos csatlakoztatás

- A tápkábel a fali aljzatba való csatlakoztatása előtt ellenőrizze a hálózati feszültség megfelelőségét. Lásd a készülék adattábláján található információkat.
- Csak megfelelően felszerelt fali aljzatba csatlakoztassa a készüléket.

### A készülék be-/kikapcsolása

Kapcsolja be a készüléket az be-/ki kapcsolóval.

- O = Ki
- I = Gyenge szívóerő
- II = Erős szívóerő

### Fali rögzítő felszerelése

#### ⚠ FIGYELMEZTETÉS:

Előzetesen ellenőrizze, hogy nincsenek olyan kábelek a falban a felszerelés helyén, amelyek esetleg megsérülhetnek!

- Mérje ki a fali rögzítő magasságát. Tartsa a porszívót a falhoz a felszerelt teleszkópos szívócsővel és a padló szívóvéggel.
- Tartsa a fali tartót a falhoz a tartón lévő felső és alsó lyukakkal. Jelölje meg a 2 lyukat. Jelölje meg a 2 furat helyét.
- Fúrja ki a furatokat, és helyezze be a mellékelt tipliket.
- Illessze be a csavarokat a fali rögzítőn lévő furatokon keresztül. Tekerje a fali rögzítőt tartó csavarokat a tiplikbe.
- Kézrel húzza meg a csavarokat.

### A készülék használata

- Teljesen csévélje ki a hálózati kábelt.
- Dugja a dugaszt előírászerűen szerelt, érintés-védett konnektorba!
- Kapcsolja be a készüléket a be-/kikapcsolóval. Válassza ki a kívánt sebességet (I vagy II).
- A karral állítsa be a padlószívófejet a padlóburkolatnak megfelelően.
- Porszívózzon egyenletes sebességgel! A porszívót nem kell rányomni a felületre!

#### ⓘ MEGJEGYZÉS:

Ügyeljen a kábel hosszúsága által megszabott hatótávolságra!

### A használat befejezése

- Kapcsolja ki a porszívót a be-és kikapcsoló gombbal és húzza ki a csatlakozót a dugaszoló aljzattól.
- Hagyja a készüléket teljesen kihűlni.
- Amennyiben már felszerelte a fali rögzítőt, akassza fel rá a porszívót.
- Lazán tekerje a hálózati kábelt a fogantyú és a porgyűjtő köré.

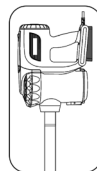

### Karbantartás

#### A porgyűjtő kiürítése

- Húzza ki a hálózati dugaszt a fali elektromos aljzattól.
- Szükség esetén vegye le a készülékről a szívócsövet és a szívófejet.

3. Tartsa a készüléket a porgyűjtő fenéklapjával a szemetes fölé.
4. Üritse ki a porgyűjtőt. Nyomja meg a (10) gombot az alsó panel kinyitására.
5. Ezután zárja be újra az alaplemezt. Ez működésbe hozza a porgyűjtőn lévő rezeszt.



### A szűrőrendszer

A készülék 3 szűrővel van ellátva. Az általános porzsákrendszer egy átlátszó porgyűjtőre lett kicserélve. A gyűjtő nagyobb áramlási sebessége lehetővé teszi a nehéz szennyeződések és a kisebb lebegő részecskék elkülönítését a „beszívott levegőtől”.

Ezért nincs szükség porzsákok vásárlására.

A szűrőrendszert adott időközönként meg kell tisztítani.

#### ⚠ VIGYÁZAT:

- Ne mossa ki a szűrőt mosógépben.
- Ne használjon hajszárítót a szárításhoz.
- A készüléket csakis akkor helyezze újra üzembe, ha valamennyi szűrő teljesen megszáradt és a helyére került.

### A szűrőegység

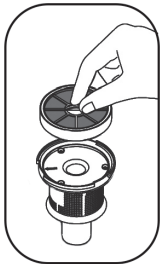

A szűrőegység a következő elemekből áll:

- HEPA szűrő
- Durva szűrő

A szűrőegység tisztítása:

1. A fent leírt módon ürítse ki a portartályt. (1-5. lépés)
2. Távolítsa el a szűrőegységet a motoregységről. Nyomja meg ehhez a szűrőegység nyitógombját (1).

### 3. A szűrőegység szétszerelése

- 3.1 Nyissa ki a portartály fedelét enyhén az óra járásával ellentétesen forgatva, és távolítsa el.
- 3.2 Távolítsa el a szűrőegységet kihúzva azt a HEPA szűrő fogantyújánál fogva. Válassza szét a HEPA szűrőt és a durva szűrőt.



4. Kefével tisztítsa meg a HEPA szűrőt. Erős lerakódás esetén folyó víz alatt tisztítsa ki a szűrőket.
5. Visszahelyezés előtt teljesen szárítsa meg a szűrőket.
6. Nedves ruhával törölje át, és utána törölje szárazra a porgyűjtőt.

#### ⓘ MEGJEGYZÉS:

Ha a portartó a használat során elszíneződik vagy mattá válik, az normális, és nem jelent hibát.

### 7. A szűrőegység összeszerelése

- 7.1 Tegye be a durva szűrőt a portartályba. A ➡ szimbólumnak a szívóvég csatlakozó irányába kell állnia. Figyeljen a portartályon és a durva szűrőn lévő hornyokra.
- 7.2 Helyezze a HEPA szűrőt a durva szűrőre.

#### ⚠ VIGYÁZAT:

Ha nem szorítja rá a szűrőket, a motorba por kerülhet, ami károsíthatja azt.

- 7.3 A ⬇ jelölés a porszűrő fedelén található. A fedelet úgy tegye fel, hogy a ⬇ jelölés a ⬆ szimbólum felett legyen az átlátszó portartályon. Fordítsa a fedelet a ⬆ irányába a lezáráshoz.
8. Tegye vissza a portartályt a motorházra. Helyezze először a portartály hornyát a motorház aljára. Ezután hallhatóan kattintsa be a szűrőegységet felül.

### Kibocsátófilter

A porszívónak van még egy kibocsátófiltere is. A szűrő fedele a készülék hátoldalán található.

1. Fordítsa az óramutató járásával ellentétes irányba a fedelet. A zár szimbólumok a fedélen is megjelennek.
2. Vegye ki a nem szőtt anyagból készült szűrőbetétét és mossa ki.
3. Mielőtt visszahelyezi a készülékbe, hagyja a fent említett szűrőbetétet a szabad levegőn teljesen megszáradni.
4. Zárja le a kimeneti szűrőt a fedéllel. Fordítsa el a óra járásával megegyező irányba, amíg nem rögzül a készülékhez.

# Tisztítás

## FIGYELMEZTETÉS:

- Minden tisztítás előtt húzza ki a csatlakozót a konnektorból.
- A készüléket semmiképpen ne merítse vízbe tisztítás közben. Ez elektromos áramütést vagy tüzet okozhat.

## VIGYÁZAT:

- Ne használjon drótkéfét vagy más súroló hatású tárgyat.
- Ne használjon agresszív vagy súroló hatású tisztítószert.
- A készülékházat puha, száraz kendővel tisztítsuk tisztítószert hozzáadása nélkül.
- A szűrők tisztítása előtt olvassa el a „Karbantartás” című fejezetet.

## Hibaelhárítás

Probléma	Lehetséges ok	Elhárítás
A készülék nem működik.	A készülék nincs csatlakoztatva a hálózatba.	Ellenőrizze a hálózati csatlakozást. Ellenőrizze a kapcsoló állását.
	Gyenge szívóerő.	A porgyűjtő megtelt. A szűrők szennyezettek.
	A szívócsőbe vagy a szívófejbe valami beszorult.	Ellenőrizze, hogy nem szorult-e be valami a tartozékba.

## Műszaki adatok

Modell:.....PC-BS 3038  
Feszültségellátás: .....220 - 240 V~, 50 - 60 Hz  
Teljesítményfelvétel:.....600 W  
Védelmi osztály:.....II  
Nettó súly: .....kb. 2,30 kg

A műszaki és kivitelezési módosítások jogát a folyamatos termékfejlesztés miatt fenntartjuk.

## Megfelelőségi nyilatkozat

A készülék megfelel az alábbi európai szabványok és irányelvek a gyártás pillanatában érvényes változatainak:

- 2014/35/EK kisfeszültségű készülékekre vonatkozó irányelv (LVD)
- 2014/30/EK elektromágneses kompatibilitásra (EMC) vonatkozó irányelv
- 2011/65/EU RoHS irányelv
- Környezetbarát tervezési irányelvek (ErP) 2009/125/EK
- Környezetbarát tervezési követelmények a porszívókhoz - A TANÁCS ÁLTAL ELFOGADOTT IRÁNYELV (EU) SZ. 666/2013

## Selejtezés

### A „kuka” piktogram jelentése



Kímélje környezetünket, az elektromos készülékek nem a háztartási szemétként való!

Használja az elektromos készülékek ártalmatlanítására kijelölt gyűjtőhelyeket, ott adja le azokat az elektromos készülékeit, amelyeket többé már nem kíván használni!

Ezzel segítséget nyújt ahhoz, hogy elkerülhetők legyenek azok a hatások, amelyeket a helytelen „szemétre dobás” gyakorolhat a környezetre és az emberi egészségre.

Ezzel hozzájárul az újrahasznosításhoz, a recyclinghoz és a kiöregedett elektromos és elektronikus készülékek értékesítésének egyéb formáihoz.

Az önkormányzatoknál vagy a polgármesteri hivatalokban tájékoztatást kaphat arról, hogy hova viheti a kiselejtezett készülékeket.

## Руководство по эксплуатации

Благодарим за покупку нашего изделия. Мы надеемся, что вы с удовольствием будете пользоваться им.

### Символы, используемые в этих инструкциях

Важная для вас информация обозначается специальным образом. Необходимо соблюдать эти инструкции по избежанию несчастных случаев или повреждения прибора.

#### ПРЕДУПРЕЖДЕНИЕ:

Предупреждает об опасности для здоровья и возможном риске получения травмы.

#### ВНИМАНИЕ:

Указывает на возможную опасность для изделия и других окружающих предметов.

#### ПРИМЕЧАНИЯ:

Дает советы и информацию.

## Содержание

Обзор деталей прибора.....	3
Общая информация .....	46
Специальные указания по безопасности для этого прибора.....	46
Обзор деталей прибора/Комплект поставки .....	47
Распаковка устройства.....	48
Начало работы .....	48
Телескопическая всасывающая труба .....	48
Насадки .....	48
Электрическое подключение .....	48
Включение / выключение прибора.....	48
Монтаж настенного держателя .....	48
Использование прибора .....	48
Закончить пользование прибором .....	49
Обслуживание .....	49
Опустошение пылесборника.....	49
Система фильтров .....	49
Чистка .....	50
Поиск и устранение неисправностей .....	50

Технические данные .....	51
Замечание о соответствии директивам .....	51
Утилизация .....	51
Значение символа «корзина» .....	51

## Общая информация

Перед началом эксплуатации прибора внимательно прочитайте прилагаемую инструкцию по эксплуатации и сохраните ее в надежном месте, вместе с гарантийным талоном, кассовым чеком и, по возможности, картонной коробкой с упаковочным материалом. Если даете кому-либо попользоваться прибором, обязательно дайте в придачу данную инструкцию по эксплуатации.

- Пользуйтесь прибором только частным образом и по назначению. Прибор не предназначен для коммерческого использования.
- Не пользуйтесь прибором под открытым небом. Предхраняйте прибор от жары, прямых солнечных лучей, влажности (ни в коем случае не погружайте его в воду) и ударов об острые углы. Не прикасайтесь к прибору влажными руками. Если прибор увлажнился или намоч, тут же выньте вилку из розетки.
- После эксплуатации, монтаже принадлежностей, чистке или поломке прибора всегда вынимайте вилку из розетки (тяните за вилку, а не за кабель).
- Не оставляйте устройство без надзора во время работы. Обязательно выключайте устройство, если покидаете помещение. Извлекайте вилку из розетки.
- Прибор и кабель сетевого питания необходимо регулярно обследовать на наличие следов повреждения. При обнаружении повреждения пользоваться прибором запрещается.
- Используйте только оригинальные запчасти.
- Из соображений безопасности для детей не оставляйте лежать упаковку (пластиковые мешки, картон, пенопласт и т.д.) без присмотра.

#### ПРЕДУПРЕЖДЕНИЕ:

Не позволяйте детям играть с полиэтиленовой пленкой. **Опасность удушья!**

## Специальные указания по безопасности для этого прибора

- Не пытайтесь отремонтировать устройство самостоятельно. Обязательно свяжитесь с авторизованным мастером. При повреждении сетевого шнура, во избежание опасности поражения электрическим током, шнур следует заменить у

изготовителя, сервисного представителя или других квалифицированных лиц.

- Этим прибором могут пользоваться дети старше 8 лет и лица с ограниченными физическими, осязательными и психическими способностями или не имеющие опыта или знаний, если они находятся под надзором или проинструктированы в отношении безопасного пользования прибором и знают о связанных с этим опасностях.
- Не позволяйте детям играть с прибором.
- Чистка и уход за прибором не должны проводиться детьми без надзора.
- Не всасывайте жидкости!
- Не всасывайте горячий пепел или остроконечные или острые предметы!
- Не используйте устройство в сырых помещениях!
- Никогда не используйте устройство без фильтра. Проверьте, правильно ли вставлен фильтр!
- Во время использования держите волосы, одежду и части тела подальше от всасывающего сопла!
- Не приближайте пылесос к источникам тепла, таким как батареи отопления, печи и т. д.!

#### Обзор деталей прибора/ Комплект поставки

- 1 Кнопка разблокировки/блокировки блока фильтрации
- 2 Блок двигателя
- 3 Переключатель вкл./выкл. (O/II/III)
- 4 Крышка выпускного фильтра
- 5 Ручка для переноски
- 6 Сетевой шнур
- 7 Крюк для настенного держателя
- 8 Основание пылесборника
- 9 Пылесборник с фильтром HEPA
- 10 Кнопка для открытия контейнера пыли
- 11 Рычажок для выдвижения щеток и отведения их назад

- 12 Насадка для пола
- 13 Ползунок для телескопической всасывающей трубы
- 14 Телескопическая всасывающая труба
- 15 Соединитель для всасывающей трубы или насадок
- 16 Крышка контейнера пыли
- 17 Насадка со щеткой
- 18 Щелевая насадка
- 19 Щетка для твердого пола
- 20 Настенный держатель

#### Не показанные принадлежности

- 2× Дюбель
- 2× Винт

## Распаковка устройства

1. Выньте устройство из его упаковки.
2. Проверьте наличие всех компонентов комплекта поставки.
3. Проверьте устройство на наличие каких-либо повреждений при транспортировке для того, чтобы избежать опасных ситуаций.

### ПРИМЕЧАНИЯ:

В случае каких-либо повреждений при транспортировке обратитесь к вашему продавцу немедленно. Не пользуйтесь поврежденным устройством!

## Начало работы

### Телескопическая всасывающая труба

1. С легким вращением установите телескопическую трубку всасывания в соединитель прибора.
  2. Сдвиньте в направлении стрелки и удерживайте ползунок (13) чтобы отключить механизм блокировки.
  3. Выдвиньте трубу на требуемое расстояние.
  4. Отпустите ползунок, чтобы зафиксировать трубу.
- Затем установите насадку для пола и/или другие аксессуары.

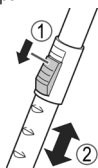

### Насадки

- Насадки можно подсоединять как непосредственно к соединителю на устройстве, так и к уже установленной всасывающей трубе.
- Для отсоединения насадок вытяните их, слегка поворачивая.

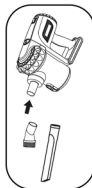

### Насадка для пола (12)

Насадка для пола снабжена роликами для облегчения скольжения.

С помощью насадки для пола можно чистить гладкие поверхности и ковры.

- Рычажком (11) можно поворачивать щетки наружу или внутрь.

Максимальная эффективность аппарата зависит от текстуры половой поверхности. Наши рекомендации заключаются в следующем.

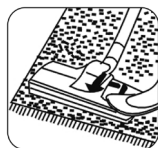

- Использование без щеток: Для чистки пылесосом половых покрытий с высоким ворсом.



- Использование со щетками: Для чистки пылесосом гладких полов и ковров с коротким ворсом.

### Щетка для твердого пола

Для мягкой очистки твердых поверхностей, таких, как паркет, ламинат, плитка и пр.

### Щелевая насадка

Удаление пыли из углов, соединений и стыков.

### Насадка со щеткой

Аккуратное удаление пыли из щелей в обивке и матрацах. Также подходит для удаления пыли с чувствительных поверхностей, например, с мебели или штор.

### Электрическое подключение

- Перед подключением вилки сетевого шнура в розетку сети электропитания убедитесь, что напряжение в сети соответствует характеристикам устройства. См. данные на паспортной табличке устройства.
- Подключайте устройство только к сертифицированной настенной розетке.

### Включение / выключение прибора

Включите прибор переключателем вкл. / выкл.

**O** = Выключено

**I** = Малая мощность всасывания

**II** = Высокая мощность всасывания

### Монтаж настенного держателя

#### ⚠ ПРЕДУПРЕЖДЕНИЕ:

Предварительно убедитесь в отсутствии в стене кабелей (провода), которые могут быть повреждены!

1. Измерьте высоту для монтажа настенного держателя. Храните пылесос вдоль стены после сборки с телескопической трубкой всасывания и насадкой для пола.
2. Прикрепите настенный держатель к стене в двух просверленных отверстиях сверху держателя. Отметьте 2 отверстия. Отметьте 2 места для высверливания отверстий.
3. Просверлите отверстия и вставьте в стену дюбели.
4. Вставьте винты через отверстия в настенном держателе. Вверните винты с настенным держателем в дюбели.
5. Затяните шурупы вручную.

### Использование прибора

1. Полностью размотайте сетевой шнур.



2. Вставьте вилку электропитания в правильно установленную электрическую розетку.
3. Включите устройство с помощью переключателя вкл. / выкл. Выберите настройку на нужную скорость (I или II).
4. С помощью рычага отрегулируйте насадку для пола в зависимости от напольного покрытия.
5. Проводите чистку с постоянной скоростью. Не требуется прилагать значительного усилия.

#### **i ПРИМЕЧАНИЯ:**

Обратите внимание на расстояние, которое обеспечивается длиной шнура!

#### **Закончить пользование прибором**

1. Выключите пылесос переключателем вкл. / выкл. и извлеките вилку из электрической розетки.
2. Обеспечьте полное остывание устройства.
3. После монтажа настенного держателя повесьте на него пылесос.
4. Можно свободно обмотать сетевой шнур вокруг ручки и пылесборника.

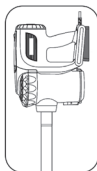

### **Обслуживание**

#### **Опустошение пылесборника**

1. Выключите вилку из сетевой розетки.
2. При необходимости удалите с устройства всасывающую трубу или насадку.
3. Держите устройство так, чтобы нижняя панель пылесборника располагалась над мусорным ведром.
4. Опорожните пылесборник. Нажмите кнопку (10), чтобы открыть нижнюю панель.
5. Затем закройте основание. Защелка пылесборника должна зафиксироваться.



#### **Система фильтров**

В устройстве предусмотрено 3 фильтра. Обычная система с мешком для сбора пыли была заменена на прозрачный пылесборник. Более высокая скорость сбора пыли позволяет разделять тяжелую пыль и малейшие частицы в засасываемом воздухе.

Таким образом, отсутствует необходимость покупать мешки.

Фильтры требуют периодической очистки.

#### **△ ВНИМАНИЕ:**

- Запрещается мыть фильтр в стиральной машине.
- Запрещается использовать фен для сушки.
- Возвращать устройство в работу можно в том случае, если все фильтры абсолютно сухие и правильно собраны.

#### **Блок фильтров**

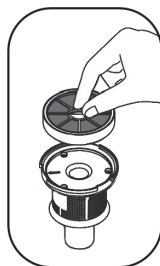

Блок фильтров включает в себя следующее:

- Фильтр HEPA
- Фильтр грубой очистки

Для очистки блока фильтров выполните следующее:

1. Опорожните емкость для пыли согласно приведенным выше инструкциям. (Шаг 1-5)
2. Отделите блок фильтра от блока двигателя. Для этого нажмите кнопку разблокировки блока фильтра (1).
3. **Разберите блок фильтров**

- 3.1 Откройте крышку контейнера пыли, слегка повернув её против часовой стрелки, и снимите её.
- 3.2 Снимите блок фильтра, вытянув его наружу за ручку фильтра HEPA. Отделите фильтр HEPA от фильтра грубой очистки.



4. Высокоэффективный сухой воздушный фильтр можно прочистить щеткой. В случае сильного загрязнения промойте фильтры под проточной водой.
5. Дайте фильтрам полностью высохнуть перед установкой на место!
6. Протрите пылесборник влажной тканью, затем вытрите насухо.

#### **i ПРИМЕЧАНИЯ:**



Обесцвечивание / потускнение контейнера для пыли в процессе эксплуатации – нормальное явление, не являющееся дефектом.

#### **7. Сборка блока фильтров**

- 7.1 Поставьте фильтр грубой очистки в контейнер пыли. Символ  должен быть выровнен в направлении символа соединения вставок насадки. Обратите внимание на метки на контейнере пыли и фильтре грубой очистки.
- 7.2 Поставьте фильтр HEPA в фильтр грубой очистки.

#### **△ ВНИМАНИЕ:**

Если не затянуть фильтры, в двигатель попадет грязь. Это может привести к повреждению мотора.

- 7.3 Маркировка  находится на крышке пылевого фильтра. Поставьте крышку так, чтобы маркировка  была выше символа  на прозрачном

контейнере пыли. Поверните крышку в направлении  для её фиксации.

8. Снова присоедините контейнер пыли к корпусу двигателя. Вставьте защелку контейнера пыли сначала в нижней части корпуса двигателя. Затем защелкните блок фильтра сверху со слышимым щелчком.

### Выпускной фильтр

Прибор также имеет выпускной фильтр. Крышка фильтра располагается в задней части устройства.

1. Поверните крышку против часовой стрелки. Символы блокировки также нанесены на крышку.
2. Удалите фильтр из нетканого материала и промойте его.
3. Полностью просушите фильтр из нетканого материала на воздухе, а затем снова вставьте его в устройство.
4. Закройте крышкой выпускной фильтр. Поворачивайте по часовой стрелке, пока он не будет зафиксирован на устройстве.

## Чистка



### ПРЕДУПРЕЖДЕНИЕ:

- Перед очисткой извлеките вилку из розетки.
- Ни при каких обстоятельствах не допускайте погружения устройства в воду с целью очистки. Иначе возможен удар электрическим током или возгорание.

### ВНИМАНИЕ:

- Не применяйте проволочную щетку или абразивные материалы.
- Не используйте кислоты или абразивные чистящие средства.
- Очистите корпус мягкой сухой тканью без чистящих средств.
- Для очистки фильтров прочитайте главу «Обслуживание».

### Поиск и устранение неисправностей

Проблема	Возможная причина	Способ устранения
Устройство не работает.	К устройству не подключено электропитание.	Проверьте подключение к сети электропитания.
		Проверьте положение переключателя.
Малая мощность всасывания.	Пылесборник переполнен.	Опустошите пылесборник.
	Грязные фильтры.	Очистите фильтры, как указано в разделе «Обслуживание».
		 <b>ВНИМАНИЕ:</b> Возобновление работы может быть только с сухими фильтрами.
Посторонний предмет находится во всасывающей трубе или в насадке.	Проверьте эти принадлежности на посторонние предметы.	

## Технические данные

Модель: .....PC-BS 3038  
Электропитание: ..... 220 - 240 В~, 50 - 60 Гц  
Потребляемая мощность: ..... 600 ватт  
Класс защиты: ..... II  
Вес без упаковки: ..... прикл. 2,30 кг

Сохранено право на технические и конструкционные изменения в рамках продолжающейся разработки продукта.

## Замечание о соответствии директивам

Устройство соответствует европейским стандартам и директивам в редакции, действительной на момент доставки устройства:

- Низковольтное оборудование 2014/35/EC
- Директива по электромагнитной совместимости (ЭМС) 2014/30/EC
- Директива RoHS 2011/65/EU
- Директива по экодизайну 2009/125/EC
- Требования по экодизайну для пылесосов ПОСТА-НОВЛЕНИЕ СОВЕТА (ЕС) № 666/2013

## Утилизация

### Значение символа «корзина»



Защита окружающей среды: не допускается утилизация электроприборов вместе с бытовыми отходами.

Утилизация устаревшей техники и неисправных электроприборов производится в городских приёмных пунктах.

Не допускайте неправильной утилизации отходов. Это наносит вред окружающей среде и оказывает негативное воздействие на здоровье людей.

Оказывайте содействие программе утилизации и другим формам переработки электронной и электрической техники.

Информацию о пунктах утилизации бытовой техники можно получить в местных органах власти.

## التخلص من الجهاز

معنى رمز "صندوق القمامة"

حماية بيئتنا: يجب عدم التخلص من المعدات الكهربائية في سلة النفايات المنزلية.

تخلص من الأجهزة الكهربائية القديمة أو المعيبة من خلال نقاط تجميع البلدية.



يُرجى المساعدة في تجنب الآثار البيئية والصحية المحتملة الناتجة عن التخلص من النفايات بطريقة غير صحيحة.

سيسهم ذلك في عملية إعادة التدوير وغيرها من الأساليب التي يمكن من خلالها إعادة استخدام المعدات الكهربائية والإلكترونية.

يمكن الحصول على المعلومات المتعلقة بالأماكن التي يمكن التخلص من المعدات بها من خلال السلطة المحلية

6. امسح مُجمَع الغبار باستخدام قطعة قماش مبللة ثم امسحها لتجف.

#### ملاحظة:





تغير / انطفاء لون حاوية الغبار بسبب الاستخدام أمر طبيعي ولا يعد عيبًا أو تلفًا.

#### 7. تجميع وحدة الفلتر

- 7.1 ضع مرشّح القطع الخشنة في وعاء الأتربة. يجب أن يكون رمز  في محاذاة اتجاه وصل حلقات الفوهة. انتبه إلى الأسنان في وعاء الأتربة ومرشّح المواد القطع الخشنة.
- 7.2 ضع مرشح HEPA على مرشّح القطع الخشنة.

#### ⚠ تنبيه:

إن لم تحكّم ربط الفلاتر، يكون المحرك معرضًا لدخول الأتربة فيه. وهذا يلحق أضرارًا بالمحرك.

7.3 تظهر العلامة  على غطاء مرشح الغبار ضع الغطاء بحيث تظهر العلامة  أعلى رمز  على وعاء الأتربة الشفافة. لُف الغطاء باتجاه  لنقله.

8. أعد تركيب وعاء الأتربة مميّت المحرك. أدخل سن وعاء الأتربة أولاً أسفل مبيّت المحرك، ثم أغلق وحدة الترشيح في الأعلى حتى تصدر صوت نقرة مسموعة.

#### مرشح الإخراج

تم تزويد الجهاز أيضًا بمرشح إخراج. يقع غطاء الفلتر في ظهر الجهاز.

1. لف الغطاء عكس عقارب الساعة. ستظهر صورة رموز القفل على الغطاء.
2. انزع الفلتر غير المنسوج واغسله.
3. دع الفلتر غير المنسوج جاف تمامًا في الهواء، قبل إعادة إدخاله في الجهاز.
4. غطّ فلتر العادم بالغطاء. لفها باتجاه عكس عقارب الساعة حتى يكتمل ربطها بالجهاز.

## التنظيف

### ⚠ تحذير:

- أزل كبل التوصيل الرئيسي من المقبس قبل التنظيف.
- يجب عدم غمر الجهاز في الماء تحت أي ظرف من الظروف لأغراض التنظيف. وإلا فقد يؤدي ذلك إلى حدوث صدمة كهربائية أو نشوب حريق.

### البيانات الفنية

الموديل: PC-BS 3038.....  
مصدر الطاقة: 220 - 240 فولت~ 50 - 60 هرتز  
استهلاك الطاقة: .....  
600 وات  
فئة الحماية: II .....  
الوزن الصافي: .....  
2,30 كجم تقريبًا  
نحتفظ بالحق في إجراء تغييرات فنية وتصميمية في سياق التطوير المستمر لمُنتجاتنا.

### إشعار مطابقة التوجيه

- يلبي الجهاز المعايير والتوجيهات الأوروبية في النسخة الحالية عند التسليم:
- توجيهات الجهد الكهربائي المنخفض (LVD) 2014/35/EU
  - التشريعات الخاصة بالتوافقية الكهرومغناطيسية، التوجيه رقم 2014/30/EU
  - التوجيه الخاص بحظر المواد الخطرة 2011/65/EU
  - توجيه التصميم البيئي (ErP) 2009/125/EC
  - متطلبات التصميم البيئي الخاص بالماكنس الكهربائية، لائحة المفوضية الأوروبية (الاتحاد الأوروبي) رقم 666/2013

#### ⚠ تنبيه:

- لا تستخدم فرشاة سلك أو أي مواد كاشطة.
- لا تستخدم أي مطهرات حمضية أو كاشطة.
- نظف المبيّت باستخدام قطعة قماش رطبة وناعمة دون إضافات.
- لتنظيف الفلاتر، اقرأ فصل "الصيانة".

### استكشاف الأخطاء وإصلاحها

المشكلة	السبب المحتمل	العلاج
الجهاز لا يعمل.	الجهاز غير متصل بالتيار الكهربائي.	تحقق من التوصيل بالموصل الرئيسي. اتحقق من وضع المفتاح.
اقوة شفط ضعيفة.	مُجمَع الغبار ممتلئ. المرشحات متسخة.	قم بتفريغ مُجمَع الغبار. نظف المرشحات كما هو موضح في قسم "الصيانة".
		⚠ تنبيه: قم بإعادة التشغيل فقط عندما تكون المرشحات جافة.
	يوجد جسم غريب في أنبوب الشفط أو الفوهة.	افحص الملحقات لاحتتمال وجود أجسام غريبة.

## الفوهة الفرشاة

مخصصة لإزالة الأتربة من الشقوق في المفروشات والمراتب بعناية. مناسبة كذلك لإزالة الغبار من الأسطح الحساسة مثل الأثاث أو الستائر.

## التوصيل الكهربائي

- قبل توصيل القابس بالمقبس الموجود بالجدار، عليك التحقق من ملاءمة الجهد الكهربائي الخاص بالماكز الرئيسي. ارجع إلى المعلومات المذكورة على لوحة التصنيف الخاصة بالجهاز.
- لا توصل الجهاز إلا بمقبس جدار ملائم.

## تشغيل الجهاز وإيقاف تشغيله

شغلّ الجهاز بمفتاح التشغيل / الإيقاف.

O	= إيقاف التشغيل
I	= قوة امتصاص منخفضة
II	= قوة امتصاص عالية

## تجميع الحامل الحائطي



حذير:

تأكد مسبقاً مما إذا كانت هناك كابلات في الجدار يمكن أن تتضرر!

- قِس ارتفاع الحامل الحائطي. ضع الممكنة مقابل الحائط بعد تجميعها بالكامل مع أنبوب الشفط المتداخل وفوهة الأرضية.
- ضع الحامل الحائطي مقابل الحائط بحيث تكون الفتحتان أعلى وأسفل الحامل. علّم مواضع الفتحتين.
- انقب الفتحات وأدخل الدسارات في الحائط.
- أدخل البراغي عبر فتحات الحامل الحائطي. اربط البراغي مع الحامل الحائطي في الدسار.
- أحكم ربط المسامير يدويًا.

## استخدام الجهاز

- فك سلك الكهرباء بالكامل.
- أدخل القابس الرئيسي في مقبس الطاقة بصورة صحيحة.
- شغل الجهاز عبر مفتاح التشغيل / إيقاف التشغيل. اختر السرعة المطلوبة (I أو II).
- اضبط فوهة الأرضية مع الذراع استناداً إلى غطاء الأرضية.
- قم بالتنظيف بسرعة ثابتة. ليس هناك حاجة لممارسة الضغط.

## ملاحظة:

يجب الاهتمام بالنطاق الذي يمكن أن يغطيه طول الكابل!

## نهاية العملية

- أوقف تشغيل الممكنة من خلال المفتاح تشغيل / إيقاف التشغيل وإخراج القابس من المقبس.
- دع الجهاز يبرد تمامًا.
- إن كنت قد ثبت الحامل الحائطي بالفعل، علّق الممكنة.
- يمكنك لف سلك الكهرباء مع مراعاة عدم شدة حول المقبض ومجمّع الأتربة.

## الصيانة

### تفريغ مُجمّع الغبار

- افصل قابس التغذية الكهربائية من مقبس الحائط.
- وإذا لزم الأمر، انزع أنبوب الشفط أو ملحق الفوهة من الجهاز.
- ضع الجهاز مع اللوحة القاعدية لمجمّع الأتربة فوق وعاء الأتربة.
- أفرغ محتويات مجمّع الأتربة. اضغط على زر (10) لفتح اللوحة السفلية.
- ثم اغلق لوح القاعدة مرة أخرى. يجب أن يتعشق قفل مجمّع الأتربة.



### نظام الفلتر

يتميز الجهاز الخاص بك بأنه يضم 3 مرشحات حيث تم استبدال نظام حقيبة جمع الأتربة الشائعة بمجمّع الغبار الشفاف. تسمح سرعة التدفق المرتفعة للمُجمّع بفصل الأتربة الكثيفة والجزيئات السائبة الأصغر حجمًا من "الجزيئات الممتصة في الهواء".

ولذا، من غير الضروري شراء الحقائق الخاصة بجمع الأتربة.

يجب تنظيف الفلتر بصفة دورية.



تنبيه:

- لا تغمّس المرشح مطلقًا في الغسالة الآلية.
- لا تستخدم مُجفف الشعر في تجفيف الجهاز.
- أعد تشغيل الجهاز بعد جفاف الفلاتر كلها تمامًا وتجميعها جميعًا صحيحًا.

### وحدة الفلتر

تتكون وحدة الفلتر من:

- مرشح HEPA
- الفلتر الخشن

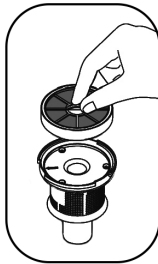

اتبع ما يلي لتنظيف وحدة الفلتر:

- قم بتفريغ وعاء الغبار على النحو الموصوف أعلاه. (الخطوات 1-5)
- افصل وحدة الترشيح عن وحدة المحرك. وللقيام بذلك، اضغط على زر فتح وحدة الترشيح (1).
- تفكيك وحدة الفلتر



- افتح غطاء وعاء الأتربة عبر لفه قليلاً بعكس عقارب الساعة وأزله.
- وحدة الترشيح بسحبها نحو الخارج باستخدام مقبض مرشح HEPA. افصل مرشح HEPA من مرشح القطع الخشنة.
- يمكنك تنظيف فلتر HEPA. في حالات الاتساق الشديد، نظّف الفلاتر تحت ماء نظيف.
- اترك المرشحات بالهواء ليجري تجفيفها بالكامل قبل إعادة تركيبها!

- لا تقم بامتصاص السوائل!
- لا تقم بامتصاص الرّماد الساخن أو المواد الحادة أو المسننة!
- لا تستخدم الجهاز في غرف رطبة!
- لا تستخدم الجهاز بدون المرشح. تحقق من إدخال المرشح بطريقة صحيحة!
- يجب أن يكون الشعر، والملابس وأطراف الجسم بعيدة عن فوهة المكنسة أثناء الاستخدام!
- احتفظ بالمكنسة بعيداً عن مصادر الحرارة مثل أجهزة التدفئة والأفران، وغيرها!

#### نظرة عامة على المكونات / نطاق التسليم

- 1 زر فتح / إقفال وحدة الترشيح
- 2 وحدة المحرك
- 3 مفتاح التشغيل / إيقاف التشغيل (III/O)
- 4 غطاء فتر العادم
- 5 مقبض للحمل
- 6 سلك الكهرباء
- 7 خطاف الحامل الحائطي
- 8 لوح قاعدة مُجمّع الغبار
- 9 مُجمّع الغبار المزود بمرشح HEPA
- 10 زر لفتح وعاء الأتربة
- 11 ذراع لتطويل الفرش وتقصيرها
- 12 فوهة للأرضية
- 13 مزلاق أنبوب الامتصاص التلسكوبي
- 14 أنبوب امتصاص تلسكوبي
- 15 موصل لأنبوب الشفط أو ملحقات الفوهة
- 16 غطاء وعاء الأتربة
- 17 فوهة فرشاة
- 18 فوهة شقية
- 19 فرشاة للأسطح الخشنة
- 20 حامل حائطي

#### بدء التشغيل

##### أنبوب امتصاص تلسكوبي

1. ضع المكنسة مقابل المقابض بعد تجميعها بالكامل مع أنبوب الشفط المتداخل وفوهة الأرضية.
  2. فك آلية القفل من خلال الضغط على الزر (13) مع الاستمرار في اتجاه السهم.
  3. أخرج أنبوب واحد من الآخر حسب الطول المنشود.
  4. حرر الزر لقفل الوصلة.
- ثم جُمع فوهة الأرضية و / أو الملحقات.

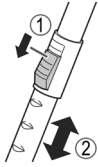

##### مرفقات الفوهة

- يمكن توصيل مرفقات الفوهة مباشرة إلى موصل الجهاز وكذلك إلى أنبوب الشفط المثبت سلفاً.
- لفصل مرفقات الفوهة، اسحبها مع لفها ببطء.

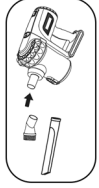

##### فوهة الأرضيات (12)

- تم تزويد فوهة الأرضيات ببيكرات لتسهيل التوجيه. يمكنك تنظيف الأسطح الناعمة والسجاد باستخدام فوهة الأرضيات.
- اضبط الفرش للخارج أو للداخل باستخدام الذراع (11).
- يعتمد الاستخدام الأمثل للجهاز على نسيج غطاء الأرضية. إننا نوصي بالاستخدام التالي:



- استخدام المكنسة دون الفرش: لتنظيف أغشية الأرضيات كثيفة الوبر



- استخدام المكنسة بالفرش: لتنظيف الأرضيات الناعمة والسجاد قليل الوبر

##### فرشاة للأسطح الخشنة

لتنظيف اللطيف للأسطح الصلبة مثل الباركيه والصفائح والبلاط وغيرها.

##### الفوهة الشقية

مخصصة لشفط الأتربة من الزوايا والمفاصل والمساحات الضيقة.

#### تفريغ محتويات الجهاز

1. أزل الجهاز من عبوته.
2. تحقق من نطاق التسليم للتأكد من اكتماله.
3. افحص الجهاز للتحقق من عدم وجود أي تلف حدث أثناء النقل وللحيلولة دون وقوع مخاطر.

##### ملاحظة:

في حالة وجود أي تلف حدث أثناء النقل، اتصل بوكيلك على الفور. يجب عدم استخدام الجهاز تالفاً!

## دليل التعليمات

شكراً لك على اختيارك منتجنا، نأمل أن تستمتع باستخدام الجهاز.

### رموز تعليمات الاستخدام

تم وضع علامات على هذه المعلومات الهامة خصيصاً للحفاظ على سلامتك. من الضروري الامتثال لهذه التعليمات لتجنب وقوع حوادث ومنع إلحاق تلف بالجهاز:

#### تحذير:

يحذرك هذا الرمز من الإصابة بمخاطر على صحتك ويشير إلى وجود مخاطر محتملة للتعرض للإصابة.

#### تنبيه:

يشير هذا الرمز إلى وجود مخاطر محتملة قد يتعرض لها الجهاز أو أشياء أخرى.

#### ملاحظة:

يلقي هذا الرمز الضوء على النصائح والمعلومات.

## المحتويات

3	نظرة عامة على المكونات
56	تعليمات عامة
56	تعليمات السلامة الخاصة بهذا الجهاز
55	نظرة عامة على المكونات / نطاق التسليم
55	تفريغ محتويات الجهاز
55	بدء التشغيل
55	أنبوب امتصاص لتسكوبي
55	مرفقات الفوهة
54	التوصيل الكهربائي
54	تشغيل الجهاز وإيقاف تشغيله
54	تجميع الحامل الحائطي
54	استخدام الجهاز
54	نهاية العملية

54	الصيانة
54	تفريغ مُجمع الغبار
54	نظام الفلتر
53	التنظيف
53	استكشاف الأخطاء وإصلاحها
53	البيانات الفنية
53	إشعار مطابقة التوجيه
52	التخلص من الجهاز
52	معنى رمز "صندوق القمامة"

## تعليمات عامة

اقرأ تعليمات التشغيل بعناية قبل تشغيل الجهاز واحتفظ بالتعليمات بما في ذلك الضمان وإيصال الاستلام، وإذا أمكن، الصندوق الذي يحتوي على العبوة الأخرى. عند إعطاء هذا الجهاز لأشخاص آخرين، يرجى إطلاعهم أيضاً على تعليمات التشغيل.

- هذا الجهاز مصمم للاستخدام الخاص وللغرض المقصود منه فقط. لا يصلح هذا الجهاز للاستخدام التجاري.
- لا تستخدم الجهاز في الأماكن الخارجية. احفظه بعيداً عن مصادر الحرارة وأشعة الشمس المباشرة والرطوبة (لا تغمسه مطلقاً في أي مادة سائلة) والأسطح الحادة. لا تستخدم الجهاز ويديك مبتلة. إذا كان الجهاز رطباً أو مبتلاً، انزع القابض الكهربائي على الفور.
- عند تنظيف الجهاز أو تخزينه، أوقف تشغيله وانزع القابض من مقبض التيار الكهربائي دائماً (اسحب القابض نفسه، وليس سلك التوصيل) إذا لم يكن الجهاز قيد الاستخدام وأزل الملحقات المرفقة.
- لا تشغيل الجهاز دون أن يكون تحت المراقبة. يجب إيقاف تشغيل الجهاز دائماً عند مغادرة الغرفة. انزع القابض من مقبض التيار الكهربائي.
- يجب فحص الجهاز وأسلاك الموصلات الرئيسية بانتظام لاكتشاف وجود أية علامات للتلف. عند اكتشاف أي تلف يجب التوقف عن استخدام الجهاز.
- استخدم قطع الغيار الأصلية فقط.
- لضمان سلامة أطفالك، يرجى حفظ العبوة بالكامل (الحقائب البلاستيكية، والصناديق، والبوليستيرين وغيرها) بعيداً عن متناول أيديهم.

#### تحذير:

لا تدع الأطفال الصغار يعثبون بالرقائق المعدنية خشية خطر الاختناق!

## تعليمات السلامة الخاصة بهذا الجهاز

- لا تحاول تصليح الجهاز بنفسك. اتصل دائماً بفني معتمد. إذا كان كابل مزود الطاقة تالفاً، فيجب استبداله عن طريق المُصنِّع، أو وكيل الصيانة التابع له أو أشخاص مؤهلين لتجنب أي خطر.
- يمكن للأطفال بدءاً من سن 8 سنوات وأكثر استخدام الجهاز وكذلك الأشخاص الذين يعانون من نقص في القدرات البدنية أو الحسية أو الذهنية أو نقص الخبرة والمعرفة إذا توفر لهم الإشراف أو التعليمات الخاصة باستخدام الجهاز بطريقة آمنة وكذلك إذا أدركوا المخاطر المتضمنة.
- يجب عدم لعب الأطفال بالجهاز.
- يجب عدم قيام الأطفال بالتنظيف وصيانة الجهاز دون الإشراف عليهم.





## GARANTIEKARTE

warranty card • garantiokaart • carte de garantie • scheda di garanzia • tarjeta de garantía • cartão de garantia • garantikort • karta gwarancyjna • záruční list • kartica jamstva • carte de garantie • Гаранционна карта • záručný list • garancijski list • garancijajegy • гарантійний формуляр • Гарантійний талон •

بطاقة ضمان

PC-BS 3038

24 Monate Garantie gemäß Garantieerklärung • 24 months warranty according to warranty declaration • 24 maanden garantie volgens garantieverklaring • 24 mois de garantie selon la déclaration de garantie • 24 mesi di garanzia secondo la dichiarazione di garanzia • 24 meses de garantía de acuerdo con la declaración de garantía • 24 meses de garantía, de acordo com a declaração de garantia • 24 måneders garanti i henhold til garantibetingelsene • 24 miesiące gwarancji na podstawie oświadczenia gwarancyjnego • záruka 24 měsíců podle prohlášení o záruce • 24 mjesечно jamstvo u skladu s jamstvenom deklaracijom • 24 luni garanție conform declarației de garanție • 24 месеца гаранция в съответствие с гаранционната декларация • 24-mesečná záruka podľa vyhlásenia o záruke • 24-mesečna garancija, skladno z garancijsko izjavo • 24 hónap garancia a garanciafeltételekben leirtak szerint • гарантія на 24 місяці відповідно заяві про гарантію • Гарантія 24 місяця согласно заявленим гарантійним правилам • ضمان لمدة 24 شهراً وفقاً البيان الضمان

Kaufdatum, Händlerstempel, Unterschrift • date of purchase, dealer stamp, signature • aankoopdatum, dealerstempel, handtekening • date d'achat, tampon du concessionnaire, signature • data di acquisto, timbro del rivenditore, firma • fecha de compra, sello del distribuidor, firma • data de compra, carimbo do distribuidor, assinatura • kjøpsdato, forhandlerstempel, signatur • data zakupu, pieczęć sprzedawcy, podpis • datum zakoupení, razítko prodejce, podpis • datum kupovine, žig trgovca, potpis • data de achiziție, stampila furnizorului, semnătură • Дата на покупката, Печат на Продавача, Подпис • datum nákupu, pečatka obchodníka/predajcu, podpis • datum nákupu, žig trgovca, podpis • vásárlás dátuma, kereskedő bélyegezője, aláírás • дата придбання, печатка продавця, підпис • Дата придобрення, Штамп продавця, Подпись • تاريخ التمراد، وبعده التواقيع والتواقيع

**PROFI CARE®**

[www.proficare-germany.de](http://www.proficare-germany.de)

**PROFI CARE®**

Internet: [www.proficare-germany.de](http://www.proficare-germany.de)  
Made in P.R.C.

Stand 03 / 2019