



# Electrolux



## ИНСТРУКЦИЯ ПО ЭКСПЛУАТАЦИИ ІНСТРУКЦІЯ З ЕКСПЛУАТАЦІЇ

EACM-MSF/N3



Инструкция по эксплуатации  
мобильного кондиционера  
серии EACM-MSF/N3

## Мы благодарим Вас за сделанный выбор!

Вы выбрали первоклассный продукт от Electrolux, который, мы надеемся, доставит вам много радости в будущем. Electrolux стремится предложить как можно более широкий ассортимент качественной продукции, который сможет сделать вашу жизнь еще более удобной. Вы можете увидеть несколько примеров на обложке этой инструкции. А также получить подробную информацию на сайте [www.home-comfort.ru](http://www.home-comfort.ru). Внимательно изучите данное руководство, чтобы правильно использовать ваш новый кондиционер воздуха и наслаждаться его преимуществами. Мы гарантируем, что он сделает вашу жизнь намного комфортнее, благодаря легкости в использовании. Удачи!

Адреса сервисных центров и более подробную информацию о продукте вы можете получить у вашего продавца или на сайте [www.home-comfort.ru](http://www.home-comfort.ru), а также воспользовавшись QR-кодом в инструкции.



## Содержание

<b>Общая информация</b>	<b>3</b>
<b>Указания по безопасности</b>	<b>3</b>
<b>Описание конструкции кондиционера</b>	<b>4</b>
<b>Комплект аксессуаров</b>	<b>4</b>
<b>Панель управления кондиционера</b>	<b>5</b>
<b>Режимы работы кондиционера</b>	<b>5</b>
<b>Пульт дистанционного управления</b>	<b>7</b>
<b>Установка и замена батареек</b>	<b>8</b>
<b>Эксплуатация кондиционера</b>	<b>8</b>
<b>Монтаж воздухоотвода</b>	<b>8</b>
<b>Техническое обслуживание</b>	<b>9</b>
<b>Консервация перед длительным хранением прибора</b>	<b>10</b>
<b>Транспортировка и хранение</b>	<b>10</b>
<b>Утилизация</b>	<b>11</b>
<b>Дата изготовления</b>	<b>11</b>
<b>Срок эксплуатации</b>	<b>11</b>
<b>Гарантия</b>	<b>11</b>
<b>Сертификация</b>	<b>11</b>
<b>Технические характеристики</b>	<b>12</b>
<b>Неисправности и способы их устранения</b>	<b>12</b>
<b>Комплектация</b>	<b>12</b>
<b>Протокол о приемке оборудования после проведения пусконаладочных работ</b>	<b>26</b>
<b>Протокол тестового запуска</b>	<b>27</b>
<b>Гарантийный талон</b>	<b>30</b>

Гарантийное обслуживание производится в соответствии с гарантийными обязательствами, перечисленными в гарантийном талоне.



### Примечание:

В тексте данной инструкции мобильные кондиционеры воздуха могут иметь такие технические названия, как: прибор, устройство, аппарат, кондиционер и т. п.

## Общая информация

Мобильный кондиционер воздуха Electrolux обеспечит вам и вашей семье комфорт в доме, квартире или офисе. Кондиционер легко перемещать из комнаты в комнату, а настройка параметров выполняется в считанные минуты.

Мобильный кондиционер воздуха EACM-MSF/N3 оснащен автоматическим удалением конденсата. Что является преимуществом по сравнению с моделями прошлых лет.

Данный кондиционер представляет собой многофункциональный прибор для воздухообмена и кондиционирования воздуха, способный работать в следующих режимах: охлаждение воздуха, осушение и вентиляция. В данной инструкции представлена важная информация по правильной эксплуатации и уходу за прибором. Перед началом использования прибора внимательно ознакомьтесь с инструкцией. При правильной эксплуатации и обслуживании прибор будет бесперебойно работать долгие годы.

## Указания по безопасности

- 1** Не подключайте кондиционер к неисправной розетке. Не пользуйтесь переходниками и удлинителями.
- 2** Не устанавливайте кондиционер в следующих местах:
  - вблизи открытого пламени;
  - в зонах, где возможно попадание брызг воды, масла и химически активных веществ на кондиционер;
  - в зонах воздействия прямых солнечных лучей;
  - вблизи ванных и душевых комнат или плавательных бассейнов;
  - в теплицах.
- 3** Не просовывайте пальцы и другие посторонние предметы через воздуховыпускную решетку кондиционера. Не позволяйте детям играть с кондиционером.
- 4** Для обеспечения надежной работы компрессора не наклоняйте кондиционер.
- 5** Прежде чем приступить к чистке кондиционера, выньте вилку из розетки.
- 6** Не ставьте нагревательные приборы рядом с розеткой.
- 7** Не эксплуатируйте кондиционер при поврежденном кабеле электропитания. По вопросу замены поврежденного кабеля обратитесь в сервисные центры.
- 8** Используйте кондиционер строго по назначению, в соответствии с настоящим Руководством.
- 9** Устанавливайте кондиционер только на ровном основании.
- 10** Кондиционер должен всегда находиться в вертикальном положении, в том числе и во время транспортировки.
- 11** Не допускайте попадание воды на контрольную панель прибора.
- 12** Во избежание перегрева не накрывайте кондиционер во время работы.
- 13** Не позволяйте детям играть с кондиционером.
- 14** Не допускайте попадания каких-либо предметов в воздуховыпускную решетку кондиционера.
- 15** Не садитесь на прибор и не ставьте на него никакие предметы.
- 16** Не пытайтесь самостоятельно починить кондиционер, обратитесь в сервисную службу.
- 17** Не тяните за сетевой шнур, не допускайте его нахождения вблизи источников тепла. Во избежание опасности перегрева сетевого шнура всегда полностью разматывайте его.
- 18** Дети, престарелые и люди с ограниченными физическими возможностями нередко забывают об опасностях, связанных с эксплуатацией электроприборов. Не разрешайте этим людям пользоваться кондиционером без надзора.

## 4 Electrolux

### Описание конструкции кондиционера

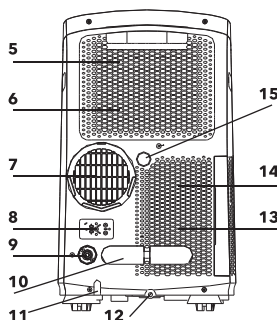
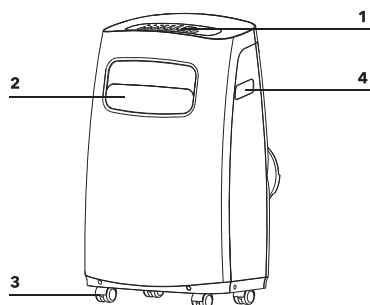



- 1 Панель управления
- 2 Горизонтальные жалюзи
- 3 Шасси для перемещения
- 4 Ручки
- 5 Верхний воздушный фильтр
- 6 Верхняя воздухозаборная решетка
- 7 Воздуховыпускное отверстие
- 8 Разъем для вилки
- 9 Дренажное отверстие  
(только для моделей с обогревом)\*
- 10 Зацеп для намотки электрического кабеля
- 11 Электрический кабель
- 12 Нижнее отверстие для слива дренажа
- 13 Нижний воздухозаборная решетка
- 14 Нижняя воздушный фильтр
- 15 Верхнее дренажное отверстие



**Кондиционер оснащен автоматическим удалением конденсата. Также в кондиционере предусмотрен дополнительный слив конденсата, при использовании в помещениях с высокой влажностью (бассейны, оранжереи и другие помещения с повышенной влажностью).**

**При повышенной влажности в помещении можно организовать слив образующегося конденсата, открыв верхнюю дренажную заглушку, присоединив дренажный шланг и опустив в любую подходящую ёмкость. Это обеспечит непрерывный режим работы кондиционера.**

### Комплект аксессуаров

Аксессуары	Название	Штуки
	Комплект аксессуаров: воздухоотвод, адаптеры, оконный переходник	1
	Пульт ДУ	1

\* Данная модель работает в трех режимах – охлаждение, осушение и вентиляция воздуха

Панель управления кондиционера на корпусе прибора

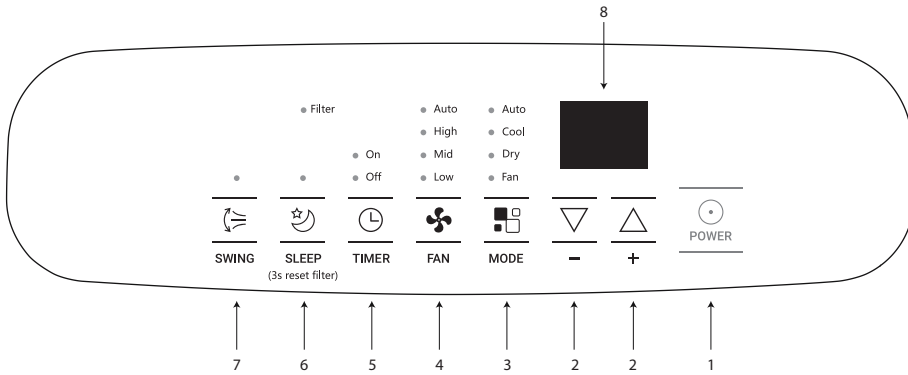

- 1 Включение/выключение кондиционера "⏻". Включение/выключение кондиционера. При нажатии кнопки включения кондиционер начнет работать, при этом режим работы и скорость вращения вентилятора будут установлены в автоматический режим. При повторном нажатии кондиционер будет выключен.
- 2 Нажимайте кнопки  $\nabla$   $\Delta$ , чтобы выбрать нужную температуру или настроить установки времени.
- 3 MODE - кнопка выбор режима активирует четыре возможных режима работы устройства: Охлаждение/Осушение/Вентиляция/Авто (COOL/DRY/FAN/AUTO). Настройки задаются при помощи кнопки MODE - выбор режима. Рядом с выбранным режимом загорится соответствующая лампа-индикатор.
- 4 FAN - кнопка контролирует скорость работы вентилятора. Нажимайте, чтобы выбрать четыре возможные скорости: LOW, HIGH, AUTO - низкая, средняя, высокая, авто.
- 5 TIMER - кнопка используется для выбора режима отложенного старта или отложенного отключения прибора. Количество отложенных часов выбирается кнопками  $\nabla$   $\Delta$ . Индикатор работы таймера отображает его работу.
- 6 SLEEP/FILTER - кнопка активирует режим сна. Также отменяет напоминание индикатор о необходимости чистки фильтра. После 250 часов работы, загорается индикатор напоминающий о необходимости чистки фильтра. Удерживайте кнопку в течение 3с чтобы отменить напоминание.
- 7 SWING - изменение работы горизонтальных жалюзи (автоматическое покачива-

ние вверх-вниз). Когда прибор работает, нажмите кнопку, чтобы зафиксировать нужное положение жалюзи.

- 8 Дисплей. Отображает заданную температуру. В режимах осушения и вентиляции отображает комнатную температуру.

Режимы работы кондиционера:

**Режим охлаждения:**

- 1 Нажимайте кнопку выбора режимов пока не загорится индикатор режима Охлаждение;
- 2 Нажимайте кнопки  $\nabla$   $\Delta$ , чтобы выбрать нужную температуру в диапазоне от 17 до 30 °C;

**Примечание 1:** В данном режиме можно выбрать скорость работы вентилятора.  
**Примечание 2:** В данном режиме необходимо подсоединять воздухоотвод для отвода горячего воздуха за пределы охлаждаемого помещения.

## 6 Electrolux

### Режим осушения:

Нажимайте кнопку выбора режимов пока не загорится индикатор режима Осушения;

**Примечание 2:** В режиме осушения не нужно подсоединять воздухоотвод.

**Примечание 3:** Для организации непрерывного отвода конденсата, отсоедините крышку с верхнего дренажного отверстия и установите шланг для отвода конденсата с помощью универсального переходника для дренажа.

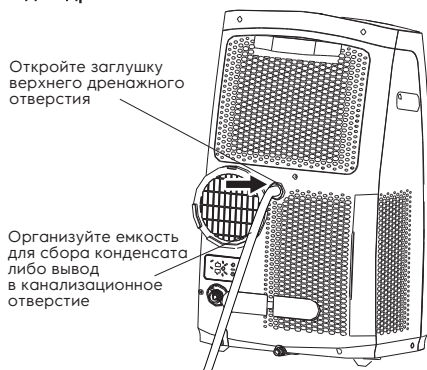

### Режим вентиляции:

1 Нажимайте кнопку выбора режимов пока не загорится индикатор режима Вентиляции;

2 Нажимайте кнопку FAN, чтобы выбрать скорость обдува;

**Примечание 1:** В данном режиме недоступна функция выбора температуры а также режим Авто для скорости вентилятора.

**Примечание 2:** В этом режиме не нужно подсоединять воздухоотводную трубу.

### Режим таймер:

Режим таймера используется для отложенного включения или выключения прибора. Это помогает экономить электроэнергию в то время когда в работе прибора нет необходимости.

1 Отложенный старт. Включите прибор в сеть. Нажмите кнопку таймер. Появится индикация работы таймера (Timer On). Нажимайте кнопки  $\nabla$   $\triangle$ , чтобы установить количество часов через которое прибор начнет работать. Временной интервал можно задать в диапазоне от 0,5 до 24 часов. Прибор начнет работать в режиме, который был установлен перед выключением прибора.

- 2 Чтобы удалить таймер кнопками  $\nabla$   $\triangle$ , уменьшите заданное ранее количество часов до нуля, еще раз нажмите кнопку таймера, индикатор погаснет.
- 3 Чтобы установить отложенное выключение прибора, нажмите кнопку таймер, когда прибор включен и работает в любом режиме. На панели загорится индикатор работы таймера на отключение (TIMER OFF).
- 4 Кнопками  $\nabla$   $\triangle$  выберите время, через которое прибор автоматически отключится. Чтобы удалить настройки, еще раз нажмите кнопку таймера и кнопками  $\nabla$   $\triangle$  уменьшите заданное ранее количество часов до нуля, индикатор погаснет.

### Режим сна:

Включите прибор. Выберите режим сна, нажав кнопку SLEEP. В режиме охлаждения температура будет плавно повышаться на 2°C от текущей в течение двух часов. Затем температура будет поддерживаться на одном уровне в течение 7 часов, затем прибор перейдет в режим, установленный до режима сна.

**Примечание:** Данная опция доступна в режимах Охлаждение или Авто.

Пульт дистанционного управления

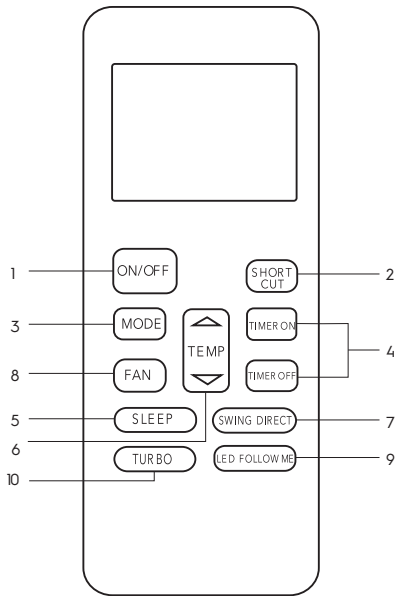

- 1 Вкл/Выкл
- 2 Возврат к предыдущим настройкам
- 3 Режим работы
- 4 Кнопка таймера
- 5 Экономичный режим/Ночной режим
- 6 Регулирование температуры
- 7 Покачивание жалюзи
- 8 Скорость вентилятора
- 9 Режим определения температуры вблизи пульта

**Кнопка ON/OFF (ВКЛ/ВЫКЛ):**

- 1 Предназначена для запуска прибора. При повторном нажатии происходит остановка работы прибора.

**Кнопка SHORTCUT**

- 2 Используется для возврата к ранее установленным настройкам. При нажатии на данную кнопку первый раз после включения в сеть, кондиционер будет работать в режиме AUTO, поддерживая  $t^{\circ}+26^{\circ}\text{C}$ .

**Кнопка MODE (РЕЖИМ РАБОТЫ)**

- 3 Устанавливает режим работы: Охлаждение (COOL), Осушение (DRY), Вентиляция (FAN) Автоматический (AUTO).

**Кнопка TIMER (ТАЙМЕР)**

- 4 В режиме ожидания нажатием этой кнопки установите таймер включения, загорится индикатор TIMER ON. Продолжайте нажимать кнопку TIMER, увеличивая время на 0,5 час. Для отмены таймера включения настройте его на «0:00», индикатор TIMER ON погаснет. При включенном состоянии прибора нажатием этой кнопки установите таймер выключения, загорится индикатор TIMER OFF. Продолжайте нажимать кнопку TIMER, увеличивая время на 0,5 час. Для отмены таймера выключения настройте его на «0:00», индикатор TIMER OFF погаснет.

**Кнопка ECO/SLEEP (НОЧНОЙ РЕЖИМ)**

- 5 При работе в режиме Охлаждение (COOL) или Автоматический (AUTO) нажмите кнопку SLEEP для активации функции. В режиме Охлаждения установленная температура внутри помещения автоматически увеличится на 1 градус в течение первого часа и еще на 1 градус в течение второго часа (максимальное увеличение 2 градуса). Затем прибор продолжит работу на минимальных оборотах не меняя установленную температуру. Далее, через 7 часов, вернется в ранее выбранный режим работы и температурные настройки. Нажмите кнопку MODE, ON /OFF или FAN для отключения функции. Убедитесь, что кондиционер поддерживает эту функцию. Функция не доступна в режиме Осушение (DRY)/Вентиляция (FAN).

**Кнопка TEMP (РЕГУЛИРОВАНИЕ ТЕМПЕРАТУРЫ)**

- 6 Используйте данную кнопку для увеличения/уменьшения значения заданной температуры в диапазоне от  $17^{\circ}\text{C}$  до  $30^{\circ}\text{C}$  в режиме Охлаждения.

**Кнопка SWING DIRECT (КАЧАНИЕ ЖАЛЮЗИ)**

- 7 SWING - Останавливает или начинает горизонтальное движение жалюзи.

**Кнопка FAN (СКОРОСТЬ ВЕНТИЛЯТОРА)**

- 8 Кнопка для выбора скорости потока воздуха в последовательности: AUTO (автоматическая), LOW (низкая), MED (средняя), HIGH (высокая) и снова AUTO. При каждом нажатии кнопки происходит переход к следующему варианту.

## 8 Electrolux

### Кнопка FOLLOW ME (ОПРЕДЕЛЕНИЕ ТЕМПЕРАТУРЫ)

9 Кнопка – Follow Me активизирует функцию определения температуры вблизи пульта ДУ. Прибор автоматически подбирает заданную температуру и интенсивность охлаждения.

### Установка и замена батареек

Для пульта ДУ нужны 2 сухие щелочные батарейки (LR03/R03).

Чтобы установить батарейки, сдвиньте вниз крышку заднего отсека и вставьте батарейки, соблюдая полярность (положение + и -), указанную на пульте.

Регулярно заменяйте батарейки новыми.

- 1 Не используйте одновременно старые и новые батарейки, а также батарейки разных типов. Это может привести к неисправности пульта ДУ.
- 2 Если вы долго не будете использовать пульт (несколько недель), выньте из него батарейки, иначе они могут протечь и повредить пульт.
- 3 Средний срок службы батареек в пульте – 6 месяцев.
- 4 Если при нажатии кнопок пульта блок не издает звуковой сигнал, или индикатор передачи сигнала на пульте не светится, то нужно заменить батарейки пульта ДУ.

### Эксплуатация кондиционера

#### Установка кондиционера

- Выберите подходящее место установки кондиционера с удобным подходом к розетке.
- Установите шланг выбросного воздуха и воздуховыпускное сопло в окне, как показано на рисунках (см. ниже). Этот пункт необходим, только если кондиционер будет работать в режиме охлаждения, осушения и авто.
- Вставьте электрический кабель в заземленную розетку сети электропитания 220-240 В; 50 Гц.
- Включите кондиционер, нажав кнопку "Power".



**Для установки кондиционера выберите просторное место, со свободным доступом воздуха к агрегату. Расстояние от кондиционера до стен и других предметов должно быть не менее 30 см.**

**Не устанавливайте агрегат в помещениях с высокой влажностью воздуха. Обеспечьте свободный доступ к розетке. Монтаж электрических проводов должен быть выполнен в соответствии с Правилами Устройства Электроустановок (ПУЭ).**

### Монтаж воздухоотвода

#### Временный монтаж

- Присоедините один конец воздухоотвода с помощью адаптера к отверстию для выброса воздуха на задней стенке прибора. Убедитесь, что воздухоотвод закреплен надежно.

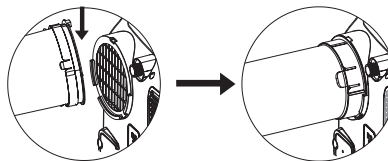

- Организуйте вывод воздухоотвода за пределы охлаждаемого помещения.

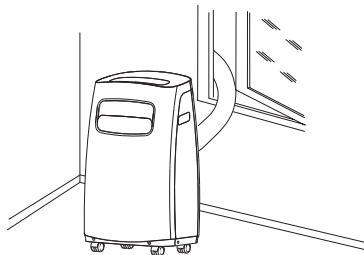
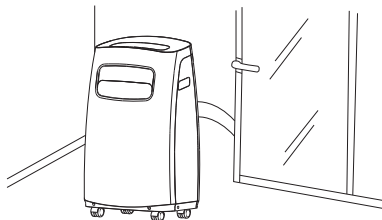





**Нельзя искусственно удлинять воздухоотвод. Это может привести к поломке кондиционера.**

#### Стационарный монтаж

- Присоедините один конец воздухоотвода к отверстию для выброса воздуха и закрепите. Убедитесь, что воздухоотвод закреплен надежно.
- Используя адаптер для стационарного монтажа, закрепите воздухоотвод в стене. Используйте переходник с крышкой, когда воздухоотвод не подсоединен к отверстию в стене.

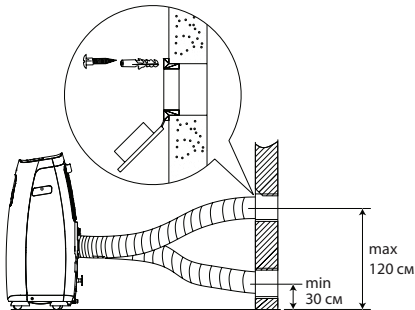

**Не допускайте образования на шланге изгибов, препятствующих выходу горячего воздуха, как показано на рисунке ниже. Это может привести к перегреву и автоматическому отключению кондиционера.**

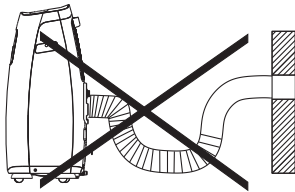

## Техническое обслуживание



**Перед началом любых работ, выньте вилку из розетки сети электропитания. При чистке кондиционера не пользуйтесь бензином, растворителями и другими химически активными веществами. Во избежание поражения электрическим током не лейте воду на кондиционер из крана или шланга (см. рисунок далее). Не эксплуатируйте кондиционер при поврежденном кабеле электропитания. По вопросу замены поврежденного кабеля обращайтесь в сервисный центр.**



**В данной серии кондиционеров присутствует функция автоматического испарения конденсата. Поддон для сбора конденсата может заполниться только в том случае, если кондиционер установлен в сильно увлажненном помещении либо во время длительной непрерывной работы в помещении с очень высокой температурой.**

Если происходит заполнение поддона для сбора конденсата, то на дисплее загорается код ошибки P1 кондиционер издает звуковой сигнал и отключается.

- Выключите кондиционер и отсоедините его от сети электропитания.
- Переместите кондиционер в такое место, где можно слить воду непосредственно на пол (в ванную или туалетную комнату и т. п.).
- Осторожно снимите резиновую заглушку с отверстия поддона для слива конденсата.

## 10 Electrolux

- Слейте воду из поддона и установите на место резиновую заглушку на поддон для слива конденсата (рис. 1, п. 1).
- Нажмите кнопку включения/выключения. Кондиционер продолжит нормальную работу.
- Переместите кондиционер на место эксплуатации.

При необходимости можно организовать непрерывный отвод конденсата из поддона кондиционера.

- Выключите кондиционер и отсоедините его от сети электропитания.
- Осторожно снимите резиновую заглушку с отверстия поддона для слива конденсата.
- Подсоедините шланг для слива конденсата к отверстию поддона для слива конденсата.
- Свободный конец шланга поместите над канализационным отверстием или опустите в специально подготовленную емкость.
- Нажмите кнопку включения/выключения.

### Чистка и замена фильтров.

#### Dust фильтр (пылеулавливающий):

- Проводите чистку фильтра не реже одного раза в две недели;
- Извлеките фильтры (рис. 1, п. 2-3);
- Осторожно опустите пылеулавливающий фильтр в теплую воду (с температурой около 40 °С) с мягким моющим средством, прополощите его и просушите, не подвергая воздействию солнечных лучей;
- Установите фильтр на место в исходное положение. Закрепите фильтры на крышке с помощью крючков-фиксаторов, расположенных на внутренней стороне крышки;
- Установите крышку в исходное положение.



Рис. 1

### Чистка поверхности кондиционера

Для чистки корпуса кондиционера используйте мягкую влажную ткань, смоченную в чистой воде. Удалите остатки влаги сухой салфеткой.

### Консервация перед длительным хранением прибора

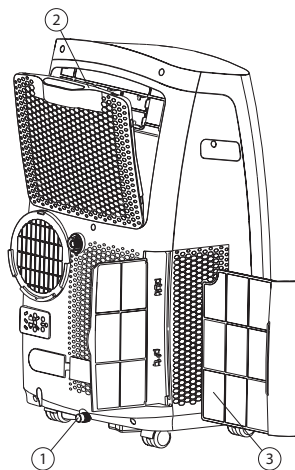
- 1 Если прибор не будет долгое время эксплуатироваться, необходимо вытащить резиновую дренажную заглушку, для того чтобы слить воду.
- 2 Включить кондиционер в режим вентиляции на несколько часов.
- 3 Необходимо извлечь батарейки из пульта дистанционного управления.
- 4 Произвести чистку воздушного фильтра.
- 5 Отсоедините шланг от кондиционера
- 6 Аккуратно сверните шнур электропитания.

### Транспортировка и хранение

- Прибор должен храниться в упаковке изготовителя в закрытом помещении при температуре от + 4 до + 40 °С и относительной влажности до 85% при температуре 25 °С.
- Транспортирование и хранение прибора должно соответствовать указаниям манипуляционных знаков на упаковке.



## Технические характеристики

Модель	EACM-09 MSF/N3	EACM-12 MSF/N3
Хладагент (фреон)	R410A	R410A
Мощность (охлаждение), BTU/h	9000	12000
Потребляемая мощность (охлаждение), Вт	940	1135
Электропитание, В~Гц	220-240 ~ 50	220-240 ~ 50
Номинальный ток (охлаждение), А	4,1	5,0
Уровень шума, дБА	46	48
Класс энергоэффективности	A	A
Габариты (ШxВxГ), мм	435x720x342	458x775x373
Габариты в упаковке (ШxВxГ), мм	474x862x401	512x872x442
Вес (нетто/брутто), кг	25,5/29,0	31,0/35,5

Производитель оставляет за собой право на внесение изменений.

## Неисправности и методы их устранения

Неисправность	Причина	Способ устранения
1. При нажатии кнопки "⏻". кондиционер не включается	Емкость для сбора конденсата заполнена, либо на дисплее загорается код ошибки «P1»	Слейте воду через дренажную заглушку
	Температура воздуха в помещении ниже заданной (в режиме охлаждения)	Правильно задайте температуру
2. Кондиционер не достаточно охлаждает воздух	Открыты двери или окна	Закройте двери и окна
	В помещении находится мощный источник тепла	Удалите, если возможно, источник тепла из помещения
	Не подсоединен или заблокирован шланг выбросного воздуха	Подсоедините шланг выбросного воздуха и убедитесь, что он функционирует нормально
3. Сильный шум или вибрация	Задана слишком высокая температура воздуха в помещении	Правильно задайте температуру
	Воздушный фильтр забит пылью	Очистите воздушный фильтр
4. При работе кондиционера слышен шум, похожий на журчание воды	Кондиционер установлен на наклонной или неровной поверхности	Установите кондиционер на ровную горизонтальную поверхность
	Шум возникает при движении хладагента по трубам	Это нормальное явление

**Если после всех попыток устранения неполадок проблема не решена, обратитесь в авторизованный сервисный центр в вашем регионе либо к торговому представителю.**

## Комплектация

Кондиционер	1 шт.	Инструкция пользователя	1 шт.
Комплект аксессуаров	1 шт.	Гарантийный талон	1 шт.



## 14 Electrolux

Інструкція по експлуатації  
мобільного кондиціонера  
серії EACM-MSF/N3

### **Ми дякуємо Вам за зроблений вибір!**

Ви вибрали першокласний продукт від Electrolux, який, ми сподіваємося, принесе Вам багато радості в майбутньому. Electrolux прагне запропонувати якомога ширший асортимент якісної продукції, який зможе зробити Ваше життя ще більш зручним. Ви можете побачити кілька прикладів на обкладинці цієї інструкції. А також отримати детальну інформацію на сайті [www.home-comfort.in.ua](http://www.home-comfort.in.ua). Уважно вивчіть цей посібник, щоб правильно використовувати Ваш новий мобільний кондиціонер і насолоджуватися його перевагами. Ми гарантуємо, що він зробить Ваше життя набагато комфортніше, завдяки легкості у використанні. Нехай частить!

Адреси сервісних центрів Ви можете знайти на сайті: [www.home-comfort.in.ua](http://www.home-comfort.in.ua) або у місцевого представника.

## Зміст

<b>Загальна інформація</b>	<b>15</b>
<b>Правила техніки безпеки</b>	<b>15</b>
<b>Опис конструкції кондиціонера</b>	<b>16</b>
<b>Панель управління кондиціонера</b>	<b>17</b>
<b>Режими роботи кондиціонера</b>	<b>17</b>
<b>Пульт дистанційного керування</b>	<b>19</b>
<b>Експлуатація кондиціонера</b>	<b>19</b>
<b>Установка і заміна батарейок</b>	<b>20</b>
<b>Експлуатація кондиціонера</b>	<b>20</b>
<b>Монтаж повітряводу</b>	<b>20</b>
<b>Технічне обслуговування</b>	<b>21</b>
<b>Утилізація</b>	<b>23</b>
<b>Дата виготовлення</b>	<b>23</b>
<b>Гарантія</b>	<b>23</b>
<b>Сертифікація</b>	<b>24</b>
<b>Технічні характеристики</b>	<b>24</b>
<b>Несправності і способи їх усунення</b>	<b>24</b>
<b>Комплектація</b>	<b>24</b>
<b>Протоколу тестового запуску</b>	<b>28</b>
<b>Протоколу про приймання обладнання після проведення пусконаладжувальних робіт</b>	<b>29</b>
<b>Гарантійний талон</b>	<b>32</b>

Гарантійне обслуговування здійснюється відповідно до гарантійних зобов'язань, перерахованих в гарантійному талоні.



#### **Примітка:**

В тексті даної інструкції мобільні кондиціонери повітря можуть мати такі технічні назви, як: прилад, пристрій, апарат, кондиціонер і т. п.

## Загальна інформація

Мобільний кондиціонер повітря Electrolux забезпечить вам і вашій родині комфорт в будинку, квартирі або офісі. Кондиціонер легко переміщувати з кімнати в кімнату, а налаштування параметрів виконується в лічені хвилини.

Мобільний кондиціонер повітря EACM-MSF/N3 оснащений автоматичним видаленням конденсату. Що є перевагою в порівнянні з моделями минулих років.

Даний кондиціонер являє собою багатофункціональний прилад для повітрообміну і обробки повітря, здатний працювати в наступних режимах: кондиціонування повітря, осушення і вентиляція.

У даній інструкції представлена важлива інформація по правильній експлуатації і догляду за приладом. Перед початком використання приладу уважно ознайомтеся з інструкцією. При правильній експлуатації і обслуговуванні прилад буде безперебійно працювати довгі роки.

## Правила техніки безпеки

- 1** Не підключайте кондиціонер до несправної розетки. Не користуйтеся перехідниками і подовжувачами.
- 2** Не встановлюйте кондиціонер у наступних місцях:
  - поблизу відкритого полум'я;
  - в зонах, де можливе попадання бризок води, масла і хімічно активних речовин на кондиціонер;
  - в зонах впливу прямих сонячних променів;
  - поблизу ванних і душових кімнат або плавальних басейнів;
  - в теплицях.
- 3** Не засовуйте палець та інші сторонні предмети через повітряні ґрати кондиціонера. Не дозволяйте дітям гратися з кондиціонером.
- 4** Для забезпечення надійної роботи компресора не нахиляти кондиціонер.
- 5** Перш ніж приступити до чищення кондиціонера, вийміть вилку з розетки.
- 6** Не ставте нагрівальні прилади поряд з розеткою.
- 7** Щоб уникнути перегріву не закривайте працюючий кондиціонер.
- 8** Не використовуйте кондиціонер при пошкодженому кабелі електроживлення. З питання заміни пошкодженого кабелю зверніться до сервісних центрів.
- 9** Використовуйте кондиціонер суворо за призначенням, в відповідності до цього Посібника.
- 10** Встановлюйте кондиціонер тільки на рівній основі.
- 11** Кондиціонер повинен завжди перебувати у вертикальному положенні, в тому числі і під час транспортування.
- 12** Не допускайте потрапляння води на контрольну панель приладу.
- 13** Щоб уникнути перегріву не накривайте кондиціонер під час роботи.
- 14** Не дозволяйте дітям гратися з кондиціонером.
- 15** Не допускайте попадання будь-яких предметів в повітряні ґрати кондиціонера.
- 16** Не сідайте на прилад і не ставте на нього ніякі предмети.
- 17** Не намагайтеся самостійно полагодити кондиціонер, зверніться в сервісну службу.
- 18** Не тягніть за шнур живлення, не допускайте його знаходження поблизу джерел тепла. Щоб уникнути небезпеки перегріву мережевого шнура завжди повністю розмотуйте його.
- 19** Діти, люди похилого віку та люди з обмеженими фізичними можливостями нерідко забувають про безпеку, пов'язану з експлуатацією електроприладів. Не дозволяйте цим людям користуватися кондиціонером без нагляду.

## 16 Electrolux

### Опис конструкції кондиціонера

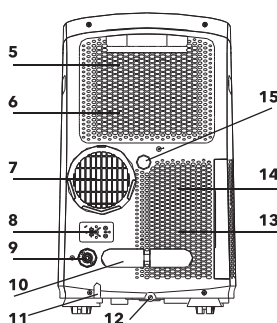
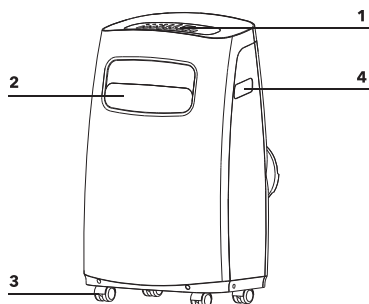



- 1 Панель управління
- 2 Горизонтальні жалюзі
- 3 Коліщата для переміщення
- 4 Ручки
- 5 Верхній повітряний фільтр
- 6 Верхня решітка входу
- 7 Решітка випуску повітря
- 8 Роз'єм для вилки
- 9 Дренажний отвір (тільки для моделей з обігрівом)
- 10 Зацеп для намотування електричного кабелю
- 11 Електричний кабель
- 12 Нижній отвір для зливу дренажу
- 13 Нижня повітрязабірна решітка входу
- 14 Нижній повітряний фільтр
- 15 Верхній дренажний отвір



**Кондиціонер оснащений автоматичним видаленням конденсату. Також в кондиціонері передбачений додатковий злив конденсату, при використанні в приміщеннях з високою вологістю (басейни, оранжереї та інші приміщення з підвищеною вологістю).**

**При підвищеній вологості в приміщенні можна організувати злив конденсату, відкривши верхню дренажну заглушку, приєднавши дренажний шланг і опустивши в будь-яку відповідну ємність. Це забезпечить безперервний режим роботи кондиціонера.**

### Комплект аксесуарів

Аксесуари	Назва	Штуки
	Комплект аксесуарів: повітровідвід, адаптери, віконний перехідник	1
	Пульт ДУ	1



## Панель управління кондиціонера на корпусі приладу

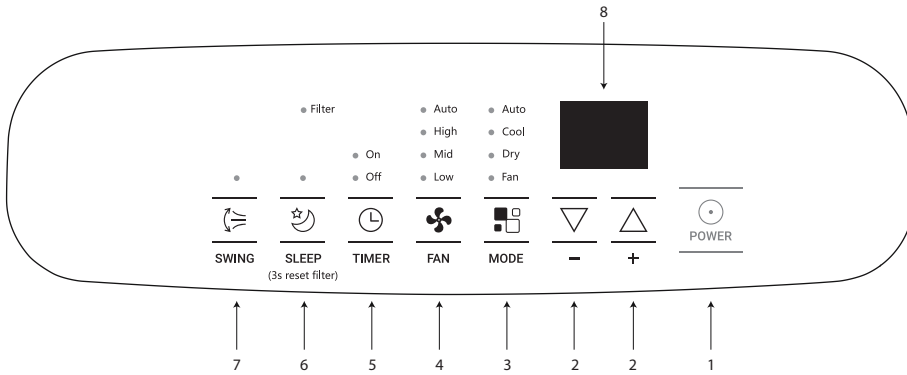

- 1 Вмикання/вимикання кондиціонера "⏻". Вмикання/вимикання кондиціонера. При натисканні кнопки включення кондиціонер почне працювати, при цьому режим роботи і швидкість обертання вентилятора будуть встановлені в автоматичний режим. При повторному натисканні кондиціонер буде вимкнений.
- 2 Натискайте кнопки [◀ ▶] щоб вибрати потрібну температуру або налаштувати установки часу.
- 3 MODE - кнопка вибір режиму активує три можливі режими роботи пристрою: Охолодження/Осушення/Вентиляція. Налаштування задаються за допомогою кнопки MODE - вибір режиму. Поруч з вибраними режимом загориться лампа-індикатор
- 4 FAN - кнопка контролює швидкість роботи вентилятора. Натискайте, щоб вибрати чотири можливі швидкості: LOW, MID, HIGH, AUTO - низька, середня, висока, авто.  
Примітка 1: У даному режимі недоступна функція вибору температури.  
Примітка 2: В цьому режимі не потрібно приєднувати трубу повітрявідведення.
- 5 TIMER - кнопка використовується для вибору режиму відкладеного старту або відкладеного відключення приладу. Кількість відкладених годин вибирається кнопками [◀ ▶]. Індикатор роботи таймера відображає його роботу.
- 6 SLEEP/FILTER - кнопка активує режим сну. Також скасовує нагадування індикатор про необхідність чищення фільтра. Після 250

годин роботи, загорається індикатор, що нагадує про необхідність чищення фільтра. Утримуйте кнопку протягом 3с щоб скасувати нагадування.

- 7 SWING - зміна роботи горизонтальних жалюзі (автоматичне погойдування вгору-вниз). Коли прилад працює, натисніть кнопку, щоб зафіксувати потрібне положення жалюзі.
- 8 Дисплей. Відображає задану температуру. У режимах осушення і вентиляції відображає кімнатну температуру.

## Режими роботи кондиціонера:

**Режим охолодження:**

- 1 Натискайте кнопку вибору режимів поки не загориться індикатор режиму Охолодження;
- 2 Натискайте кнопки [◀ ▶] щоб вибрати потрібну температуру в діапазоні від 17 до 30 °C;
- 3 Виберіть режим швидкості вентилятора Fan щоб вибрати потрібну швидкість.

**Примітка 1: У даному режимі можна вибрати швидкість роботи вентилятора.**

**Примітка 2: В даному режимі необхідно обов'язково підключити повітряний вентилятор для відведення горячого повітряного повітря для попереднього охолодження повітря.**

**Режим осушення:**

Натискайте кнопку вибору режиму, щоб не загорівся індикатор режиму Осушення;

**Примітка 2:** У режимі реалізації не потрібно підключати повітровідвід.

**Примітка 3:** Для організації постійного відводу конденсату, від'єднайте кришку з верхнього дренажного отвору і встановіть шланг для відводу конденсату з підтримкою універсального переходу для дренажа.

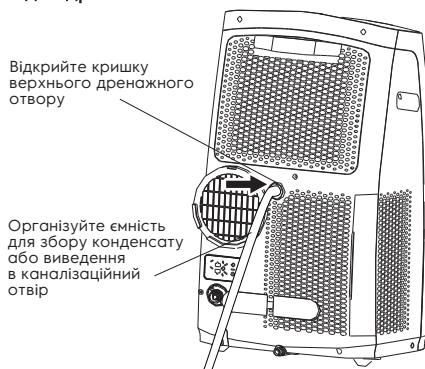
**Режим вентиляції:**

- 1 Натискайте кнопку вибору режимів поки не загориться індикатор режиму вентиляції;
- 2 Натискайте кнопку FAN, щоб вибрати швидкість обдування;

**Примітка 1:** У даному режимі недоступна функція вибору температури а також режим Авто для швидкості вентилятора.

**Примітка 2:** В цьому режимі не потрібно приєднувати повітровідвідну трубу.

**Режим таймер:**

Режим таймера використовується для відкладеного включення або виключення приладу. Це допомагає економити електроенергію в той час коли в роботі приладу немає необхідності.

- 1 Відкладений старт. Увімкніть прилад в мережу. Натисніть кнопку таймер. З'явиться індикація роботи таймера (Timer On). За допомогою кнопок  $\nabla$   $\Delta$ , щоб встановити кількість годин через яке прилад почне працювати. Часовий інтервал можна задати в діапазоні від 0,5 до 24 годин. Прилад почне працювати в режимі, який був встановлений перед вимкненням приладу.
- 2 Щоб видалити таймер кнопками  $\nabla$   $\Delta$ , зменшіть задану раніше кількість годин до нуля, ще раз натисніть кнопку таймера, індикатор згасне.

- 3 Щоб встановити відкладене вимкнення апарату, натисніть кнопку таймер, коли прилад включений і працює в будь-якому режимі. На панелі загориться індикатор роботи таймера на відключення (TIMER OFF).
- 4 Кнопками  $\nabla$   $\Delta$  виберіть час, через який прилад автоматично відключиться. Щоб видалити налаштування, ще раз натисніть кнопку таймера і кнопками  $\nabla$   $\Delta$  зменшіть задану раніше кількість годин до нуля, індикатор згасне.

**Режим сну:**

Увімкніть прилад. Виберіть режим сну натиснув кнопку SLEEP. В режимі охолодження температура буде плавно підвищуватися на 2 °C від поточної протягом двох годин. Потім температура буде підтримуватися на одному рівні протягом 7 годин, потім прилад перейде в режим, встановлений до режиму сну.

**Примітка:** Дана опція доступна в режимах Охолодження або Авто.

## Пульт дистанційного керування

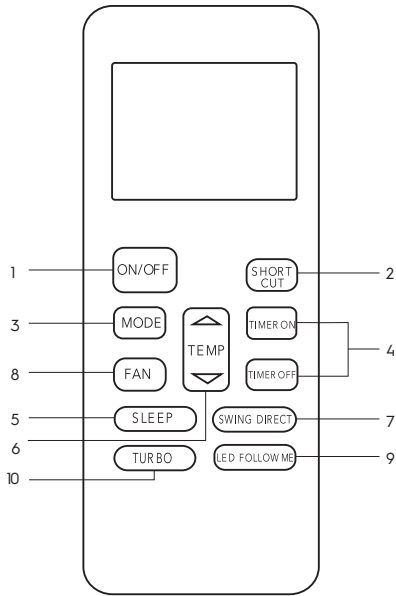

- 1 Вкл/Викл
- 2 Повернення до попередніх налаштувань
- 3 Режим роботи
- 4 Кнопка таймера
- 5 Економічний режим / Нічний режим
- 6 Регулювання температури
- 7 Жести жалюзі
- 8 Швидкість вентилятора
- 9 Режим визначення температури поблизу пульта

**Кнопка ON/OFF (ВКЛ/ВИМКН):**

- 1 Призначена для запуску приладу. При повторному натисканні відбувається зупинка роботи приладу.

**Кнопка SHORTCUT**

- 2 Використовується для повернення до раніше встановлених налаштувань. При натисканні на цю кнопку перший раз після включення в мережу, кондиціонер буде працювати в режимі AUTO, підтримуючи  $t^{\circ} +26^{\circ}\text{C}$ .

**Кнопка MODE (РЕЖИМ РОБОТИ)**

- 3 Встановлює режим роботи: Охолодження (COOL), Осушення (DRY), Вентиляція (FAN) Автоматичний (AUTO).

**Кнопка TIMER (ТАЙМЕР)**

- 4 У вимкненому стані приладу натисканням цієї кнопки встановить таймер включення, загориться TIMER ON. Продовжуйте натискати кнопку TIMER, збільшуючи час на 0,5 години. Коли встановлений час перевищить 10 годин, при натисканні кнопки TIMER час буде збільшуватися на 1 годину. Для скасування таймеру включення налаштуйте його на «0:00», індикатор TIMER ON згасне. При включеному стані приладу натисканням цієї кнопки встановить таймер виключення, загориться TIMER OFF. Продовжуйте натискати кнопку TIMER, збільшуючи час на 0,5 години. Коли встановлений час перевищить 10 годин, при натисканні кнопки TIMER час буде збільшуватися на 1 годину. Для скасування таймера налаштуйте його на «0:00», індикатор TIMER OFF згасне.

**Кнопка ECO/SLEEP (НІЧНИЙ РЕЖИМ)**

- 5 При роботі в режимі Охолодження (COOL) або Автоматичний (AUTO) натисніть кнопку SLEEP для активації функції. У режимі Охолодження встановлена температура всередині приміщення автоматично збільшиться на 1 градус протягом першої години і ще на 1 градус протягом другої години (максимальне збільшення 2 градуси). Потім прилад продовжить роботу на мінімальних обертах не змінюючи встановлену температуру. Далі, через 7 годин, повернеться в раніше обраний режим роботи і температурні налаштування. Натисніть кнопку MODE, ON / OFF або FAN для відключення функції. Переконайтеся, що кондиціонер підтримує цю функцію. Функція недоступна в режимі Осушення (DRY) / Вентиляція (FAN).

**Кнопка TEMP (РЕГУЛЮВАННЯ TEMПЕРАТУРИ)**

- 6 Використовуйте цю кнопку для збільшення / зменшення значення заданої температури в діапазоні від  $17^{\circ}\text{C}$  до  $30^{\circ}\text{C}$  в режимі Охолодження.

**Кнопка SWING DIRECT (ХИТАННЯ ЖАЛЮЗІ)**

- 7 SWING - Зупиняє або починає горизонтальний рух жалюзі.

**Кнопка FAN (ШВИДКІСТЬ ВЕНТИЛЯТОРА)**

**8** Кнопка для вибору швидкості потоку повітря в послідовності: AUTO (автоматична), LOW (низька), MED (середня), HIGH (висока) і знову AUTO. При кожному натисканні кнопки відбувається перехід до наступного варіанта.

**Кнопка FOLLOW ME (ВИЗНАЧЕННЯ ТЕМПЕРАТУРИ)**

**9** Кнопка – Follow Me активізує функцію визначення температури поблизу пульту дистанційного керування. Прилад автоматично підбирає задану температуру і інтенсивність охолодження.

- Увімкніть кондиціонер, натиснувши кнопку "⏻".



**Для установки кондиціонера виберіть просторе місце, з вільним доступом повітря до агрегату. Відстань від кондиціонера до стін і інших предметів має бути не менше 30 см. Не встановлюйте агрегат в приміщеннях з високою вологістю повітря. Забезпечте вільний доступ до розетки.**

**Монтаж повітряводу**

**Тимчасовий монтаж**

- Приєднайте один кінець повітряводу за допомогою адаптера до отвору для викиду на задній стінці приладу. Переконайтеся, що повітрявід закріплений надійно.

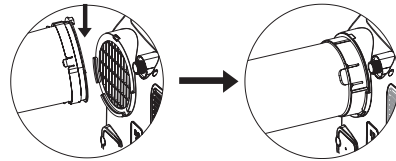

- Організуйте виведення повітровиведення за межі охолоджуваного приміщення.

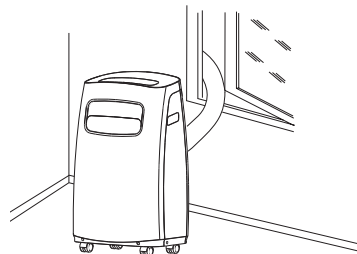
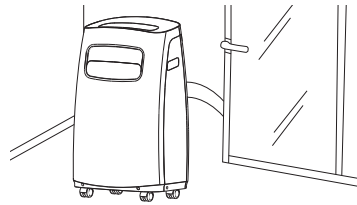

**Установка і заміна батарейок**

Для пульту дистанційного керування потрібні 2 сухі лужні батарейки (LR03 / R03) Щоб встановити батарейки, посуньте донизу кришку заднього відсіку і вставте батарейки, дотримуючись полярності (положення + і -), зазначеної на пульті.

Регулярно замініуйте батарейки новими.

- 1 Не використовуйте одночасно старі та нові батарейки, а також батарейки різних типів. Це може привести до несправності пульту ДК.
- 2 Якщо ви довго не будете користуватися пультом (кілька тижнів), вийміть з нього батарейки, інакше вони можуть протекти і пошкодити пульт.
- 3 Середній термін служби батарейок в пульті - 6 місяців.
- 4 Якщо при натисканні кнопок пульту блок не видає звуковий сигнал, або індикатор передачі сигналу на пульті не світиться, то потрібно замінити батарейки пульту ДК.

**Експлуатація кондиціонера**

**Установка кондиціонера**

- Виберіть відповідне місце установки кондиціонера зі зручним підходом до розетки.
- Встановіть шланг викидного повітря і повітрявипускне сопло в вікні, як показано на малюнках (див. Нижче). Цей пункт необхідний, тільки якщо кондиціонер буде працювати в режимі охолодження, осушення та авто.
- Вставте електричний кабель в розетку мережі електроживлення 220-240 В; 50 Гц.



**Не можна штучно подовжувати повітровід. Це може привести до поломки кондиціонера.**

#### Стационарний монтаж

- Приєднайте один кінець повітрявидводу до отвору для викиду повітря і закріпіть. Переконайтеся, що повітряводу закріплений надійно.
- Використовуючи адаптер для стационарного монтажу, закріпіть воздухоотвод в стіні. Використовуйте перехідник з кришкою, коли воздухоотвод не підключений до отвору в стіні.

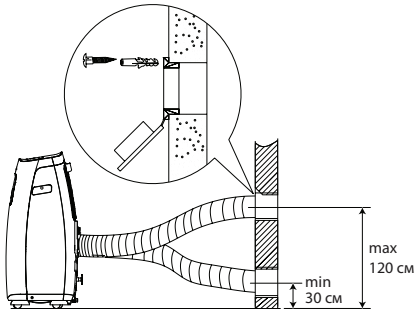

**Не допускайте утворення на шлангу вигинів, що перешкоджають виходу гарячого повітря, як показано на малюнку нижче. Це може привести до перегріву і автоматичного відключення кондиціонера.**

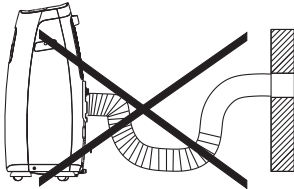

#### Технічне обслуговування



**Перед початком будь-яких робіт, вийміть вилку з розетки.**

**При чищенні кондиціонера не користуйтеся бензином, розчинниками та іншими хімічно активними речовинами. Для уникнення ураження електричним струмом, не лейте воду на кондиціонер з крана або шланга (див. Малюнок далі). Не використовуйте кондиціонер при пошкодженню кабелі електроживлення. З питання заміни пошкодженого кабелю звертайтеся в сервісний центр.**



**У даній серії кондиціонерів є функція автоматичного випаровування конденсату.**

**Піддон для збору конденсату може заповнитися тільки в тому випадку, якщо кондиціонер встановлений в сильно зволоженому приміщенні або під час тривалої безперервної роботи в приміщенні з дуже високою температурою.**

Якщо відбувається заповнення піддону для збору конденсату, то на дисплеї загоряється код помилки P1 кондиціонер видає звуковий сигнал і відключається.

- Вимкніть кондиціонер і від'єднайте його від мережі електроживлення.
- Розмістіть кондиціонер в таке місце, де можна злити воду безпосередньо на підлогу (в ванну або туалетну кімнату і т. п.).
- Обережно зніміть гумову заглушку з отвору піддону для зливу конденсату.

- Злийте воду з піддону і встановіть на місце гумову заглушку на піддон для зливу конденсату (мал. 1, п.1).
- Натисніть кнопку включення / виключення. Кондиціонер продовжить нормальну роботу.
- Розмістіть кондиціонер на місце експлуатації.  
При необхідності можна організувати безперервне відведення конденсату з піддону кондиціонера.
- Вимкніть кондиціонер і від'єднайте його від мережі електроживлення.
- Обережно зніміть гумову заглушку з отвору піддону для зливу конденсату.
- Підключіть шланг для зливу конденсату до отвору піддону для зливу конденсату.
- Вільний кінець шланга помістіть над каналізаційним отвором або опустіть в спеціально підготовлену ємність.
- Натисніть кнопку включення / виключення.



Рис. 1

### Чищення та заміна фільтрів.

#### Dust фільтр (пилловловлювальний):

- проводьте чистку фільтра не рідше одного разу на два тижні;
- витягніть фільтр;
- обережно опустіть пилловловлювальний фільтр в теплу воду (з температурою близько 40 ° C) з м'яким миючим засобом, прополощіть його і просушіть, не піддаючи впливу сонячних променів;
- встановіть фільтр на місце в початкове положення. Закріпіть фільтри на кришці за допомогою гачків-фіксаторів, розташованих на внутрішній стороні кришки;
- встановіть кришку в початкове положення.

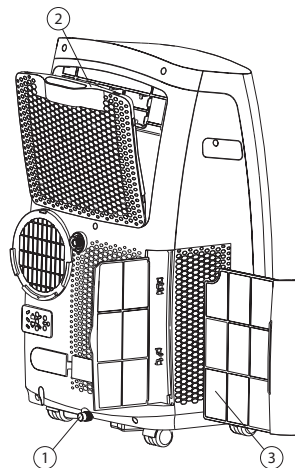
### Чистка поверхні кондиціонера

Для чищення корпусу кондиціонера використовуйте м'яку вологу тканину, змочену в чистій воді. Видаліть залишки вологи сухою серветкою.

### Консервація перед тривалим зберіганням приладу

- 1 Якщо прилад не довгий час експлуатуватися, необхідно витягнути гумову дренажну заглушку, для того щоб злити воду.
- 2 Включити кондиціонер в режим вентиляції на кілька годин.
- 3 Вам потрібно буде вийняти батарейки з пульта дистанційного керування.
- 4 Провести чистку повітряного фільтра.
- 5 Відключіть шланг від кондиціонера
- 6 Обережно згорніть шнур електроживлення.

### Транспортування і зберігання

- Прилад повинен зберігатися в упаковці виробника в закритому приміщенні при температурі від + 4 до + 40 ° C і відносній вологості до 85% при температурі 25 ° C.
- Транспортування і зберігання приладу повинна відповідати вказівкам маніпуляційних знаків на упаковці.

## Утилізація

Після закінчення терміну служби кондиціонер слід утилізувати. Детальну інформацію з утилізації кондиціонера Ви можете отримати у представника місцевого органу влади.

## Дата виготовлення

Дата виготовлення зашифрована в code-128. Дата виготовлення визначається наступним чином:

SN XXXXXXX XXXX XXXXXX XXXXX  
 місяць і рік виробництва

## Гарантія

Гарантійний термін на прилад становить 2 роки.

Зазначена гарантія на кондиціонери, що вимагають спеціального монтажу (крім мобільних), дійсна якщо монтаж кондиціонера виконаний однією із дозволених Монтажною Організацією та 1 рік у разі, якщо монтаж кондиціонера проведено не уповноваженою організацією. Гарантійні зобов'язання на монтаж таких кондиціонерів несе на собі монтажна організація.

Адреса в Інтернет: [www.home-comfort.in.ua](http://www.home-comfort.in.ua)  
 Детальна інформація про сервісні центри, що уповно важені здійснювати ремонт і технічне обслуговування виробів, додається окремим списком та/або перебуває на сайті.

Тел. сервісного центру «Альфа-Сервіс»  
**(044) 451-59-02**  
**(044) 451-52-32**  
**(067) 442-86-33 або**  
**0-800-50-53-17**

### Виробник:

SIA «Green Trace»,  
 LV-1004, Biekensalas iela, 21, Riga, Latvia

СІА «Грін Трейс»  
 ЛВ-1004, Латвія, Рига, ул. Бікенсалас, 21.  
 e-mail: [info@greentrace.lv](mailto:info@greentrace.lv)

### Імпортер в Україні:

Імпортер в Україні: ТОВ «Торговий дім Клімат Країни» Адреса: 08322, Київська обл., Бориспільський р-н., с. Проліски вул. Промислова, 9, офіс 4

## Сертифікація

### Товар сертифікований на території України, відповідає вимогам нормативних документів:

ДСТУ EN 60335-2-40:2014,  
 ДСТУ ІЕС 60335-1:2004,

За сертифікат відповідності Ви можете звернутись до продавця.

**Інформація про сертифікацію продукції оновлюється щорічно. (При відсутності копії нового сертифіката в коробці, запитуйте копію у продавця).**

### Дата виробництва вказується на етикетці на коробці.

Виготовлено в Китаї

Electrolux is a registered trademark used under license from AB Electrolux (publ).

## Технічні характеристики

Модель	EACM-09 MSF/N3	EACM-12 MSF/N3
Холодоагент (фреон)	R410A	R410A
Потужність (охолодження), BTU / h	9000	12000
Споживана потужність (охолодження), Вт	940	1135
Електроживлення, В ~ Гц	220-240 ~ 50	220-240 ~ 50
Номинальний струм (охолодження), А	4,1	5,0
Рівень шуму, дБА	46	48
Клас енергоефективності	A	A
Габарити (ШхВхГ), мм	435x720x342	458x775x373
Габарити в упаковці (ШхВхГ), мм	474x862x401	512x872x442
Вага (нетто / брутто), кг	25,5/29,0	31,0/35,5

Виробник залишає за собою право на внесення змін.

## Несправності та засоби їх усунення

Несправність	Причина	Спосіб усунення
1. При натисканні кнопки "⏻". кондиціонер не включається або на дисплеї згоряється код помилки "P1"	Температура повітря в приміщенні нижче заданої (в режимі охолодження)	Злийте воду через дренажну заглибку  Правильно задайте температуру
	Відкриті двері або вікна  У приміщенні знаходиться потужне джерело тепла	Закрийте двері і вікна  Видаліть, якщо можливо, джерело тепла з приміщення
2. Кондиціонер недостатньо охолоджує повітря	Не приєднаний або заблокований шланг викидного повітря	Підключіть шланг викидного повітря і переконайтеся, що він функціонує нормально
	Задана занадто висока температура повітря в приміщенні  Повітряний фільтр забитий пилом	Правильно задайте температуру  Очистіть повітряний фільтр
3. Сильний шум або вібрація	Кондиціонер встановлений на похилій або нерівній поверхні	Встановіть кондиціонер на рівну горизонтальну поверхню
4. При роботі кондиціонера чути шум, схожий на дзюрчання води	Шум виникає при русі холодоагенту по трубах	Це нормальне явище

**Якщо після всіх спроб усунення неполадок проблема не вирішена, зверніться в авторизований сервісний центр у вашому регіоні або до торговельного представника.**

## Комплектація

Кондиціонер	1 шт.	Інструкція користувача	1 шт.
Комплект аксесуарів	1 шт.	Гарантійний талон	1 шт.





**Протокол о приемке оборудования  
после проведения пусконаладочных работ**

г. \_\_\_\_\_ " \_\_\_\_\_ " 20 \_\_\_\_\_ г.

Для проведения пусконаладочных работ предъявлено следующее оборудование: \_\_\_\_\_  
\_\_\_\_\_ смонтированное по адресу: \_\_\_\_\_  
\_\_\_\_\_

**Установлено, что:**

1. Проект разработан \_\_\_\_\_  
(наименование проектной организации, номера чертежей и даты).
2. Монтажные работы выполнены \_\_\_\_\_  
(наименование монтажной организации)

**Примечание** – Паяные соединения медных труб:

- ..... (место пайки); - ..... (число паек)

3. Дата начала монтажных работ \_\_\_\_\_  
(время, число, месяц и год)
4. Дата окончания монтажных работ \_\_\_\_\_  
(время, число, месяц и год)

Установлено, что бытовая система кондиционирования готова (не готова) к тестовому запуску

Ответственный \_\_\_\_\_  
ФИО монтажника /подпись/

Во время тестового запуска бытовая система кондиционирования проверена на всех режимах, предусмотренных заводом-изготовителем, и признана исправной. Устройства защиты срабатывают своевременно.

Пусконаладочные работы окончены.

\_\_\_\_\_ /подпись/  
ФИО монтажника

Работы принял. Претензий не имею.

\_\_\_\_\_ /подпись/  
ФИО заказчика

## Протокол протокола тестового запуска

Тестовый запуск бытовой системы кондиционирования выполнен

«\_\_» \_\_\_\_\_ 20\_\_ г. в \_\_\_\_\_. Во время тестового запуска определены основные параметры работы бытовой системы кондиционирования, представленные в таблице 1.

Таблица 1. Параметры бытовой системы кондиционирования при тестовом запуске

№	Контролируемый параметр	Требуется	Фактическое значение	
1	Рабочее напряжение, В	От 200 до 240		
2	Рабочий ток, А	Менее 110% от номинального значения	Охлаждение	
			Нагрев	
3	Перепад температуры воздуха на теплообменном аппарате испарительного блока, °С	Не менее 8	Охлаждение	
			Нагрев	
4	Перепад температуры воздуха на теплообменном аппарате компрессорно-конденсаторного блока, °С	От 5 до 12	Охлаждение	
			Нагрев	

Фактические значения параметров бытовой системы кондиционирования соответствуют (не соответствуют) требуемым значениям.

Во время тестового запуска бытовая система кондиционирования проверена на всех режимах, предусмотренных заводом-изготовителем, и признана исправной. Устройства защиты срабатывают своевременно.

Пусконаладочные работы окончены.

\_\_\_\_\_  
ФИО монтажника

\_\_\_\_\_  
/подпись/

Работы принял. Претензий не имею.

\_\_\_\_\_  
ФИО заказчика

\_\_\_\_\_  
/подпись/

**Протокол про приймання устаткування  
після проведення пусконаладжувальних робіт**

м. \_\_\_\_\_ " \_\_\_\_\_ " \_\_\_\_\_ 20\_\_ р.

Для проведення пусконаладжувальних робіт пред'явлено наступне обладнання:

\_\_\_\_\_

змонтоване за адресою: \_\_\_\_\_

\_\_\_\_\_

**Встановлено, що:**

1. Проект розроблений \_\_\_\_\_  
(найменування проектної організації, номера креслень та дата).

2. Монтажні роботи виконані \_\_\_\_\_  
(найменування монтажної організації)

Примітка - Паяні з'єднання мідних труб:

- .....(місто пайки); - .....(кількість пайок)

3. Дата початку монтажних робіт \_\_\_\_\_  
(час, число, місяць та рік)

4. Дата закінчення монтажних робіт \_\_\_\_\_  
(час, число, місяць та рік)

Встановлено, що побутова система кондиціонування готова (не готова) до тестового запуску

Відповідальний \_\_\_\_\_  
ПІБ монтажника /підпис/

Під час тестового запуску побутова система кондиціонування перевірена на всіх режимах, передбачених заводом-виробником і визнана справною. Пристрої захисту спрацьовують своєчасно.

Пусконаладжувальні роботи закінчені.

\_\_\_\_\_ ПІБ монтажника /підпис/

Роботи прийняті. Зауважень не маю

\_\_\_\_\_ ПІБ замовника /підпис/

## Протоколу тестового запуску

Тестовий запуск побутової системи кондиціонування виконаний

«\_\_» \_\_\_\_ 20\_\_р. в \_\_\_\_\_.

Під час тестового запуску визначені основні параметри роботи побутової системи кондиціонування, представлені в таблиці 1

Т А Б Л И Ц Я 1 - Параметри побутової системи кондиціонування при тестовому запуску

№	Контрольований параметр	Необхідно	Фактичне значення	
1	Робоча напруга, В	Від 200 до 240		
2	Робочий струм, В	Менше 110% від номінального запуску	Охолодження	
			Нагрів	
3	Перепад температури повітря на теплообмінному апараті випарного блоку, °С	Не менше 8	Охолодження	
			Нагрів	
4	Перепад температури повітря на теплообмінному апараті компресорно-конденсаторного блоку, °С	Від 5 до 12	Охолодження	
			Нагрів	

Фактичні значення параметрів побутової системи кондиціонування відповідають (не відповідають) встановленим параметрам.

Під час тестового запуску побутова система кондиціонування перевірена на всіх режимах, передбачених заводом-виготовлювачем і визнана справною.

Пристрої захисту спрацюють вчасно.

Пусконаладжувальні роботи закінчені.

\_\_\_\_\_  
ПІБ монтажника /підпис/

Роботи прийняв. Претензій не маю.

\_\_\_\_\_  
ПІБ замовника /підпис/

# Гарантийный талон

Настоящий документ не ограничивает определенные законом права потребителей, но дополняет и уточняет оговоренные законом обязательства, предполагающие соглашение Сторон, либо договор.

## Поздравляем вас с приобретением техники отличного качества!

Убедительно просим вас во избежание недоразумений до установки/эксплуатации изделия внимательно изучить его инструкцию по эксплуатации.

В конструкцию, комплектацию или технологию изготовления изделия, с целью улучшения его технических характеристик, могут быть внесены изменения. Такие изменения вносятся без предварительного уведомления Покупателя и не влекут обязательств по изменению/улучшению ранее выпущенных изделий.

Дополнительную информацию по продукту вы можете получить у Продавца или по нашей информационной линии в г. Москве:

Тел. 8-800-500-07-75  
(По России звонок бесплатный, круглосуточно 24/7/365).  
E-mail: customer@home-comfort.ru  
Адрес в интернете:  
[www.home-comfort.ru](http://www.home-comfort.ru)

## Внешний вид и комплектность изделия

Тщательно проверьте внешний вид изделия и его комплектность, все претензии по внешнему виду и комплектности предъявляйте Продавцу при покупке изделия. Гарантийное обслуживание куленного вами прибора осуществляется через Продавца, специализированные сервисные центры или монтажную организацию, проводившую установку прибора (если изделие нуждается в специальной установке, подключении или сборке). По всем вопросам, связанным с техобслуживанием изделия, обращайтесь в специализированные сервисные центры. Подробная информация о сервисных центрах, уполномоченных осуществлять ремонт и техническое обслуживание изделия, находится на вышеуказанном сайте.

## Заполнение гарантийного талона

Внимательно ознакомьтесь с гарантийным талоном и проследите, чтобы он был правильно заполнен и имел штамп Продавца. При отсутствии штампа Продавца и даты продажи (либо кассового чека с датой продажи) гарантийный срок исчисляется с даты производства изделия. Запрещается вносить в гарантийный талон какие-либо изменения, а также стирать или переписывать указанные в нём данные. Гарантийный талон должен содержать: наименование и модель изделия, его серийный номер, дату продажи, а также имеется подпись уполномоченного лица и штамп Продавца.

В случае неисправности прибора по вине изготовителя обязательство по устранению неисправности будет возложено на уполномоченную изготовителем организацию. В данном случае покупатель вправе обратиться к Продавцу. Ответственность за неисправность прибора, возникшую по вине организации, проводившей установку (монтаж) прибора возлагается на монтажную организацию. В данном случае необходимо обратиться к организации, проводившей установку (монтаж) прибора. Для установки (подключения) изделия (если оно нуждается в специальной установке, подключении или сборке) рекомендуем обращаться в специализированные сервисные центры, где может воспользоваться услугами квалифицированных специалистов. Продавец, уполномоченная изготовителем организация, импортер и изготовитель не несут ответственности за недостатки изделия, возникшие из-за его неправильной установки (подключения).

## Область действия гарантии

Обслуживание в рамках представленной гарантии осуществляется только на территории РФ и распространяется на изделия, купленные на территории РФ. Настоящая гарантия не дает права на возмещение и покрытие ущерба, произошедшего в результате перedelки или регулировки изделия, без предварительного письменного согласия изготовителя, с целью приведения его в соответствие с национальными или местными техническими стандартами и нормами безопасности, действующими в любой другой стране, кроме РФ, издано изделие было первоначально продано.

## Настоящая гарантия распространяется на производственные или конструкционные дефекты изделия

Выполнение ремонтных работ и замена дефектных деталей изделия специалистами уполномоченного сервисного центра производится в сервисном центре или непосредственно у Покупателя (по усмотрению сервисного центра). Гарантийный ремонт изделия выполняется в срок не более 45 дней. В случае если во время устранения недостатков товара станет очевидным, что они не будут устранены в оговоренный соглашением Сторон срок. Стороны могут заключить соглашение о новом сроке устранения недостатков товара.

Гарантийный срок на комплектующие изделия (детали, которые могут быть сняты с изделия без применения каких-либо инструментов, т. е. ящики, полки, решётки, корзины, насадки, щётки, трубки, шланги и др. подобные комплектующие) составляет

3 (три) месяца. Гарантийный срок на новые комплектующие, установленные на изделие при гарантийном или платном ремонте, либо приобретённые отдельно от изделия, составляет 3 (три) месяца со дня выдачи отремонтированного изделия Покупателю, либо продажи последнему этих комплектующих.

## Настоящая гарантия не распространяется на:

- периодическое обслуживание и сервисное обслуживание изделия (чистку, замену фильтров или устройств, выполняющих функции фильтров);
- любые адаптации и изменения изделия, в т. ч. с целью усовершенствования и расширения обычной сферы его применения, которая указана в Инструкции по эксплуатации изделия, без предварительного письменного согласия изготовителя;
- аксессуары, входящие в комплект поставки.

## Настоящая гарантия также не предоставляется в случаях, если недостаток в товаре возник в результате:

- использования изделия не по его прямому назначению, не в соответствии с его Инструкцией по эксплуатации, в том числе эксплуатации изделия с перегрузкой или совместно со вспомогательным оборудованием, не рекомендуемым Продавцом, уполномоченной изготовителем организацией, импортером, изготовителем;
- наличия на изделии механических повреждений (сколов, трещин и т. д.), воздействий на изделие чрезмерной силы, химических агрессивных веществ, высоких температур, повышенной влажности/запылённости, концентрированных паров, если что-либо из перечисленного стало причиной неисправности изделия;
- ремонта/наладки/инсталляции/адаптации/пуска изделия в эксплуатацию не уполномоченными на то организациями/лицами;
- неаккуратного обращения с устройством, ставшего причиной физических, либо косметических повреждений поверхности;
- если нарушены правила транспортировки/хранения/монтажа/эксплуатации;
- стихийных бедствий (пожар, наводнение и т. д.) и других причин, находящихся вне контроля Продавца, уполномоченной изготовителем организации, импортера, изготовителя и Покупателя, которые причинили вред изделию;
- неправильного подключения изделия к электрической или водопроводной сети, а также неисправности (несоответствие рабочих параметров) электрической или водопроводной сети и прочих внешних сетей;
- дефектов, возникших вследствие попадания внутрь изделия посторонних предметов, жидкостей, кроме предусмотренных инструкцией по эксплуатации, насекомых и продуктов их жизнедеятельности и т. д.;
- необходимости замены ламп, фильтров, элементов питания, аккумуляторов, предохранителей, а также стеклянных/фарфоровых/матерчатых и перемещаемых вручную деталей и других дополнительных быстрозастывающих/сменных деталей изделия, которые имеют самостоятельный ограниченный период работоспособности, в связи с их естественным износом;
- дефектов системы, в которой изделие использовалось как элемент этой системы.

## Собые условия гарантийного обслуживания кондиционеров

Настоящая гарантия не распространяется на недостатки работы изделия в случае, если Покупатель по своей инициативе (без учета соответствующей информации Продавца) выбрал и купил кондиционер надлежащего качества, но по своим техническим характеристикам не предназначенный для помещения, в котором он был впоследствии установлен Покупателем.

## Уважаемый Покупатель!

Напоминаем, что неквалифицированный монтаж кондиционеров может привести к его неправильной работе и, как следствие, к выходу изделия из строя. Монтаж данного оборудования должен производиться согласно документу СТО НОСТРОЙ 2.23.-2011 о «Монтаже и пуско-наладке испарительных компрессорно-конденсаторных блоков бытовых систем кондиционирования в зданиях и сооружениях» с обязательным проведением пуско-наладочных работ и обязательным заполнением протокола о приеме оборудования после проведения пусконаладочных работ.

В случае возникновения в кондиционерах недостатков в результате нарушения порядка их установки гарантия не распространяется. Гарантию на монтажные работы и связанные с ними недостатки в работе изделия несет монтажная организация.

## Собые условия эксплуатации кондиционеров

Настоящая гарантия не предоставляется, когда по требованию/желанию Покупателя в нарушение действующих в РФ требований СНиПов, стандартов и иной технической документации: был неправильно подобран и куплен кондиционер (-ы) для конкретного помещения; были неправильно смонтированы (-ы) (установлен (-ы)) блок (-и) куленного Покупателем кондиционера. Также обращаем внимание Покупателя на то, что в соответствии с Жилищным Кодексом РФ Покупатель обязан согласовать монтаж куленного кондиционера(-ов) с эксплуатирующей организацией и компетентными органами исполнительной власти субъекта Российской Федерации. Продавец, уполномоченная изготовителем организация, импортер, изготовитель снимают с себя всякую ответственность за любые неблагоприятные последствия, связанные с использованием куленного кондиционера(-ов) без утвержденного плана монтажа и разрешения вышеуказанных организаций.

**Памятка по уходу за кондиционером:**

1. раз в 2 недели (при интенсивной эксплуатации чаще), контролируйте чистоту воздушных фильтров во внутреннем блоке (см. инструкцию по эксплуатации).

Защитные свойства этих фильтров основаны на электростатическом эффекте, поэтому даже при незначительном загрязнении фильтр перестает выполнять свои функции;

2. один раз в год необходимо проводить профилактические работы, включающие в себя очистку от пыли и грязи теплообменников внутреннего и внешнего блоков, проверку давления в системе, диагностику всех электронных компонентов кондиционера, чистку дренажной системы. Данная процедура предотвратит появление неисправностей и обеспечит надежную работу вашего кондиционера;

3. раз в год (лучше весной), при необходимости, следует вычистить теплообменник наружного блока и проверить работу кондиционера на всех режимах. Это обеспечит надежную работу вашего кондиционера;

4. необходимо учесть, что эксплуатация кондиционера в зимних условиях имеет ряд особенностей. При крайне низких температурах: от -10 °C и ниже для кондиционеров не инверторного типа и от -15 °C и ниже для кондиционеров инверторного типа рекомендуется использовать кондиционер только в режиме вентиляции. Запуск кондиционера для работы в режимах охлаждения или обогрева может привести к сбоям в работе кондиционера и поломке компрессора. Если на улице отрицательная температура, а конденсат (вода из внутреннего блока) выводится на улицу, то возможно замерзание воды в дренажной системе и, как следствие, конденсат будет вытекать из поддона внутреннего блока в помещение.

Попкупатель предупрежден о том, что, если товар отнесен к категории товаров, предусмотренных «Перечнем непродовольственных товаров надлежащего качества, не подлежащих возврату или обмену на аналогичный товар другого размера, формы, габарита, фасона, расцветки или комплектации» Пост. Правительства РФ № 55 от 19.01.1998 он не вправе требовать обмена купленного изделия в порядке ст. 25 Закона «О защите прав потребителей» и ст. 502 ГК РФ. С момента подписания Покупателем Гарантийного талона считается, что:

- вся необходимая информация о купленном изделии и его потребительских свойствах предоставлена Покупателю в полном объеме, в соответствии со ст. 10 Закона «О защите прав потребителей»;
- покупатель получил Инструкцию по эксплуатации купленного изделия на русском языке и

- покупатель ознакомлен и согласен с условиями гарантийного обслуживания/особенностями эксплуатации купленного изделия;
- покупатель претензий к внешнему виду/комплектности купленного изделия не имеет.

.....  
Ометить здесь, если работа изделия проверялась в присутствии Покупателя.

Подпись Покупателя: .....

Дата: .....

ИЗЫМАЕТСЯ МАСТЕРОМ ПРИ ОБСЛУЖИВАНИИ/ВИЛУЧАЕТСЯ МАЙСТРОМ ПРИ ОБСЛУГОВУВАННІ

**ТАЛОН НА ГАРАНТИЙНОЕ ОБСЛУЖИВАНИЕ/  
ТАЛОН НА ГАРАНТІЙНЕ ОБСЛУГОВУВАННЯ**



**Electrolux**

Модель/ Модель: .....  
Серийный номер/ Серийний номер: .....  
Дата покупки/Дата покупки: .....  
Штамп продавца/ Штамп продавця

Дата пуска в эксплуатацию/ Дата пуску в експлуатацію: .....  
Штамп организации, производившей пуск в эксплуатацию/  
Штамп організації, що робила пуск в експлуатацію

ИЗЫМАЕТСЯ МАСТЕРОМ ПРИ ОБСЛУЖИВАНИИ/ВИЛУЧАЕТСЯ МАЙСТРОМ ПРИ ОБСЛУГОВУВАННІ

**ТАЛОН НА ГАРАНТИЙНОЕ ОБСЛУЖИВАНИЕ/  
ТАЛОН НА ГАРАНТІЙНЕ ОБСЛУГОВУВАННЯ**



**Electrolux**

Модель/ Модель: .....  
Серийный номер/ Серийний номер: .....  
Дата покупки/Дата покупки: .....  
Штамп продавца/ Штамп продавця

Дата пуска в эксплуатацию/ Дата пуску в експлуатацію: .....  
Штамп организации, производившей пуск в эксплуатацию/  
Штамп організації, що робила пуск в експлуатацію

## Гарантійний талон

Даний документ не обмежує визначені законом права споживачів, але доповнює й уточнює передбачені законом зобов'язання, що передбачають угоду сторін або договір.

### Правильне заповнення гарантійного талону

Уважно ознайомтеся з гарантійним талоном і простежте, щоб він був правильно заповнений і мав штамп Продавця. При відсутності штампа Продавця і дати продажу (або касового чека з датою продажу) гарантійний термін виробу відліковується з дати виробництва виробу. Для газових котлів, колонок, спліт-систем і фенкоїлов слід також обов'язково вказувати дату введення в експлуатацію і штамп авторизованої організації, що здійснювала введення в експлуатацію.

### Зовнішній вигляд і комплектність виробу

Важливо перевірте зовнішній вигляд виробу і його комплектність, усі претензії стосовно зовнішнього вигляду і комплектності виробу пред'являйте Продавцеві при покупці виробу.

### Установка (підключення) виробу

З метою Вашої безпеки установка (підключення) виробів, що працюють на газі, допускається винятково фахівцями й організаціями, що мають ліцензії на даний вид робіт. Продавець (виробник) не несе відповідальності за недоліки виробу, що виникли через його неправильну установку (підключення).

Для установки (підключення) електричних водонагрівачів рекомендуємо звертатися в спеціалізовані сервісні центри. Ви можете скористатися послугами будь-яких кваліфікованих фахівців, однак Продавець (виробник) не несе відповідальності за недоліки виробу, що виникли через його неправильну установку (підключення).

Установка (підключення) кондиціонерів типу спліт-система повинна виконуватися фахівцями компанії, авторизованих на продаж і/або монтаж і гарантійне обслуговування даного типу устаткування, що мають ліцензію на даний вид робіт. Продавець (виробник) не несе відповідальності за недоліки виробу, що виникли через його неправильну установку (підключення).

Додаткову інформацію про цей і інші вироби Ви можете одержати в Продавця.

Телефони колл центру управляючої сервісної компанії  
ТОВ "СЦ АЛЬФА СЕРВІС"  
(044) 451-59-02, (067) 442-86-33 або 0-800-50-53-17

Модель	Серійний номер
Дата покупки	
Штамп продавця	
Дата пуску в експлуатацію	
Штамп організації, що робила пуск в експлуатацію	

### Вітаємо Вас із придбанням техніки відмінної якості!

У конструкцію, комплектацію або технологію виготовлення виробу, з метою поліпшення його технологічних характеристик, можуть бути внесені зміни. Такі зміни вносяться у виріб без попереднього повідомлення. Покупця і не несуть зобов'язань по зміні/поліпшенню раніше випущених виробів.

Переконливо просимо Вас щоб уникнути непорозуміннь до установки/експлуатації виробу уважно вивчити його інструкцію з експлуатації. Забороняється вносити в Гарантійний талон будь-які зміни, а також стирати або переписувати які-небудь зазначені в ньому дані. Дійсна гарантія має силу, якщо Гарантійний талон правильно/чітко заповнений і в ньому зазначені: найменування і модель виробу, його серійні номери, дата продажу, а також є підпис уповноваженої особи і штамп Продавця.

### Термін дії гарантії

Гарантія на кондиціонери, що вимагають спеціального монтажу (крім мобільних), становитиме 3 роки, якщо монтаж кондиціонера виконаний однією з Авторизованих Монтажних Організацій, і 1 рік у разі, якщо монтаж кондиціонера проведено неуповноваженою організацією. Гарантійні зобов'язання на монтаж таких кондиціонерів несе монтажна організація.

Гарантійний термін на електричні конвектори становить 36 (тридцять шість) місяців з дня продажу Покупцеві.

Гарантійний термін на електричні електросушарки серії ENDA / BH-800 становить 60 місяців, на інші серії 24 місяці з дня продажу покупцю.

Гарантійний термін на масляноповнений радіатор складає 12 (дванадцять) місяців із дня продажу виробу Покупцеві.

Гарантійний термін на зволожувачі повітря і на мобільні кондиціонери складає 12 (дванадцять) місяців із дня продажу виробу Покупцеві.

Мінімальний термін гарантії на водонагрівальні прилади складає 12 місяців з дати продажу обладнання. Максимальний

Ф.І.О. покупця/гем./ П.І.Б. покупця: .....

Адрес/Адреса: .....

Телефон/ Телефон: .....

Код заказа/ Код замовлення: .....

Дата ремонту/ Дата ремонту: .....

Сервіс-центр/Сервіс-центр: .....

Мастер/Мастер: .....

Ф.І.О. покупця/гем./ П.І.Б. покупця: .....

Адрес/Адреса: .....

Телефон/ Телефон: .....

Код заказа/ Код замовлення: .....

Дата ремонту/ Дата ремонту: .....

Сервіс-центр/Сервіс-центр: .....

Мастер/Мастер: .....



термін на електричну частину може складати 24 місяці, а на водомістку ємність до 96 місяців, виключно за умови проведення авторизованою сервісною службою, щорічного технічного обслуговування. Максимальні строки гарантії вказуються для кожної серії окремо. На серії водонагрівачів EWH SL, EWH S, EWH R, EWH Digital, EWH Slim визначається в такий спосіб: на водомістку ємність (сталевий бак) гарантійний термін на ушкодження від корозії складає 96 (дев'яносто шість) місяців, а на інші елементи виробу гарантійний термін складає 24 (двадцять чотири) місяці. Максимальний строк гарантії для серій EWH Quantum, EWH Quantum Slim, EWH Magnum, EWH Magnum Slim на водомістку ємність (бак) гарантійний термін складає 60 (шістдесят) місяців, а на інші елементи виробу складає 24 (двадцять чотири) місяці. Максимальний строк гарантії для серій EWH Centurio, EWH Centurio H, EWH Centurio Silver, EWH Centurio Silver H, EWH Centurio Digital, EWH Centurio Digital H, EWH Centurio Digital Silver, EWH Centurio Digital Silver H, EWH Royal, EWH Royal H, EWH Royal Silver, EWH Royal Silver H, EWH Fortmax, EWH Fortmax DL, EWH Genie O/U, EWH Rival O/U, EWH Interio на водомістку ємність (бак) гарантійний термін складає 84 місяці, а на інші елементи виробу складає 24 (двадцять чотири) місяці.

На виробі серій EWH Heatronic, EWH Heatronic Slim, EWH Heatronic DL, EWH Heatronic DL Slim, EWH AXIOmatic Slim, EWH AXIOmatic максимальний строк гарантії на водомістку ємність (бак) гарантійний термін складає 60 (шістдесят) місяців, а на інші елементи виробу складає 24 (двадцять чотири) місяці.

На виробі серій EWH AXIOmatic Slim, EWH AXIOmatic на водомістку ємність (бак) максимальний гарантійний термін складає 60 (шістдесят) місяців.

**Гарантійний термін на інші виробу складає 24 (двадцять чотири) місяці.** Умови гарантії нагрівального елемента в серії AXIOmatic. Advanced Heater Shield - інноваційна технологія захисту нагрівального елемента - спеціальне емалеве покриття. Максимальна гарантія на нагрівальний елемент складає 15 років з моменту продажу, за умови проведення своєчасного технічного обслуговування. Періодичність проведення технічного обслуговування, не рідше одного разу в рік з дати продажу, або останнього технічного обслуговування.

Технічне обслуговування - послуга платна, та сплачується за розцінками уповноважених сервісних центрів. Технічне обслуговування повинне в обов'язковому порядку складатися з перевірки стану магнезівної анода (при значному зносі - анود підлягає заміні), а та само очищення внутрішньої порожнини бака і нагрівального елемента від вапняного нальоту.

Факт проходження технічного обслуговування, його результати, і виконані роботи мають бути зафіксовані в гарантійному талоні. Технічне обслуговування виконує лише уповноважений представник Авторизованого Сервісного Центру. Періодичне технічне обслуговування не входить в гарантійні зобов'язання, та є профілактичною мірою для запобігання виходу з ладу обладнання. Дійсна гарантія поширюється на виробничий або конструкційний дефект виробу. Дійсна гарантія містить у собі виконання уповноваженим сервісним центром ремонтних робіт і заміну дефектних деталей виробу в сервісному центрі або в Покупця (по розсуду сервісного центру). Гарантійний ремонт виробу виконується в терміни, передбачені Законом «Про захист прав споживача».

Зазначений вище гарантійний термін поширюється тільки на виробу, що використовуються в особистих, сімейних або домашніх цілях, не зв'язаних з підприємницькою діяльністю, або забезпеченням потреб найманого працівника. У випадку використання виробу в підприємницькій діяльності, його гарантійний термін складає 6 (шість) місяців. Гарантійний термін на комплектуючі виробу (деталі, які можуть бути зняті з виробу без застосування яких-небудь інструментів, тобто шухляди, полічки, ґрати, кошики, насадки, штики, трубки, шланги, коронки пальників і ін. подібні комплектуючі) складає 6 (шість) місяців.

Гарантійний термін на нові комплектуючі виробу або складові частини, установлені на виробі при гарантійному або платному ремонті, або придбані окремо від виробу, складає три місяці з дня видачі Покупцеві виробу по закінченні ремонту, або продажу останньому цих комплектуючих/складових частин.

#### **Дійсність гарантії**

Ця гарантія дійсна тільки на території України на виробі, придбані на території України.

Дійсна гарантія не дає права на відшкодування і покриття збитку, що відбувся в результаті переробки і регулювання виробу, без попередньої письмової згоди виготовлювача, з метою приведення його у відповідність з національними або місцевими технічними стандартами і нормами безпеки, що діють у будь-якій іншій країні, у якій цей виріб був спочатку проданий.

Продавець і Виготовлювач знімають зі себе усю відповідальність за будь-які несприятливі наслідки, зв'язані з використанням купленого виробу без затвердженого плану монтажу і дозволу відповідних організацій.

Об'єкти підприємницької діяльності, юридичні особи, та організації, що використовують побутове обладнання для забезпечення потреб найманого працівника, можуть підписати окремий Договір на гарантійне сервісне обслуговування, та можливість використання мінімальної заводської гарантії. Для цього, в строк не пізніше 14 днів з дати продажу, необхідно викликати авторизовану сервісну організацію (далі АСЦ), для проведення робіт з введення в експлуатацію, фіксації умов використання побутового приладу, термінів та об'ємів профілактичних робіт. Введення в експлуатацію - платна послуга, що сплачується замовником згідно прейскрипту АСЦ.

#### **ДІЙСНА ГАРАНТІЯ НЕ ПОШИРЮЄТЬСЯ НА:**

- періодичне обслуговування і сервісне обслуговування виробу (очищення, заміну фільтрів);
- будь-які адаптації і зміни виробу, у т.ч. з метою удосконалення і розширення звичайної сфери його застосування, що зазначена в Інструкції з експлуатації виробу, без попередньої письмової згоди виготовлювача.

#### **ДІЙСНА ГАРАНТІЯ НЕ НАДАЄТЬСЯ У ВИПАДКАХ:**

- якщо буде цілком/частково змінений, стертий, вилучений або буде нерозбірливий серійний номер виробу;

- використання виробу не по його прямому призначенню, не відповідно до його Інструкції по експлуатації, у тому числі, експлуатації виробу з переравнтаженням або спільно з допоміжним устаткуванням, Продавцем, що не рекомендується, (виготовлювачем);

- наявності на виробі механічних ушкоджень (сколових, тріщин, і т.д.), впливів на виріб надмірної сили, хімічно агресивних речовин, високих температур, підвищеної вологості/запильності, концентрованих парів, якщо що-небудь з перерахованого стало причиною несправності виробу;

- ремонту/налагодження/інсталяції/адаптації/пуску в експлуатацію виробу не уповноваженими на те організаціями/особами;

- стихійних лих (пожежа, повінь і т.д.) і інших причин, що знаходяться поза конт-ролем Продавця (виготовлювача) і Покупця, що заподіяли шкоди виробові;

- неправильного підключення виробу до електричної, газової або водогіної мережі, а також несправностей (невідповідності) робочими параметрами і безпекою електричної, газової або водогіної мережі й інших зовнішніх мереж;

- дефектів, що виникли внаслідок влучення усередину виробу сторонніх пред-метів, рідин, ком-і продуктів їхньої життєдіяльності, і т.д.

- неправильного збереження виробу;

- необхідності заміни ламп, фільтрів, елементів живлення, акумуляторів, запобіжників, а також скляних/порцелянових/матер'яних і переміщуваних вручну деталей і інших додаткових деталей, що надано зношуються, та змінних деталей (комплектуючих матеріалів), що мають власний обмежений період працездатності, у зв'язку з їх природним зносом, або якщо така заміна передбачена в конструкції і не зв'язана з розбиранням виробу;

- дефектів системи, у якій виріб використовувався як елемент цієї системи.

- Особливі умови гарантійного обслуговування водонагрівальних приладів Ця гарантія не надається, якщо несправності у водонагрівальних приладах виникли в результаті: замерзання або всього лише одноразового перевищення максимально допустимого тиску води, зазначеного на заводській таблиці з характеристик водогіної приладу; експлуатації без захисних пристроїв або пристроїв не відповідують технічним характеристикам водонагрівальних приладів; використанням корозійно-активної води; корозії від електрохімічної реакції, несвочасного технічного обслуговування водонагрівальних приладів відповідно до інструкції з експлуатації (у тому числі: недотримання встановлених інструкцією періодичності та термінів проведення технічного обслуговування, в обсязі, зазначеному в інструкції - не рідше одного разу в 12 місяців).

Для газових проточних водонагрівачів справжня гарантія ємності тільки у разі пуску їх в експлуатацію силами фізлиць уповноважених і авторизованої організації із складанням відповідного Акту про введення в експлуатацію з обов'язковим вказівкою дати пуску і штампів організації, що робила введення в експлуатацію.

**УВАГА!**

В цілях вашої безпеки установка (підключення) виробів, працюючих на газі, допускається виключно фахівцями і організаціями, що мають ліцензію на цей вид робіт.

Продавець (виробник) не несе відповідальності за недоліки, що виникли внаслідок використання неоригінальних (підключення), або унаслідок експлуатації в складі з магiстрiями водогiного газового постачання і продуктів горіння, нездатних забезпечити безперерйну роботу газового проточного водонагрiвача. Не забувайте, що газовий прилад підлягає обов'язковому щорічному технічному обслуговуванню.

Особливі умови гарантійного обслуговування зволожувачів повітря

В обов'язковому порядку при експлуатації ультразвукових зволожувачів повітря необхідно використовувати оригінальний фільтр-картридж для змі'якшення води. Рекомендується використовувати дистильовану або попередньо очищену воду. Термін служби фільтра-картриджа залежить від ступеня твердості використовуваної води і може не прогнозовано зменшуватися, в результаті чого можливе утворення білого осаду навколо зволожувача повітря і на мембрані самого зволожувача повітря (даний осад може не віддалитися і за допомогою прикладеної до зволожувача повітря щітки).

Для зниження ймовірності виникнення такого осаду фільтр-картридж вимагає періодичної своєчасної заміни. Внаслідок використання ресурсу фільтрів в зволожувачі повітря може знизуватися продуктивність виходу вологи, що вимагає регулярної періодичної заміни фільтрів відповідно до інструкції по експлуатації. За перераховані в дійсному пункті несправності зволожувачів повітря і виниклий у зв'язку з такими несправностями який-небудь збиток у Покупця і третіх осіб Продавець, Імпортер, Виготовлювач відповідальності не несуть і дійсна гарантія на такі несправності зволожувачів повітря не поширюється. При ек- плуатації зволожувачів повітря рекомендується використовувати тільки ориг- нальні аксесуари виробника.

З моменту здійснення Покупцем оплати за товар вважається, що:

- Уся необхідна інформація про куплений виріб і його споживчі властивості у відповідності до Закону «Про захист прав споживачів» надана Покупцеві в повному обсязі;

- Покупець одержав Інструкцію з експлуатації купленого виробу українською мовою;

- Покупець ознайомлений і згодий з умовами гарантійного обслу- говування/ особливостями експлуатації купленого виробу;

- Покупець претензій до зовнішнього вигляду/комплектності купленого товару не має.





СПЛИТ-СИСТЕМЫ



МОБИЛЬНЫЕ КОНДИЦИОНЕРЫ



МАСЛОПОЛНЕННЫЕ РАДИАТОРЫ



НАКОПИТЕЛЬНЫЕ ВОДОНАГРЕВАТЕЛИ



ПРОТОЧНЫЕ ВОДОНАГРЕВАТЕЛИ



ГАЗОВЫЕ КОЛОНКИ



ЭЛЕКТРИЧЕСКИЕ КАМИНЫ



КОНВЕКТОРЫ-ТРАНСФОРМЕРЫ



ТЕПЛОВЕНТИЛЯТОРЫ



СУШИЛКИ ДЛЯ РУК



УВЛАЖНИТЕЛИ



МОЙКИ ВОЗДУХА



В тексте и цифровых обозначениях инструкции могут быть допущены технические ошибки и опечатки. Изменения технических характеристик и ассортимента могут быть произведены без предварительного уведомления.

У тексті та цифрових позначеннях інструкції можуть бути допущені технічні помилки і друкарські помилки. Зміни технічних характеристик та асортименту можуть бути змінені без попереднього повідомлення.

Electrolux is a registered trademark used under license from AB Electrolux (publ).

Електролюкс – зареєстрована торговельна марка, використовувана в відповідності з ліцензією Electrolux AB (публ.).

2020/1

[www.home-comfort.ru](http://www.home-comfort.ru)  
[www.home-comfort.in.ua](http://www.home-comfort.in.ua)  
[www.electrolux.ru](http://www.electrolux.ru)  
[www.electrolux.ua](http://www.electrolux.ua)



104



IPX0

