



PARTYBOX 110



РУКОВОДСТВО ПОЛЬЗОВАТЕЛЯ

ВАЖНАЯ ИНФОРМАЦИЯ ПО ТЕХНИКЕ БЕЗОПАСНОСТИ

Для всех продуктов

1. Ознакомьтесь с этими инструкциями.
2. Сохраните эти инструкции.
3. Обращайте внимание на все предупреждения.
4. Соблюдайте все инструкции.
5. Протирайте только сухой тканью.
6. Не закрывайте вентиляционные отверстия. Устанавливайте аппаратуру в соответствии с инструкциями производителя.
7. Не устанавливайте аппаратуру поблизости от источников высокой температуры, таких как нагреватели, отопительные приборы, печи и другое оборудование (в том числе усилители), создающее тепло.
8. Всегда используйте поляризованный штекер/штекер с заземлением, т.к. это необходимо для обеспечения безопасности. У поляризованного штекера имеются две лопасти, одна из которых шире другой, поэтому его можно вставить в розетку только в правильном положении. У штекера с заземлением две лопасти и третий штырь заземления. Более широкая лопасть/третий штырь служат для обеспечения безопасности. Если штекер невозможно вставить в электрическую розетку, обратитесь к электрику относительно возможности замены розетки устаревшей модели.
9. Примите меры по защите силового кабеля от физического воздействия, не следует ходить по нему и сжимать его, особенно поблизости от штекеров, розеток и точек входа проводов в аппаратуру.
10. Используйте только дополнения/аксессуары, указанные производителем.
11. Используйте исключительно тележку, стойку, треногу, кронштейн или стол, указанные производителем или входящие в комплект продажи аппаратуры. При использовании тележки проявляйте осторожность при перемещении аппаратуры на тележке, чтобы избежать травм в результате ее перекидывания. 
12. Извлекайте штекер от аппаратуры из розетки во время грозы или в случае, когда планируется длительное время не использовать аппаратуру.
13. Поручайте любое обслуживание квалифицированным специалистам по обслуживанию. Обслуживание требуется в случае любого повреждения прибора, например повреждения шнура или вилки питания, проникновения жидкости или падения предметов внутрь прибора, попадания дождя или влаги на прибор, неправильной работы или падения прибора.
14. Чтобы полностью отсоединить аппаратуру от источника переменного тока, извлеките штепсель шнура питания из розетки переменного тока (AC).
15. Обеспечивайте доступность штепселя шнура питания.
16. Аппаратура предназначена исключительно для использования с кабелем питания/зарядным кабелем, предоставленным производителем.

Следующие инструкции могут не относиться к устройствам с защитой от воды. Обратитесь к руководству пользователя или краткому руководству пользователя вашего устройства для получения дополнительных инструкций по водонепроницаемости, если таковые имеются.

- Не используйте устройство рядом с водой.
- Не подвергайте устройство воздействию капель воды или брызг и следите за тем, чтобы на него не ставили предметы, наполненные жидкостью, например вазы.

ПРЕДУПРЕЖДЕНИЕ. Чтобы уменьшить риск возгорания или поражения электрическим током, не подвергайте прибор воздействию дождя или влаги.

ПРЕДУПРЕЖДЕНИЕ	
ОПАСНОСТЬ ПОРАЖЕНИЯ ЭЛЕКТРИЧЕСКИМ ТОКОМ. НЕ ОТКРЫВАТЬ.	
	ЭТОТ СИМВОЛ НА ИЗДЕЛИИ ОЗНАЧАЕТ НАЛИЧИЕ НЕИЗОЛИРОВАННОГО ОПАСНОГО НАПРЯЖЕНИЯ ВНУТРИ КОРПУСА ИЗДЕЛИЯ, КОТОРОЕ МОЖЕТ ПРЕДСТАВЛЯТЬ ОПАСНОСТЬ ПОРАЖЕНИЯ ЭЛЕКТРИЧЕСКИМ ТОКОМ.
	ЭТОТ СИМВОЛ НА ИЗДЕЛИИ ОЗНАЧАЕТ, ЧТО В ДАННОМ РУКОВОДСТВЕ СОДЕРЖАТСЯ ВАЖНЫЕ ИНСТРУКЦИИ ПО ЭКСПЛУАТАЦИИ И ТЕХНИЧЕСКОМУ ОБСЛУЖИВАНИЮ.

ЗАЯВЛЕНИЕ О СООТВЕТСТВИИ ТРЕБОВАНИЯМ FCC (США) И IC (МИНИСТЕРСТВА ПРОМЫШЛЕННОСТИ КАНАДЫ) (ТОЛЬКО ДЛЯ ПОЛЬЗОВАТЕЛЕЙ ИЗ США И КАНАДЫ)

Данное устройство соответствует части 15 правил FCC (Федеральной комиссии связи США). При эксплуатации устройства должны выполняться два условия. (1) Данное устройство не должно создавать вредных помех и (2) данное устройство должно выдерживать воздействие любых помех, в том числе и тех, которые могут привести к его неправильному функционированию.

CAN ICES-003(B)/NMB-003(B)

СЕРТИФИКАЦИОННОЕ УДОСТОВЕРЕНИЕ ПОСТАВЩИКА FCC SDOC

Компания HARMAN International настоящим заявляет, что данное оборудование соответствует требованиям безопасности FCC (Часть 15, подпункт B).

Просмотреть декларацию о соответствии можно в разделе поддержки на нашем веб-сайте по адресу www.jbl.com

Заявление Федеральной комиссии по связи США об электромагнитных помехах

Данное оборудование прошло тестирование, оно соответствует требованиям безопасности FCC (Часть 15). Данные требования разработаны с целью обеспечить разумно обоснованную защиту от вредных помех при установке в жилых помещениях. Данное оборудование создает, использует и может излучать энергию в радиочастотном диапазоне и в случае установки и использования с нарушением инструкций может оказывать вредное воздействие на радиосвязь. Однако нет гарантии, что и при правильном использовании помехи не возникнут. Если данное оборудование оказывает отрицательное воздействие на прием радио- и телевизионного сигнала (это можно определить, выключив и включив оборудование), пользователь может попытаться устранить это воздействие следующим образом:

- изменить ориентацию или положение принимающей антенны;
- увеличить расстояние между оборудованием и приемником;

- подключить оборудование к сети электропитания, отличающейся от той, в которую включен приемник;
- обратиться за консультацией к продавцу или опытному специалисту по радио/телевизионному оборудованию.

ПРЕДОСТЕРЕЖЕНИЕ. Изменения или модификации, не одобренные явным образом компанией HARMAN, могут привести к аннулированию права пользователя эксплуатировать аппаратуру.

Для изделий, передающих РЧ-энергию

(i) ИНФОРМАЦИЯ FCC (США) И МИНИСТЕРСТВА ПРОМЫШЛЕННОСТИ КАНАДЫ ДЛЯ ПОЛЬЗОВАТЕЛЕЙ

Не входит в Перечень радиоэлектронных средств и высокочастотных устройств, подлежащих регистрации (Часть 15 Правил FCC). При эксплуатации устройства должны выполняться два условия. (1) Данное устройство не должно создавать вредных помех и (2) данное устройство должно выдерживать воздействие любых помех, в том числе и тех, которые могут привести к его неправильному функционированию.

(ii) Заявление о воздействии излучения согласно стандартам FCC/Министерства промышленности Канады (IC)

Данное оборудование соответствует лимитам воздействия согласно стандартам FCC и ISED, установленным для неконтролируемого окружения.

На тот случай если данное оборудование должно пройти проверку FCC/IC на удельную мощность поглощения (SAR, Specific Absorption Rate), данное оборудование разработано в соответствии с требованиями к воздействию радиоволн, установленными FCC и ISED. В соответствии с этими требованиями предел удельной мощности поглощения излучения для мобильных устройств составляет 1,6 Вт/кг на один грамм ткани тела или головы. Максимальное значение SAR, указанное в данном стандарте, в ходе сертификации для использования достигается при правильном ношении на теле или на голове, с плотным прилеганием. В целях соответствия рекомендациям по радиочастотному излучению и снижения воздействия радиочастотной энергии, это оборудование нужно располагать на следующем минимальном расстоянии от тела или головы.

Для радиооборудования, работающего на частотах 5150 – 5850 МГц

Предостережение FCC и IC.

Радары высокой мощности являются основными пользователями диапазонов частот от 5,25 до 5,35 ГГц и от 5,65 до 5,85 ГГц. Эти радары могут вызвать помехи и/или повреждения в устройствах, обеспечивающих локальные сети с нелегализованным диапазоном частот (LE LAN). Для данного беспроводного оборудования не предусмотрены средства управления конфигурацией, позволяющие изменить рабочую частоту за пределами разрешений, предоставленных согласно части 15.407 правил FCC.

Предостережение IC.

Пользователю следует принять во внимание следующее.

- (i) Устройство для работы в диапазоне частот от 5150 до 5250 МГц предназначено исключительно для использования в помещении, т. к. это позволяет уменьшить потенциальные помехи для мобильных спутниковых систем, работающих на том же канале;
- (ii) максимальное усиление антенны, разрешенное для устройств, работающих в диапазонах 5250 – 5350 МГц и 5470 – 5725 МГц, соответствует ограничениям, налагаемым ЭИИМ.

- (ii) Максимальное усиление антенны, разрешенное для устройств с диапазоном 5725 – 5825 МГц, должно соответствовать ограничениям, налагаемым ЭИИМ, указанным для операций "точка-точка" и иных соответственно.

Ограничение по использованию Обращаем внимание пользователей, что на территории Евросоюза эксплуатация ограничивается использованием в помещении в диапазоне частот 5150 – 5350 МГц.

Правильная утилизация продукта (утилизация электрического и электронного оборудования)



Этот значок означает, что продукт нельзя выбрасывать с обычными бытовыми отходами; его следует доставить в соответствующий пункт сбора отходов для переработки. Правильная утилизация и переработка мусора помогают сохранить природные ресурсы, защитить здоровье людей и окружающую среду. Чтобы получить дополнительную информацию по утилизации и переработке продукта, обратитесь в местную администрацию, службу сбора отходов или в магазин, где вы приобрели этот продукт.

Продукт соответствует директиве RoHS.

Данный продукт соответствует директиве 2011/65/EC и ее поправкам по ограничению использования определенных вредных веществ в электрическом и электронном оборудовании.

REACH

REACH (регламент № 1907/2006) регулирует производство и применение химических веществ и их потенциальное воздействие на здоровье человека и окружающую среду. Статья 33(1) регламента REACH требует от поставщиков уведомлять получателей в случае, если артикул содержит более 0,1 % (от веса артикула) какого-либо вещества или веществ, входящих в «Перечень потенциально опасных веществ» (SVHC) («Перечень веществ-кандидатов REACH»). Настоящий продукт содержит вещество «свинец» (CAS № 7439-92-1) в концентрации более 0,1 % весовой доли.

На момент выпуска продукта, кроме вещества «свинец», в нем не содержалось других веществ из списка веществ-кандидатов REACH в концентрации, превышающей 0,1% весовой доли.

Примечание. 27 июня 2018 г. свинец был добавлен в список веществ-кандидатов REACH. Включение свинца в список веществ-кандидатов REACH не означает, что материалы, содержащие свинец, представляют непосредственную опасность, а также не влечет за собой ограничений на применение свинца.

Для устройств с наушниками

ПРЕДУПРЕЖДЕНИЯ/ПРЕДОСТЕРЕЖЕНИЯ



НЕ используйте наушники на большой громкости в течение длительного времени.

- Чтобы избежать повреждения слуха, используйте наушники на комфортной, умеренной громкости.
- Уменьшите громкость на вашем устройстве, прежде чем вставить наушники в уши, затем постепенно увеличьте громкость до комфортного уровня.

Для изделий, содержащих аккумуляторы

Инструкции для пользователей относительно извлечения, переработки и утилизации аккумуляторов

Процедура извлечения аккумуляторов из аппаратуры или пульта ДУ является обратной процедуре вставки аккумуляторов, описанной в руководстве пользователя. Для продуктов со встроенным аккумулятором, действующим в течение всех жизненного цикла продукта, извлечение аккумулятора пользователем не предполагается. В этом случае для разборки устройства и извлечения аккумулятора обратитесь в службу переработки отходов или сервисный центр. Если по каким-либо причинам необходимо заменить аккумулятор, данная процедура должна выполняться уполномоченными сервисными центрами. В Европейском Союзе и других регионах выбрасывать любые батареи в бытовые отходы незаконно. Все батареи следует утилизировать экологически рациональным способом. Свяжитесь с местными службами по утилизации отходов для получения информации об экологически рациональных способах сбора, переработки и утилизации использованных батарей.

ПРЕДУПРЕЖДЕНИЕ. При неправильной установке аккумулятора возникает опасность взрыва. Чтобы уменьшить риск пожара, взрыва или утечки воспламеняемых жидкостей/газов, не разбирайте, не разбивайте, не прокалывайте аккумуляторы, не удаляйте внешние контакты, не подвергайте воздействию температуры выше 60 °C (140 °F) и не бросайте их в огонь или воду. Заменяйте аккумуляторы только аккумуляторами указанного типа. Символ, означающий «отдельный сбор» для всех батарей и аккумуляторов, представляет собой изображенный ниже перечеркнутый бак на колесиках:



ПРЕДУПРЕЖДЕНИЕ. Для изделий, содержащих батареи типа «таблетка».

НЕ ПРОГЛАТЫВАЙТЕ БАТАРЕИ: ОПАСНОСТЬ ХИМИЧЕСКОГО ОЖОГА. Данное изделие содержит батарею типа «таблетка». В случае проглатывания батареи типа «таблетка» всего в течение 2 часов могут возникнуть тяжелые внутренние ожоги, способные привести к летальному исходу. Держите новые и использованные аккумуляторы в местах, недоступных для детей. Если отсек для батареи закрыт ненадежно, прекратите использование продукта и положите его в недоступное для детей место. Если вы предполагаете, что батареи могли быть проглочены или оказаться внутри организма, незамедлительно обратитесь за медицинской помощью.

Для всех беспроводных продуктов

Настоящим компания HARMAN International заявляет, что данное оборудование соответствует ключевым требованиям и прочим значимым положениям директивы 2014/53/EU и технического регламента Великобритании в отношении радиооборудования 2017 г. Просмотреть декларацию о соответствии можно в разделе поддержки на нашем веб-сайте, доступном по адресу www.jbl.com.

ПРЕДУПРЕЖДЕНИЕ ОБ ЭПИЛЕПТИЧЕСКИХ ПРИПАДКАХ

У некоторых людей под воздействием мигающего света могут возникать эпилептические припадки.

Меры предосторожности

Меры предосторожности при установке на стойку

Соблюдайте инструкции и рекомендации по мере предосторожности от производителя стойки для колонки.

Конструкция данной колонки включает 36-мм паз для установки на стойку-треногу или на штангу над сабвуферами. При использовании стоек или штанг соблюдайте следующие меры предосторожности.

- Проверьте технические характеристики стойки или штанги, чтобы убедиться, что оборудование рассчитано на вес колонки. Соблюдайте все меры предосторожности, приведенные производителем.
- Убедитесь, что стойка (или сабвуфер/штанга) находится на плоской, горизонтальной и надежной поверхности, а также всегда полностью выдвигайте ножки стоек типа «тренога». Размещайте стойку таким образом, чтобы исключить опасность споткнуться о ее ножки.
- Используйте эту напольную стойку исключительно на плоской надежной поверхности. После того как вы установили и отрегулировали опору (выдвинутую ножку), тщательно затяните винты и вставьте дополнительный фиксатор. После установки колонки на стойку проверьте ее устойчивость: при наклоне на 10 градусов (относительно поверхности) в любом направлении колонка не должна опрокидываться. При необходимости уменьшите высоту колонки и увеличьте основу стойки.
- Прокладывайте провода таким образом, чтобы исполнители, технический персонал и слушатели не цеплялись за них, т.к. это может привести к опрокидыванию колонки.
- Осматривайте стойку (штангу и соответствующее оборудование) перед каждым использованием и не используйте оборудование с изношенными, поврежденными или недостающими компонентами.
- Не пытайтесь поместить на стойку или штангу сразу несколько колонок серии PartyBox.
- Проявляйте осторожность при использовании колонок вне помещения, особенно в местах с возможным сильным ветром. Возможно, стоит положить дополнительный вес (напр., мешки с песком) на основу стойки для повышения устойчивости. Не крепите плакаты и подобные предметы к частям системы колонок. Они могут выполнять роль паруса и вызывать опрокидывание системы.
- Если вы сомневаетесь, что сможете в одиночку справиться с весом колонки, попросите другого человека помочь установить ее на стойку-треногу или штангу.

СОДЕРЖАНИЕ

ВАЖНАЯ ИНФОРМАЦИЯ ПО ТЕХНИКЕ БЕЗОПАСНОСТИ	2	9. ДОПОЛНИТЕЛЬНЫЕ ВОЗМОЖНОСТИ	13
1. ВВЕДЕНИЕ	6	9.1 ПРИЛОЖЕНИЕ JBL PARTYBOX	13
2. КОМПЛЕКТАЦИЯ	6	9.2 СВЕТОВОЙ ЭФФЕКТ	13
3. КРАТКОЕ ОПИСАНИЕ ПРОДУКТА	7	9.3 РЕЖИМ TWS	14
3.1 ВЕРХНЯЯ ПАНЕЛЬ	7	9.4 ПОСЛЕДОВАТЕЛЬНОЕ ПОДКЛЮЧЕНИЕ	14
3.2 ЗАДНЯЯ ПАНЕЛЬ:	7	9.5 СБРОС ДО ЗАВОДСКИХ НАСТРОЕК	14
4. РАЗМЕЩЕНИЕ	8	9.6 IPX4	14
5. ПИТАНИЕ ВКЛЮЧЕНО	9	10. ТЕХНИЧЕСКИЕ ХАРАКТЕРИСТИКИ	15
6. ЭКСПЛУАТАЦИЯ КОЛОНКИ PARTYBOX	9	11. УСТРАНЕНИЕ НЕПОЛАДОК	15
6.1 СОЕДИНЕНИЕ С ПОМОЩЬЮ BLUETOOTH	9	12. СООТВЕТСТВИЕ НОРМАТИВНЫМ ТРЕБОВАНИЯМ	16
6.2 USB-СОЕДИНЕНИЕ	10	13. ТОВАРНЫЙ ЗНАК	16
6.3 УПРАВЛЕНИЕ МУЗЫКОЙ	10		
6.4 ПОДКЛЮЧЕНИЕ AUX	11		
6.5 МИКШИРОВАНИЕ ЗВУКА С МИКРОФОНОМ И/ИЛИ ГИТАРОЙ	11		
6.6 ПОДЗАРЯДКА МОБИЛЬНОГО УСТРОЙСТВА	12		
7. ПЕРЕНОСКА КОЛОНКИ PARTYBOX	12		
8. УСТАНОВКА КОЛОНКИ PARTYBOX НА ШТАНГУ	13		

1. ВВЕДЕНИЕ

Поздравляем с покупкой! Настоящее руководство содержит сведения о колонке **PARTYBOX 110**. Мы призываем вас уделить несколько минут чтению этого руководства, где описано изделие и содержатся пошаговые инструкции, которые помогут вам выполнить настройку и начать работу. Перед использованием изделием ознакомьтесь со всеми инструкциями по технике безопасности.

По любым вопросам, касающимся данных устройств, их установки или эксплуатации, обращайтесь к продавцу или в службу поддержки пользователей, либо посетите наш веб-сайт: www.jbl.com.

2. КОМПЛЕКТАЦИЯ

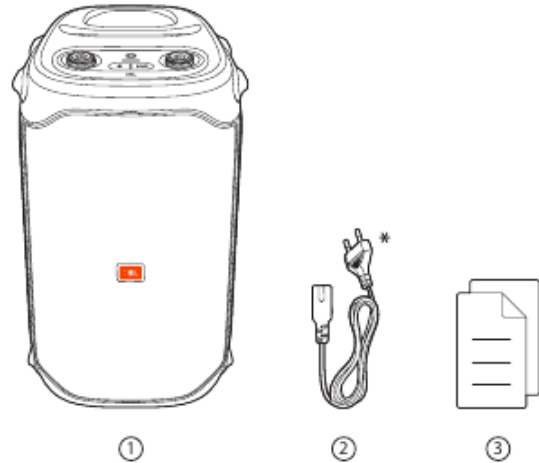

- 1) Главное устройство
- 2) Электрический шнур*
- 3) Краткое руководство, паспорт безопасности, гарантийный талон

*Длина шнура питания и тип розетки зависят от региона.

3. КРАТКОЕ ОПИСАНИЕ ПРОДУКТА

3.1 Верхняя панель

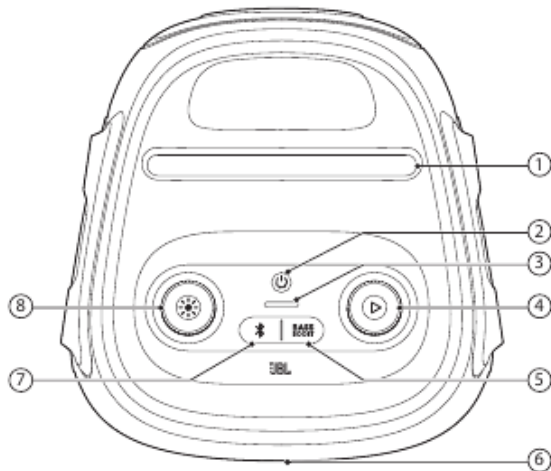

- 1) Место для мобильного устройства
- 2)
 - Включение/выключение питания.
- 3) Индикатор уровня заряда
- 4)
 - Нажмите, чтобы начать, приостановить или возобновить воспроизведение.
 - Вращайте по часовой стрелке / против часовой стрелки, чтобы увеличить / уменьшить громкость.
- 5) **BASS BOOST**
 - Усиливает уровень низких частот: уровень 1, уровень 2 или выкл.
- 6) Светодиодное кольцо
- 7)
 - Нажмите для перехода в режим сопряжения по Bluetooth.
 - Нажмите и удерживайте дольше 10 секунд для удаления из памяти всех сопряженных устройств.
- 8)
 - Вращайте по часовой стрелке / против часовой стрелки, чтобы менять режим подсветки.
 - Нажмите, чтобы включить или выключить световые эффекты.
 - Удерживайте более 2 секунд, чтобы включить или выключить стробоскоп.

Предостережение.

- Не смотрите прямо на светоизлучающие элементы, когда подсветка колонки включена.

Сигналы индикатора

		Питание включено
		Режим ожидания / питание выключено
		Выполняется сопряжение
		Подключение установлено
BASS BOOST		Уровень 1
		Уровень 2
		Выкл.
		Аккумулятор разряжен
		Идет зарядка
		Колонка полностью заряжена, когда вся световая полоса начинает гореть немигающим белым светом.

3.2 Задняя панель:

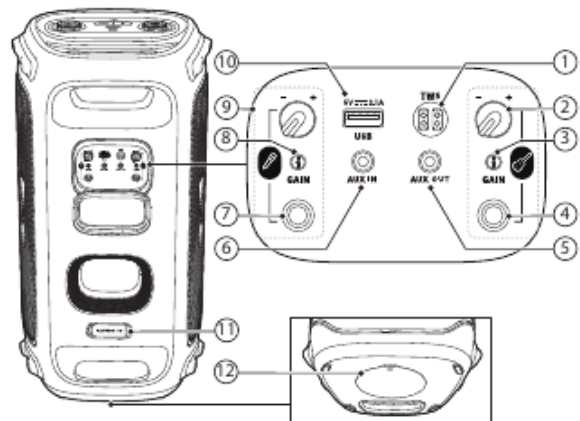

- 1) TWS
 - Нажмите для входа в режим сопряжения True Wireless Stereo (TWS).
- 2) Громкость гитары
 - Регулировка громкости подключенной гитары.
- 3) GAIN (гитара)
 - Регулировка усиления подключенной гитары.
- 4) Разъем для гитары
 - Служит для подключения к гитаре.
- 5) AUX OUT
 - Шлейфовое подключение колонок PARTYBOX через 3,5-мм аудиокабели (не прилагаются).

6) AUX IN

- Служит для подключения внешнего аудиоустройства с помощью 3,5-мм аудиокабеля (не входит в комплект).
- Шлейфовое подключение колонок PARTYBOX через 3,5-мм аудиокабели (не прилагаются).

7) Гнездовой разъем

- Подключение микрофона.

8) GAIN (микрофон)

- Регулировка усиления подключенного микрофона.

9) Громкость микрофона

- Регулировка громкости подключенного микрофона.

10) USB

- Подключение USB-накопителя.
- Служит для подзарядки мобильного устройства.

11) AC

- Подключение к электросети переменного тока (AC).

12) Установка колонки PARTYBOX на штангу

4. РАЗМЕЩЕНИЕ

Предостережение.

- Не садитесь, не опирайтесь на колонку и не толкайте ее в сторону, чтобы избежать опрокидывания и возможных повреждений.

Установите колонку на ровную устойчивую поверхность резиновыми ножками вниз.

5. ПИТАНИЕ ВКЛЮЧЕНО

Предостережения.

- Используйте только поставляемые кабели питания.
- Питание колонки может осуществляться либо от электросети переменного тока, либо от встроенного аккумулятора.

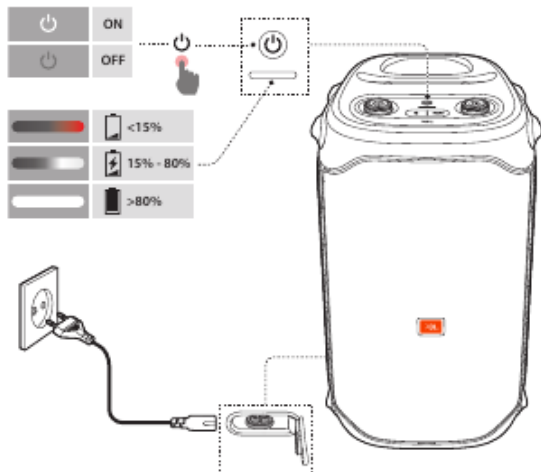

- Служит для подключения к электросети переменного тока.
 - Чтобы использовать аккумулятор, отключите питание переменного тока после подзарядки колонки.
- Нажмите для включения питания.

Советы

- Для увеличения срока службы встроенного аккумулятора, полностью зарядите колонку перед первым использованием.
- Уровень заряда аккумулятора может быть проверен нажатием любой кнопки на колонке.
- Колонка самостоятельно переходит в режим ожидания через 20 минут бездействия. Нажатие на колонке возвращает ее в обычный режим.

6. ЭКСПЛУАТАЦИЯ КОЛОНКИ PARTYBOX

Примечания

- Одновременно может воспроизводиться только один источник звука. Приоритетность установлена в следующем порядке: USB -> BLUETOOTH -> AUX.
- Включение источника с более высоким приоритетом всегда перебивает источник с более низким приоритетом.
- Для включения источника с меньшим приоритетом сначала остановите источник с более высоким приоритетом.

6.1 Соединение с помощью Bluetooth

Колонка может использоваться со смартфоном или планшетом, имеющими функцию Bluetooth.

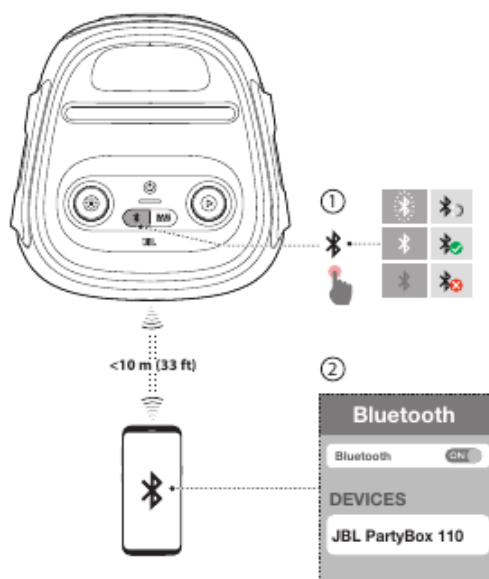

- Переключение на источник BLUETOOTH.
- Нажмите на колонке для входа в режим сопряжения по Bluetooth.
- Выберите «JBL PARTYBOX 110» на вашем устройстве Bluetooth для подключения.
- После успешного подключения можно вести потоковую передачу аудиосигнала с устройства Bluetooth на колонку.

Примечания

- Колонка в состоянии запомнить до 8 сопряженных устройств. Девятое сопряженное устройство заменит в памяти первое.
- Если для подключения к устройству Bluetooth запрашивается PIN-код, введите «0000».
- На качество связи по Bluetooth могут влиять расстояние между колонкой и устройством Bluetooth, а также условия эксплуатации.

Отключение Bluetooth-устройства

- выключите колонку, или
- отключите Bluetooth на устройстве.

Повторное подключение Bluetooth-устройства

- При включении колонки в следующий раз она автоматически попытается соединиться с последним подключенным устройством.
- Если этого не произошло, выберите «JBL PartyBox 110» на вашем устройстве Bluetooth для подключения.

6.2 USB-соединение

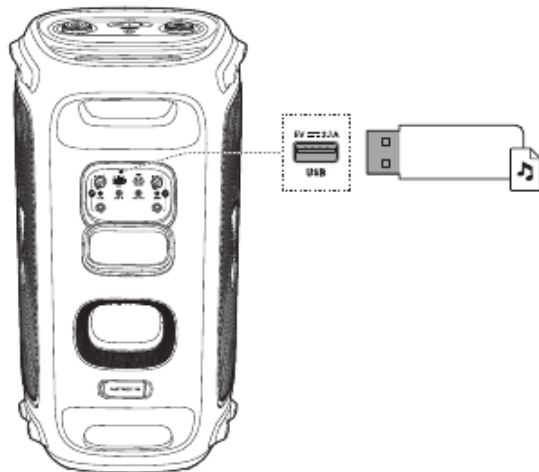

Вставьте в USB-порт на колонке разъем накопителя с воспроизводимым аудиоматериалом.

- Колонка автоматически переключается на источник USB.
- Воспроизведение начнется автоматически.

Подсказка

- Колонка воспроизводит аудиофайлы на USB-накопителе, начиная от корневого каталога и заканчивая подкаталогами последнего уровня, в алфавитном порядке. В каталогах поддерживается до 8 иерархических уровней.

Поддерживаемые аудио-форматы

Расширение	Кодек	Частота дискретизации	Скорость битового потока
WAVE	PCM	44,1 кГц ~ 192 кГц	< 5 Мбит/с
	LPCM	44,1 кГц ~ 192 кГц	< 5 Мбит/с
	IMA_ADPCM	44,1 кГц ~ 192 кГц	< 5 Мбит/с
	MPEG	44,1 кГц ~ 192 кГц	< 5 Мбит/с
	MULAW	44,1 кГц ~ 192 кГц	< 5 Мбит/с
MP3	MPEG1, слой 1/2/3	32 кГц ~ 48 кГц	32 кбайт/с ~ 320 кбайт/с
	MPEG2, слой 1/2/3	16 кГц ~ 24 кГц	8 кбайт/с ~ 160 кбайт/с
	MPEG2.5, слой 3	8 кГц ~ 12 кГц	8 кбайт/с ~ 160 кбайт/с
WMA		≤ 320 кбит/с	8 кбайт/с ~ 48 кбайт/с

6.3 Управление музыкой

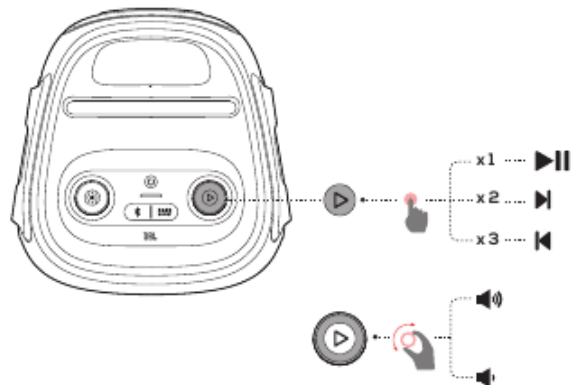

- Нажмите один раз, чтобы приостановить или возобновить воспроизведение.
- Нажмите два раза, чтобы пропустить текущую запись и перейти к следующей композиции.
- Нажмите три раза, чтобы пропустить текущую запись и перейти к предыдущей композиции.
- Вращайте ручку по часовой стрелке / против часовой стрелки, чтобы увеличить / уменьшить громкость.
- Нажмите кнопку **BASS BOOST**, чтобы увеличить уровень низких частот: уровень 1, уровень 2 или выкл.

Примечание.

- В режиме AUX функция, позволяющая пропустить композицию, недоступна.

6.4 Подключение AUX

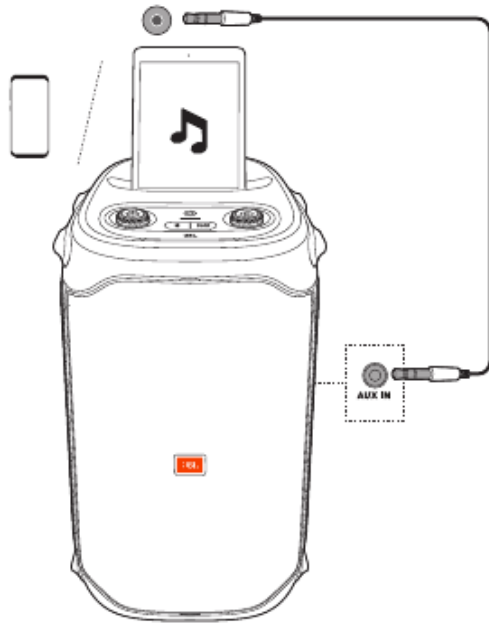

1. Служит для подключения внешнего аудиоустройства к колонке с помощью 3,5-мм аудиокабеля (не входит в комплект).
2. После остановки воспроизведения на каком-либо другом источнике начните воспроизведение на внешнем устройстве.

6.5 Микширование звука с микрофоном и/или гитарой

Если у вас есть микрофон или электрогитара (не входит в комплект), можно микшировать их звук с источником аудио.

Примечания

- Перед тем как подключить/отключить гитару или микрофон, всегда ставьте их громкость на минимум.
- Всегда отключайте гитару или микрофон, когда не пользуетесь ими.

6.5.1 Подключение микрофона

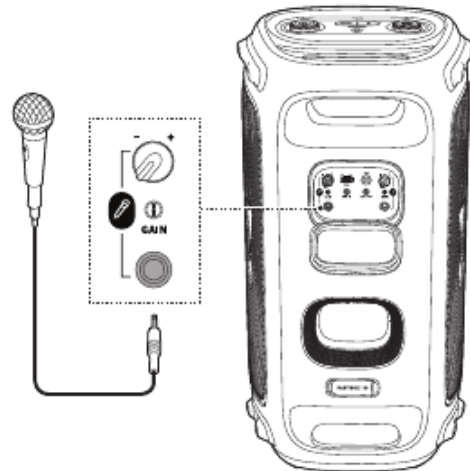

Подключите микрофон к гнездовому разъему.

6.5.2 Подключение гитары

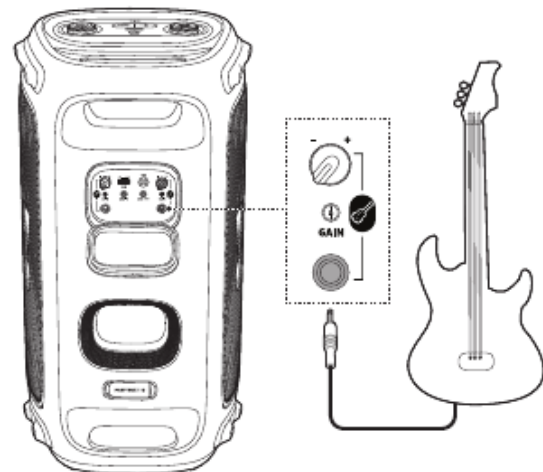

Подключите гитару к разъему для гитары.

6.5.3 Микширование

Пойте в микрофон или играйте на гитаре.

- Чтобы отрегулировать громкость источника аудио, вращайте ручку  по часовой стрелке / против часовой стрелки.
- Чтобы отрегулировать громкость микрофона или гитары, поворачивайте ручку громкости микрофона или гитары.
- Чтобы изменить усиление проводного микрофона или гитары, поворачивайте регулятор **GAIN** рядом с гнездом микрофона или гитары соответственно.

6.6 Подзарядка мобильного устройства

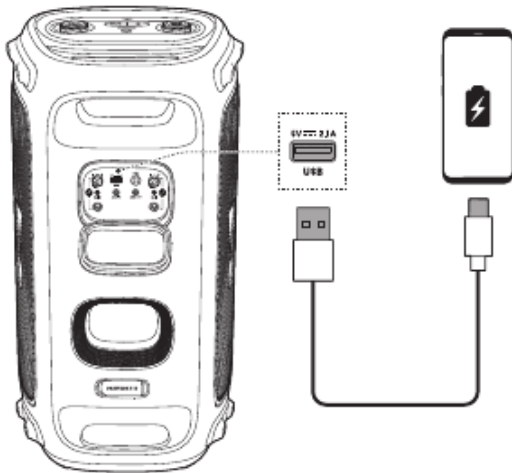

Примечание.

- USB-порт предназначен только для зарядки.

7. ПЕРЕНОСКА КОЛОНКИ PARTYBOX

Предостережения.

- Перед переноской колонки убедитесь, что все провода отсоединены.
- Во избежание травм и повреждения имущества крепко держите колонку при переноске.

Крепко держите колонку за рукоятки при переноске.



8. УСТАНОВКА КОЛОНКИ PARTYBOX НА ШТАНГУ

Предостережения.

- Установку необходимо поручить квалифицированным лицам, применяющим стандарты безопасного монтажа.
- Лицо, выполняющее установку, несет ответственность за правильный выбор и использование монтажного оборудования в целях надлежащей и безопасной установки колонок на штангу.

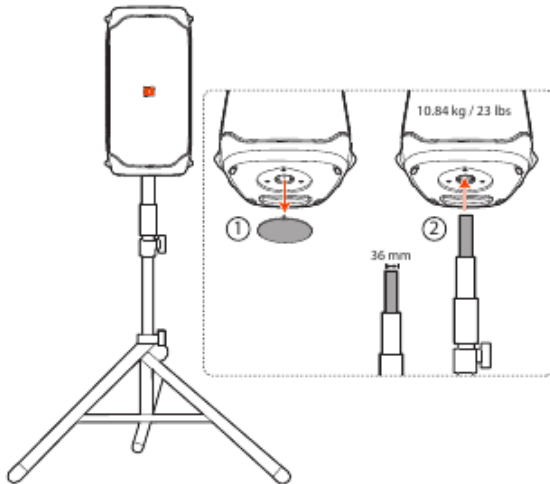

9. ДОПОЛНИТЕЛЬНЫЕ ВОЗМОЖНОСТИ



9.1 Приложение JBL PARTYBOX



Чтобы воспользоваться всеми функциями устройства, скачайте и установите приложение JBL PARTYBOX.

9.2 Световой эффект



- Нажмите , чтобы включить или выключить световые эффекты.
- Удерживайте  более 2 секунд, чтобы включить или выключить стробоскоп.
- Поворачивайте ручку  для выбора желаемого светового эффекта: качание, поток, перекрестье, рябь или вспышка.

9.3 Режим TWS

Режим TWS позволяет соединить друг с другом две колонки PARTYBOX.

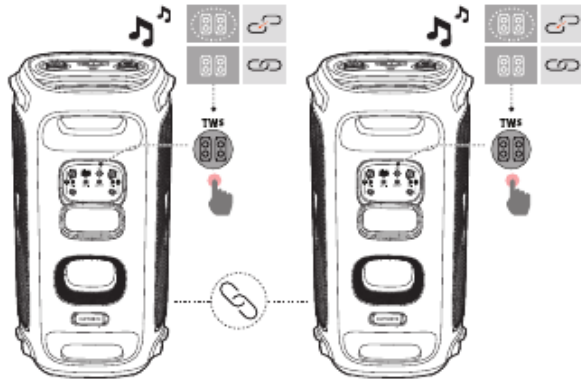

Нажмите **TWS** на обеих колонках.

Выход из режима TWS

Выключите питание или нажмите **TWS** на любой из колонок.

Подсказка

- По умолчанию колонка, подключенная к устройству Bluetooth, действует как основной динамик (левый канал), вторая — как вспомогательный (правый канал).

9.4 Последовательное подключение

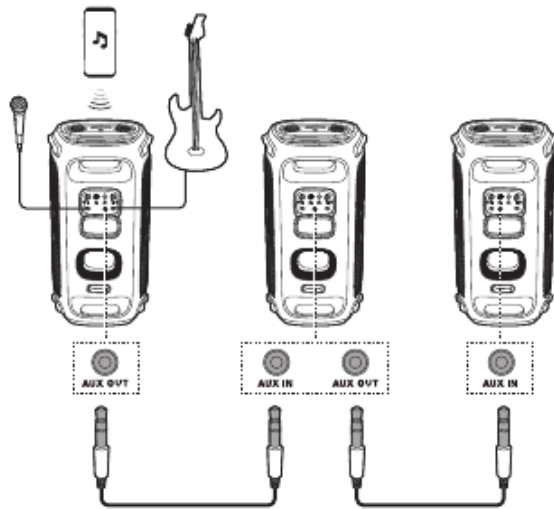

9.5 Сброс до заводских настроек

Для возврата к заводским настройкам нажмите и удерживайте * и ▷ в течение более 10 секунд.

9.6 IPX4

Предостережение.

- Перед подключением к электросети переменного тока порт для зарядки обязательно должен быть сухим.
- Чтобы сохранить защиту от брызг, всегда держите предохранительные крышки хорошо закрытыми.

Колонка обладает защитой от брызг, соответствующей классу IPX4.



10. Технические характеристики

Основные технические характеристики

Номер модели:	JBL PartyBox 110
Динамики:	2 низкочастотных динамика 154,6 мм / 5,25 дюйма, 2 высокочастотных динамика 55 мм / 2,25 дюйма
Выходная мощность:	160 Вт (ср.-кв.)
Параметры электропитания:	100 В — 240 В / 50 / 60 Гц
Частота сигнала:	45 Гц – 20 КГц (-6 дБ)
Коэффициент «сигнал-шум»:	> 80 дБ
Тип аккумулятора:	литий-ионный, 36 ВtWh
Время зарядки аккумулятора:	3,5 часа
*Время работы в режиме воспроизведения музыки:	до 12 часов

Характеристики USB

Поддерживаемые файловые системы USB:	FAT16, FAT32
USB-формат для файлов:	.mp3, .wma, .wav
Выход для зарядки внешних устройств USB:	5 В / 2,1 А (максимально)
Тип кабеля:	силовой кабель переменного тока
Длина кабеля:	2000 мм / 78,7 дюйма

Технические характеристики беспроводного соединения

Версия Bluetooth®:	5.1
Профиль Bluetooth®:	A2DP 1.3, AVRCP 1.6
Частотный диапазон передатчика Bluetooth®:	2,4 ГГц – 2,4835 ГГц
Мощность передатчика Bluetooth®:	≤ 15 дБмВт (ЭИИМ)
Модуляция передатчика Bluetooth®:	GFSK, π/4 DQPSK, 8DPSK

Размеры

Размеры (Ш x В x Г):	295 x 568 x 300 мм / 11,6 x 22,4 x 11,8 дюйма 8*
Вес:	10,84 кг / 23 фунта

* 12 часов – это относительное время работы аккумулятора в режиме воспроизведения. Оно может изменяться в зависимости от музыкального контента и износа аккумулятора после множества циклов зарядки-разрядки. Оно достижимо с предустановленным источником музыки, выключенными световыми эффектами, при уровне громкости 7 и с передачей звука через Bluetooth.

11. УСТРАНЕНИЕ НЕПОЛАДОК

Предостережение.





- Не пытайтесь ремонтировать изделие самостоятельно. Если у вас возникли проблемы с использованием колонки, проверьте следующие пункты перед тем, как обращаться за техническим обслуживанием.

Система

Колонка не включается.

- Убедитесь, что аккумулятор колонки не разряжен. В противном случае воспользуйтесь питанием от электросети переменного тока.

Нет реакции на нажатие некоторых кнопок.

- Устройство находится в демонстрационном режиме. В демонстрационном режиме кнопки  и  недоступны. Одновременно удерживайте  и  в течение более 5 секунд, чтобы выйти из режима.

Звук

Нет звука от колонки.

- Убедитесь в том, что питание колонки включено.
- Отрегулируйте громкость.
- Убедитесь, что источник звука активен и звук не выключен.

Bluetooth

Устройство нельзя подключить к колонке.

- Проверьте, чтобы функция Bluetooth на устройстве была подключена.
- Колонка уже подключена к другому устройству Bluetooth. Удерживайте  на колонке в течение более 10 секунд для отключения и сопряжения с новым устройством.

Плохое качество звука от подключенного Bluetooth-устройства

- Плохой прием Bluetooth. Переместите устройство ближе к колонке или устраните препятствие между ними.

12. СООТВЕТСТВИЕ НОРМАТИВНЫМ ТРЕБОВАНИЯМ

Изделие соответствует законам ЕС в области электроэнергетики.

Работа с подключением по Bluetooth

Изделие предназначено для потоковой передачи музыки по Bluetooth-соединению. Пользователь может выполнять потоковую передачу аудиосигнала Bluetooth на колонку. Когда колонка соединена с внешним устройством по Bluetooth, для надлежащей работы Bluetooth-соединение должно постоянно оставаться активным.

Устройство переходит в спящий режим (в сети) после 20 минут бездействия. Потребляемая мощность в спящем режиме составляет менее 2,0 Вт; переход обратно в активный режим может быть выполнен через Bluetooth-соединение.

Работа без подключения по Bluetooth

Колонка переходит в режим ожидания после 20 минут бездействия. Потребляемая мощность в режиме ожидания составляет менее 0,5 Вт.

13. ТОВАРНЫЙ ЗНАК



The Bluetooth® word mark and logos are registered trademarks owned by Bluetooth SIG, Inc. and any use of such marks by HARMAN International Industries, Incorporated is under license. Other trademarks and trade names are those of their respective owners.

Активная акустическая система

Изготовитель: Харман Интернешнл Индастриз Инкорпорейтед, США, 06901 Коннектикут, г.Стэмфорд, Атлантик Стрит 400, офис 1500

Сделано в Китае

Импортер: ООО "ХАРМАН РУС СиАйЭс", Россия, 127018, г.Москва, ул. Двинцев, д.12, к. 1

Гарантийный период: 1 год

Срок службы: 2 года

Информация о сервисных центрах: www.harman.com/ru

Техническая поддержка: 8 (800) 700 0467

Организация, уполномоченная на принятие претензий потребителей: ООО "ХАРМАН РУС СиАйЭс"

Товар сертифицирован

Дата изготовления устройства определяется по двум буквенным обозначениям из второй группы символов серийного номера изделия, следующих после разделительного знака «-». Кодировка соответствует порядку букв латинского алфавита, начиная с января 2010 года: 000000-МУ000000, где «М» - месяц производства (А - январь, В - февраль, С - март и т.д.) и «У» - год производства (А - 2010, В - 2011, С - 2012 и т.д.).



HARMAN International Industries,
Incorporated 8500 Balboa Boulevard,
Northridge, CA 91329 USA
www.jbl.com

© 2021 HARMAN International Industries, Incorporated. Все права защищены. JBL – это торговая марка компании HARMAN International Industries Incorporated, зарегистрированной в США и других странах. Функции, характеристики и внешний вид могут изменяться без предварительного уведомления.