

JIMMY

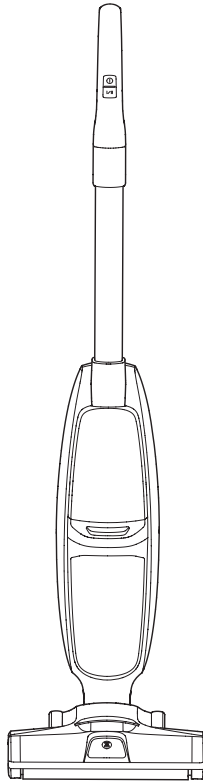

HW8/HW8 Pro

Instruction Manual	Cordless Vacuum&Washer
Istruzioni per l'uso	Aspirapolvere e lavatrice senza fili
Gebrauchsanweisung	Akku-Staubsauger
Инструкция по эксплуатации	Беспроводной пылесос-поломоечная машина
Mode d'emploi	Aspirateur sans fil
Instrucciones de uso	Aspiradora sin cable

Contents

English	2
Italiano	15
Deutsch	28
русский язык	42
Français	56
Español	70

Products Installation

Parts Name

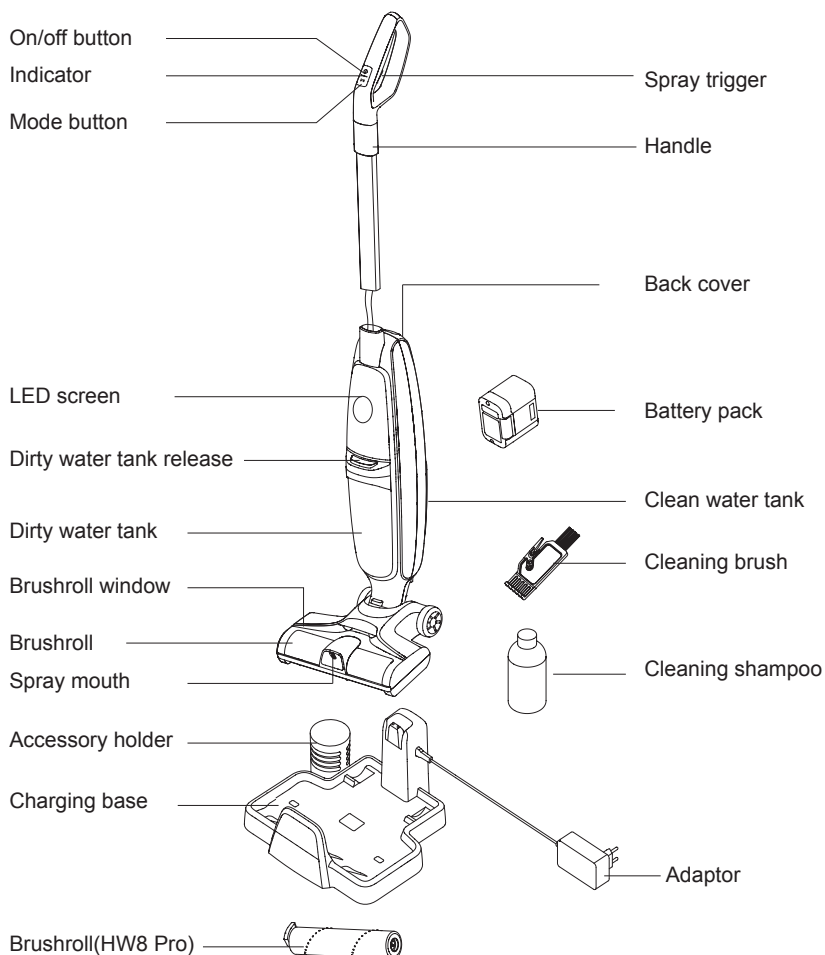

Packing List

	Mainbody	Handle	Charging base	Adaptor	Cleaning brush	Cleaning Shampoo	Battery pack	Brushroll	User instruction
HW8	1	1	1	1	1	1	1	/	1
HW8 Pro	1	1	1	1	1	1	1	1	1

Product assembly and disassembly

Note: Cut off electricity before product assembly and disassembly.

Handle assembly and disassembly

Insert the handle into the mainbody vertically until a "click" sound is heard. Make sure handle is firmly locked. To remove the handle, press back cover latch to open back cover, use a tool like screw driver to insert into the hole and pull out the handle upward. (Fig 1)

Note:

1. Do not move the machine by dragging the looped wire to avoid damaging the wire.
2. During assembly, the handle metal tube side with latch need to face machine back. (Fig 1)

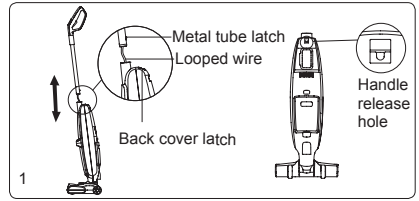

Assemble battery pack

Remove back cover, slide battery pack along the slot into mainbody until to the bottom. Clip back cover left and right clips into back body slots. Push back cover latch to lock back cover until a "click" sound is heard. (Fig 2)

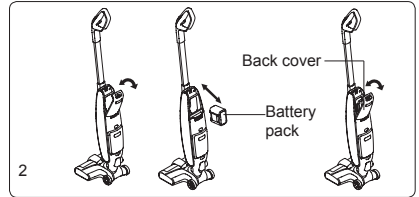

Pick and place machine

To put machine back to charging base, hold machine handle to lift the machine, let floorhead drop down, aim charging slot on bottom of machine to the charging pins on charging base and put the machine into charging base. To use the machine, hold machine handle and lift out machine from charging base. (Fig 3)

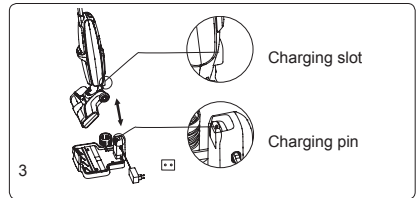

Disassemble and assemble dirty water tank

To take off dirty water tank, hold machine with one hand and hold dirty water tank with another hand, press dirty water tank release button to remove dirty water tank. To assemble dirty water tank, place dirty water tank bottom into mainbody, push dirty water tank towards mainbody until a "click" sound is heard. (Fig 4)

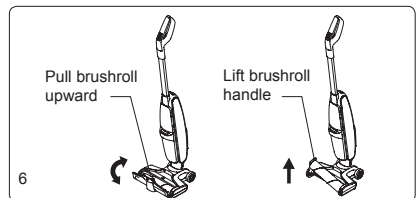
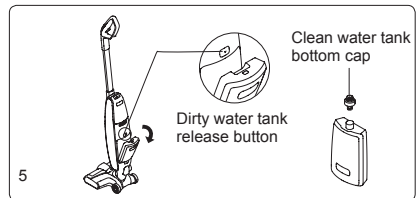
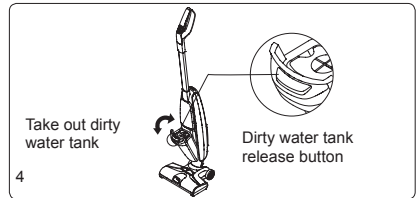

Disassemble and assemble clean water tank

To take off clean water tank, press clean water tank release button and clean water tank will pop out from back body, remove water tank. To assemble clean water tank, Place cap on clean water tank bottom into the water inlet slot on back body, press clean water tank until a “click” sound is heard.(Fig 5)

Disassemble and assemble brushroll window and brushroll

1.To take off brushroll window, put finger on brushroll window holder position and pull upward to remove brushroll window. To assemble brushroll window, align the clips on two sides of brushroll window with the slots on two sides of floorhead. Press brushroll window until a “click” sound is heard.

2.Disassemble/assemble brushroll: Pull out brushroll left cap with finger to take brushroll out. Hold brushroll cap, slide brushroll left side into gear , place brushroll into nozzle.(Fig 6)

Products USE

LED screen

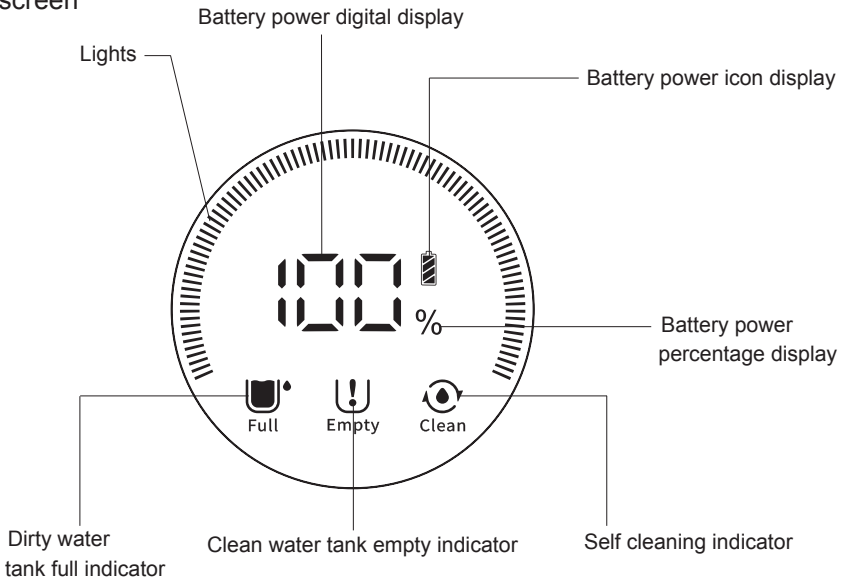

1.Lights: White colour, shows machine Max and Standard mode(Full lights in Max/Half lights in Standard).

HW8: Brushroll rotating speed is different in Max and Standard mode.

HW8 Pro: Vacuum suction power is different in Max and Standard mode.

2.Battery power digital and percentage display: Displays current battery power left.

3.Battery power icon display: Battery power warning(Lights are white when battery power is higher than 20%, lights turn red and blinks when battery power is lower than 20%).

4. Dirty water tank full indicator: When water in tank reaches MAX line, the indicator will blink to remind user to drain dirty water tank.

5. Clean water tank empty indicator: When water tank is empty, the indicator will blink to remind user to add clean water.

6. Self cleaning indicator: When machine is in self cleaning mode, the indicator will blink to remind user that the machine is under self cleaning.

Fill up clean water tank

1. Press clean water tank release button to take off clean water tank.

2. Turn clean water tank upside down, turn the cap clockwise to open, fill in clean water (Below 50°C) until MAX line.

3. Tighten clean water water tank cap and make sure it is tight.

4. Assemble clean water tank into mainbody until a "click" sound is heard. (Fig 7)

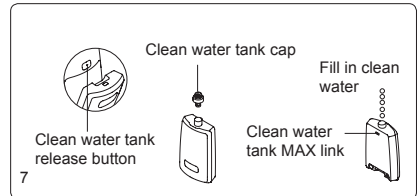

Operation of machine

1. Machine on/off button is located on top of handle, press on/off button to start working, indicator turns green. The machine can switch between Max and Standard mode by pressing mode button. Press on/off button to stop working.

2. Press the water spray button to spray fan shape water flow from front of floorhead, release the water spray button and water will stop spray. (Fig 8)

Note:

1. During use, brushroll rotates normally, when the machine is in upright position, brushroll will stop rotating for protection.

2. Propose to only use Max mode in very dirty area or place with much water stain. (Fig 9)

3. When dirty water tank is full, the green working indicator will blink and the dirty water tank full indicator on LED screen will also blink. Vacuum motor and brushroll motor will not stop working immediately.

4. After the machine finishes using, put it vertically on the charging base.

5. When the clean water tank is empty, press water spray button, there is no water spray out, and clean water tank empty indicator blinks to remind user to add water.

6. Do not use this product to pick up foam liquid. Do not put high foam detergent into clean water.

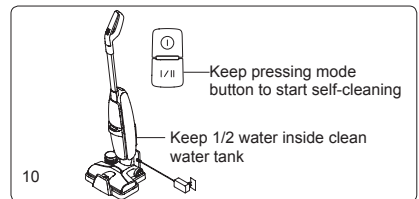
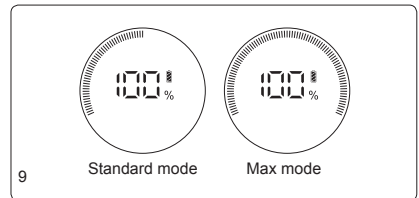
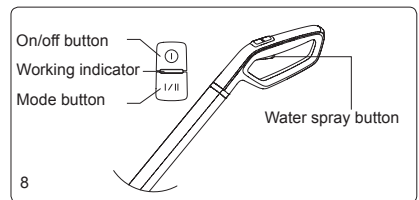

Machine charging

Put the machine into the charging stand, connect one end of the adapter to the charging stand, and the other end to the power socket (when charging, the indicator light at the handle is red, the display screen shows the percentage of battery power, and the light rotates in a circle; When the charging is completed, the indicator light on handle is green, the display screen shows 100% electricity, and the light at the same time is always on white). When charging, the machine should be placed on the charging base, close to the corner to avoid tripping and other injuries.

Note:

1. If the product is long idled after purchase, please use the adapter to charge the battery about every three months, to avoid affecting the battery life.
2. Do not leave the charger on power socket all the time to prevent children from touching it by mistake.
3. When using for the first time, the capacity of the battery pack of the floor washer may not be full. Please fully charge the battery, fully discharge the battery pack, and then charge it for the second time, to improve the life of the battery.
4. For the first three times of use, it is recommended to charge the floor washer for 12 hours each time. After complete charging and discharging for three times, the floor washer can be charged according to the normal charging time.

Brushroll self cleaning

Before self-cleaning, Drain the dirty water tank, place the machine on the charging base, insert the charger into the socket, keep at least 1/2 of the water in the clean water tank, press the mode button for 3 seconds, the machine will enter self-cleaning mode, the self-cleaning indicator on the LED display will blink, the front nozzle will spray water continuously for 5 seconds, then the brushroll will rotate continuously for 10 seconds for self-cleaning, and finally the machine will run continuously for 30 seconds to pick up dirty water into dirty water tank , the machine will repeat this cleaning process for three time to complete self cleaning. And the machine enters charging mode (Fig 10)

Note:

Drain the dirty water tank before and after self-cleaning.

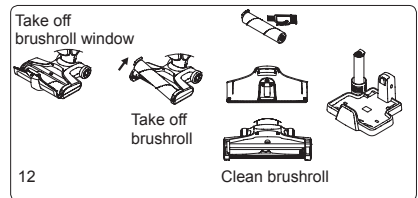
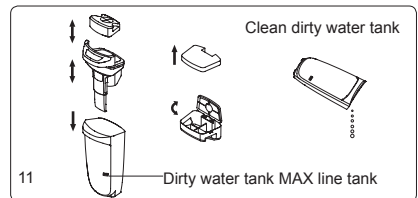

Cleaning and Maintenance

Clean dirty water tank

When the dirty water tank is full, the water level detecting float is activated, the indicator light stays green, and the water full indicator on the display screen blinks continuously. The cleaner stops working to remind the user to clean the dirty water tank as soon as possible. After

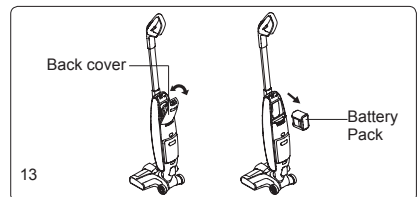

stopping work, remove dirty water tank upper cover, pour out the dirty water and dirt in the dirty water tank, wash the dirty water tank, support frame, float, filter frame and filter foam with clean water. Dry the above parts after washing, then put them back into the dirty water tank, and then assemble the dirty water tank into the machine to continue to use. (Fig 11)

Brushroll cleaning

Hold brushroll window with finger and pull upward to take it out. Pull left side of brushroll to take it out. Use dry cloth to wipe brushroll housing and cut off the hair tangled around brushroll. Wash the brushroll window and brushroll in clean water. After cleaning, assemble brushroll and brushroll window back to machine. (Fig 12)

Note:

If the cleaner will not be used soon after cleaning, completely dry the dirty water tank, dirty water tank cover, filter, filter frame, brushroll, brushroll window, machine and then assemble the machine for storage, in order to prevent the bacteria from breeding in the humid environment and producing odor.

Maintenance and Storage

1. it is recommended to clean the dirty water tank, filter, brushroll and brushroll window after each use. If the dirty water reaches MAX line, please drain the dirty water tank immediately otherwise the machine cannot operate normally. After the accumulated use time of the filter reaches 30-50 hours (various basing on filter status), replace the filter to avoid affecting machine performance. Filter can be bought from local distributor.
2. After the use of this product, place it on charging base and ensure the product standing upright to reduce accidental contact and tilt.
3. when pack and store the machine, if it is necessary to disassemble battery pack, remove back cover, hold the battery pack and pull to take it out. (Fig 13)
4. when the machine is long idled, place it in a cool and dry place, avoid direct sunlight or wet environment.

Important Safety Instructions

Read all instructions and warnings before using this appliance. Failure to follow the warnings and instructions may result in electric shock, fire or serious injury.

Warning

- 1.The appliance is only for household use.
- 2.Before use the product, check whether the local voltage is consistent with the voltage marked on the power adaptor.
- 3.Inspect the product before use, stop use if the product or adaptor is damaged.
- 4.Use only as described in this manual.
- 5.This appliance cannot be used by children and persons with reduced physical, sensory or mental capabilities or lack of experience and knowledge unless they have been given supervision or instruction concerning use of the appliance in a safe way and understand the hazards involved.
- 6.Do not use this product as a toy. Keep this product away from the reach of children. Take care of children and make sure they will not regard this product as a toy.
- 7.Do not touch plug with wet hand.
- 8.Use extra care when cleaning on stairs to prevent falling.
- 9.Do not use or disassemble or replace any component if there is damage on power cord, plug, battery or conductive parts. Disassembly or replacement of the components by yourself may cause electric shock or fire. JIMMY will not take responsibility. Once damaged, the product need to be repaired or replaced by JIMMY, JIMMY's distributor or qualified person designated by JIMMY to avoid injury.
- 10.Recharge only with the adaptor specified by JIMMY.
- 11.Only to use the battery pack specified by JIMMY. Use of any other battery pack may cause explosion, injury and or product damage.
- 12.If the product does not operate in accordance with the instructions, is seriously impacted, falls from a height, is damaged, or falls into the water, do not use it and contact JIMMY or JIMMY distributor .
- 13.Only use JIMMY specified replacement parts or attachments.
- 14.Do not pull or press the cable. Keep cable away from heated surfaces. Do not place the

cable in a closed door or pull it through a sharp edge or corner. Keep the cable away from walking area. Do not operate product across the cable.

15. Unplug the product when it is not used or before repairing.

16. Do not drag the cord or carry cord to move the product, or use cord as handle.

17. The product is a rechargeable electric appliance. Do not leave the machine to run unattended.

18. Remove battery pack when the product is cleaned, repaired or long idled.

19. Do not get close to heating appliance or expose under sunshine longtime, to prevent over heating causing housing deformation.

20. Keep objects that may obstruct air path from air inlet and outlet to prevent machine overheating.

21. Product mainbody and floorhead have electric components, cannot be washed under water.

22. Do not clean or disassemble brushroll cover or brushroll when the machine is power on or under working to prevent injury.

23. Do not use the product to pick up flaming objects like burning charcoal or cigarette etc.

24. Do not use the product to pick up sharp objects like broken glass.

25. Do not use the product to pick up lime, cement, toner, gypsum powder, flour and other ultra-fine substances.

26. Do not use the product to pick up acid-base cleaning liquid, washing powder and other corrosive liquids.

27. Corrosive liquids. Do not use the product to pick up inflammable and explosive objects like gasoline, alcohol, perfume, paint, etc.

28. Do not disassemble the closed machine, and do not try to change the performance of the machine. Only get help from the professional personnel of the manufacturer, its maintenance department or similar departments, otherwise it will cause danger.

29. Turn off power and unplug charger if the products is long idled.

30. Product technical specification of this manual are based on results from lab tests of JIMMY or designated third parties. The company reserves all rights for final explanations.

About use of the product

- 1.This product is suitable for hard floor in indoor environment, including waxed floor, rubber floor, tile floor and sealed wood floor, solid wood floor and other flat surface, use of the product on unflat ground may not achieve the best effect.
- 2.Do not turn on the machine before dirty water tank and clean water tank are assembled in place according to instruction.
- 3.Do not shake the product up and down or collide violently to prevent dirty water from flowing into the motor; when the product is turned on, do not lift or carry the machine up and down, and do not tilt the product to one side or lay it flat on the floor to prevent dirty water from flowing into the motor.
- 4.Do not run the product for a long time with the float blocking the air inlet to avoid damage.
- 5.After using the product, clean the dirty water tank, suction nozzle, air path and store it in ventilated and dry place. Wet place will affect the insulation and life of electrical appliances.

About Cleaning Solution

- 1.A large amount of cleaning solution entering into the motor may cause damage to the appliance.
- 2.Mix the solution with clean water according to the instructions (the ratio of solution to clean water is 1:50). It is recommended to use provided cleaning solution. Do not use cleaning solution contains acid, alkali solution or substances harmful to the environment.
- 3.Keep cleaning solution out of reach of children. If any solution gets into the eyes, immediately flush them with clean water. If any solution is swallowed by accident, see medical care immediately.
- 4.Dirty water and solution disposal should comply with local environmental regulations.

About disposal of battery

- 1.The battery in the product contains materials harmful to the environment. Take out the battery pack from the product before disposal.
- 2.Turn off the product and unplug adaptor before taking out battery pack.
- 3.Handle the waste battery pack safely and properly. Do not put it into fire, water or soil.
- 4.If the disposed battery leakage causes pollution to skin or clothes, Wash with clean water and see medical care immediately.

Troubleshooting

Please check the following points before contacting the after sale service.

Problem	Possible cause	Solution
Machine does not work	Low battery power	Recharge battery
Machine does not work	On/off button is not pressed down	Press down on/off button
Machine does not work	Brushroll is entangled	Clean brushroll
Machine does not work	Water in dirty water tank achieves MAX line	Clean dirty water tank
Machine does not work	On/off button or mode button is pressed at the same time with water spray button	Release water spray button, press on/off button or mode button separately
Machine does not work	The product is in upright position	Release the floorhead and then brushroll can work
Weak suction	Water in dirty water tank achieves MAX line	Clean dirty water tank
Weak suction	Brushroll window and dirty water tank not assembled properly	Reassemble brushroll window and dirty water tank
Weak suction	Brushroll entangle	Clean brushroll
Weak suction	Filter gets dirty	Clean or replace filter
Weak suction	Lower battery power	Recharge battery
Abnormal noise	Suction inlet blocked	Clean suction inlet
Abnormal noise	Water in dirty water tank achieves MAX line	Clean dirty water tank

Floorhead does not spray water	Clean water tank empty	Fill clean water tank
Floorhead does not spray water	Water spray button not pressed	Press water spray button
Floorhead does not spray water	Clean water tank not assembled properly	Reassemble clean water tank
Floorhead does not spray water	Clean water tank is filled with dirty water and blocked water path.	Do not fill clean water tank with dirty water
Water spray out from air exhaust	Filter is not dry after washing	Dry the filter after washing
Water spray out from air exhaust	Water in dirty water tank achieves MAX line	Clean dirty water tank
Water spray out from air exhaust	The product was heavily shaken or hits the wall with big force	Clean dirty water tank
Water spray out from air exhaust	Filter is not assembled	Assemble filter
Water spray out from air exhaust	Float is not assembled	Assemble float
Water spray out from air exhaust	Filter is put to use without fully dry	Dry the filter after washing before use

Note: If the above troubleshooting guide fails to provide a solution, please contact after service or local distributor for support.

Product Specification

Technical specification

Model No	HW8	HW8 Pro
Adaptor Input	100-240V ~ 50/60Hz	100-240V ~ 50/60Hz
Rated Voltage	28.8V \equiv	28.8V \equiv
Rated Power	220W	300W
Battery Capacity	2500mAh	3000mAh
Clean Water Tank Capacity	0.45L	0.45L
Dirty Water Tank Capacity	0.35L	0.35L
Charge Time	5h	5h

Circuit diagram

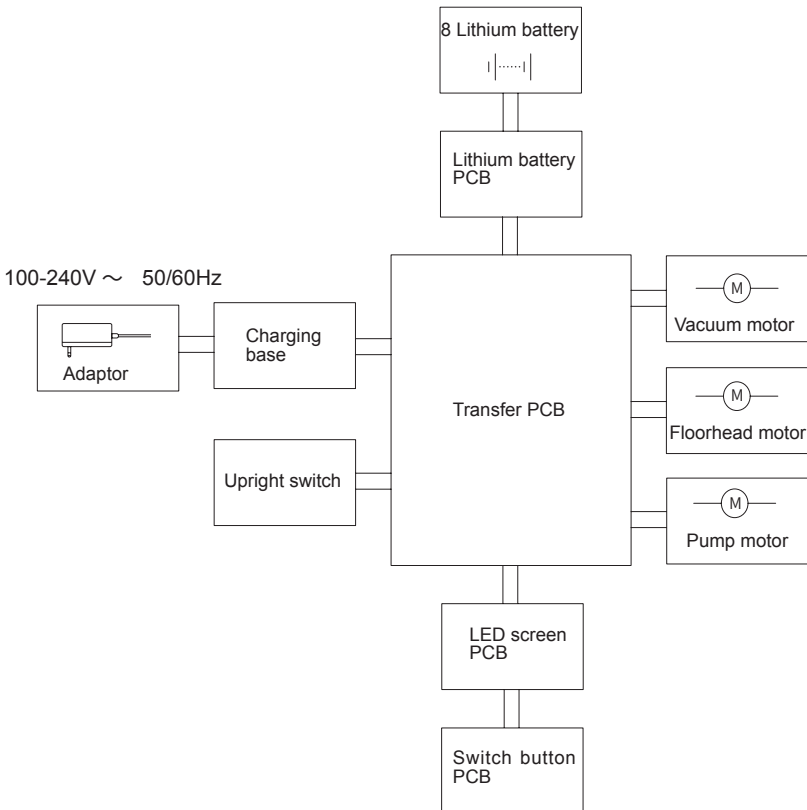

Manufacturer Information

Manufacturer	Kingclean Electric Co., Ltd
Address	No.1 Xiangyang Road, Suzhou New District, Jiangsu Province 215009, China



Disposal

The machine, accessories and packaging should be sorted for environmental-friendly recycling.



Do not dispose of the machine into household waste!

Only for EC countries:

According to the European Guideline 2012/19/EU, machine that are no longer usable, and according to the European Guideline 2006/66/EC, defective or used battery packs/batteries, must be collected separately and disposed of in an environmentally correct manner.

Battery packs/batteries:

Integrated batteries may only be removed for disposal by qualified personnel.

Opening the housing shell can damage or destroy the machine.

Do not dispose of battery packs/batteries into household waste, fire or water. Battery packs/batteries should, if possible, be discharged, collected, recycled or disposed of in an environmental-friendly manner.

Subject to change without notice.

Warranty Information

This product enjoys two years warranty from the date of purchase.

Excluded from the guarantee is normal wear, commercial use, alterations to the appliance as purchased, cleaning activities, consequences of improper use or damage by the purchaser or a third person, damage, that can be attributed to external circumstances or caused by the batteries.

Nome delle parti

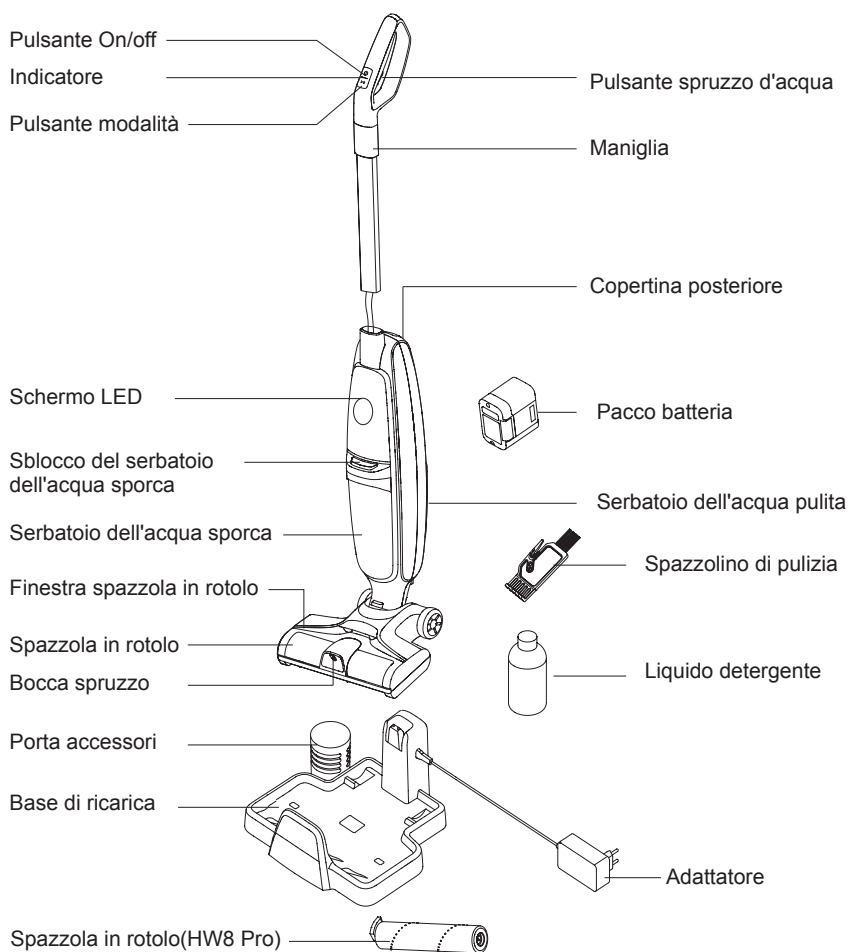

Lista imballaggio

	Corpo principale	Maniglia	Base di ricarica	Adattatore	Spazzolino di pulizia	Liquido detergente	Pacco batteria	Spazzola in rotolo	Istruzioni per uso
HW8	1	1	1	1	1	1	1	/	1
HW8 Pro	1	1	1	1	1	1	1	1	1

Montaggio e smontaggio del prodotto

Nota: tagliare l'elettricità prima del montaggio e dello smontaggio del prodotto.

Montaggio e smontaggio della maniglia

Inserire la maniglia verticalmente nel corpo principale finché non si sente un "clic". Assicurarsi che la maniglia sia ben bloccato. Per rimuovere la maniglia, premere il fermo della copertina posteriore per aprire la copertina posteriore, utilizzare uno strumento duro come un cacciavite per inserirlo nel foro ed estrarre la maniglia verso l'alto. (Fig 1)

Nota:

1. Non spostare la macchina trascinando il filo ad anello per evitare di danneggiare il filo.
2. Durante l'assemblaggio, il lato della maniglia del tubo metallico con il fermo deve essere rivolto verso la parte posteriore della macchina (Fig 1).

Montare il pacco batteria

Rimuovere la copertina posteriore, far scorrere il pacco batteria lungo lo slot nel corpo principale fino al fondo. Agganciare le clip del coperchio posteriore sinistra e destra negli slot del corpo posteriore. Spingere il fermo del coperchio posteriore per bloccare il coperchio posteriore finché non si sente un "clic". (Fig 2)

Scegliere e posizionare la macchina

Per riportare la macchina sulla base di ricarica, tenere la maniglia della macchina per sollevare la macchina, lasciare cadere la testa del pavimento, puntare la fessura di ricarica sul fondo della macchina ai perni di ricarica sulla base di ricarica e inserire la macchina nella base di ricarica. Per utilizzare la macchina, afferrare la maniglia della macchina e sollevare la macchina dalla base di ricarica. (Fig 3)

Smontare e montare il serbatoio dell'acqua sporca

Per rimuovere il serbatoio dell'acqua sporca, tenere la macchina con una mano e tenere il serbatoio dell'acqua sporca con l'altra mano, premere il pulsante di rilascio del serbatoio dell'acqua sporca per rimuovere il serbatoio

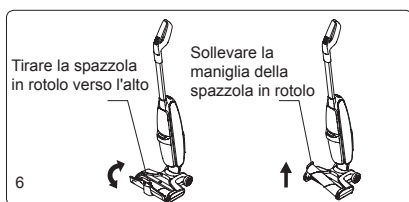
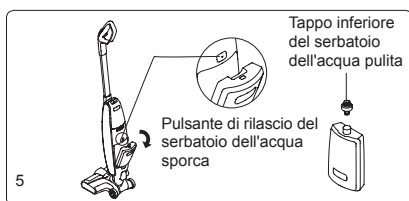
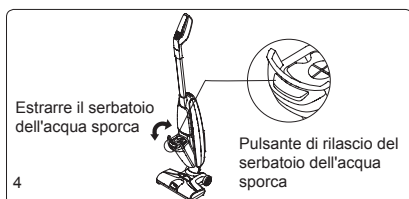
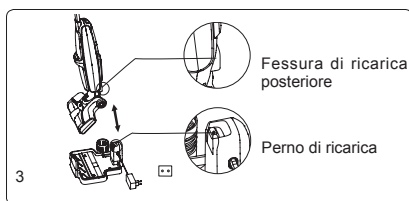
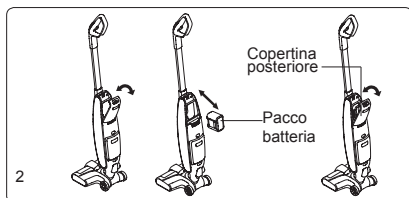
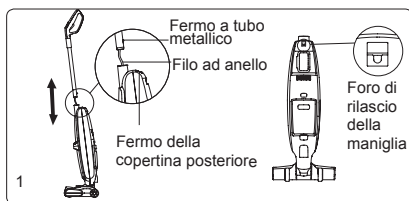

dell'acqua sporca. Per montare il serbatoio dell'acqua sporca, posizionare il fondo del serbatoio dell'acqua sporca nel corpo principale, spingere il serbatoio dell'acqua sporca verso il corpo principale finché non si sente un "clic". (Fig 4)

Smontare e montare il serbatoio dell'acqua pulita

Per rimuovere il serbatoio dell'acqua pulita, premere il pulsante di rilascio del serbatoio dell'acqua pulita e il serbatoio dell'acqua pulita uscirà dal corpo posteriore, rimuovere il serbatoio dell'acqua. Per montare il serbatoio dell'acqua pulita, posizionare il tappo sul fondo del serbatoio dell'acqua pulita nella fessura di ingresso dell'acqua sul corpo posteriore, premere il serbatoio dell'acqua pulita finché non si sente un "clic". (Fig 5)

Smontare e montare la finestra della spazzola in rotolo e la spazzola in rotolo

1. Per rimuovere la finestra del rullo della spazzola in rotolo, mettere il dito sulla posizione del supporto della finestra della spazzola in rotolo e tirare verso l'alto per rimuovere la finestra della spazzola in rotolo. Per assemblare la finestra della spazzola in rotolo, allineare le clip su due lati della finestra della spazzola in rotolo con le fessure su due lati della testata del pavimento. Premere la finestra della spazzola in rotolo finché non si sente un "clic".

2. Smontare / montare la spazzola in rotolo: Estrarre il cappuccio sinistro della spazzola in rotolo con il dito per estrarlo. Tenere il cappuccio della spazzola in rotolo, far scorrere la spazzola in rotolo sul lato sinistro nell'ingranaggio, posizionare la spazzola in rotolo nell'ugello. (Fig 6)

Utilizzo del prodotto

Nota: prima dell'uso, controllare se la macchina di lavaggio a secco veloce ha elettricità. Se non c'è elettricità, caricarla in tempo e usarla dopo averla caricata completamente.

Schermo LED

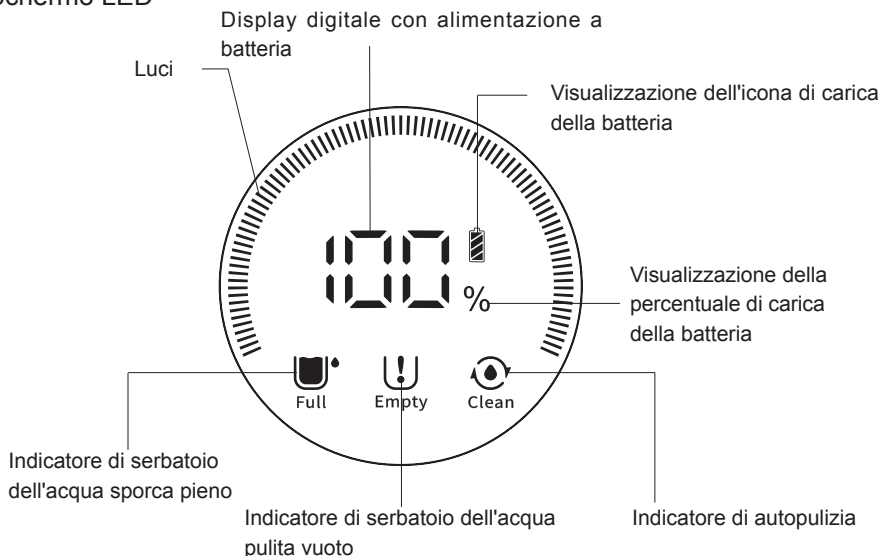

1. Luci: colore bianco, mostra la modalità Max e Standard della macchina (luci piene in luci Max / Metà in Standard).

HW8: La velocità di rotazione delle spazzole è diversa in modalità Max e Standard.

HW8 Pro: la potenza di aspirazione del vuoto è diversa in modalità Max e Standard.

2. Visualizzazione digitale della carica della batteria e percentuale: Visualizza la carica della batteria attuale rimasta.

3. Visualizzazione dell'icona di carica della batteria: avviso di carica della batteria (le luci sono bianche quando la carica della batteria è superiore al 20%, le luci diventano rosse e lampeggiano quando la carica della batteria è inferiore al 20%).

4. Indicatore di serbatoio dell'acqua sporca pieno: quando l'acqua nel serbatoio raggiunge la linea MAX, l'indicatore lampeggia per ricordare all'utente di svuotare il serbatoio dell'acqua sporca.

5. Indicatore di serbatoio dell'acqua pulita vuoto: quando il serbatoio dell'acqua è vuoto, l'indicatore lampeggia per ricordare all'utente di aggiungere acqua pulita.

6. Indicatore di autopulizia: quando la macchina è in modalità di autopulizia, l'indicatore lampeggia per ricordare all'utente che la macchina è in fase di autopulizia.

Riempire il serbatoio dell'acqua pulita

1. Premere il pulsante di rilascio del serbatoio dell'acqua pulita per rimuovere il serbatoio dell'acqua pulita.

2. Capovolgere il serbatoio dell'acqua pulita, ruotare il tappo in senso orario per aprirlo, riempire con acqua pulita (inferiore a 50°C) fino alla linea MAX.

3. Stringere il tappo del serbatoio dell'acqua pulita e assicurarsi che sia ben stretto.

4. Montare il serbatoio dell'acqua pulita nel corpo principale finché non si sente un "clic". (Fig 7)

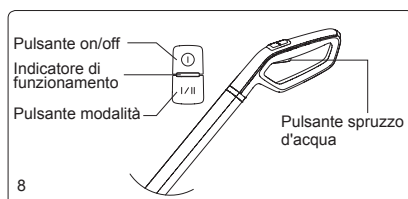
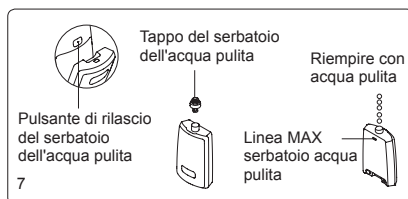

Funzionamento della macchina

1. Il pulsante on/off della macchina si trova sulla parte superiore della maniglia, premere il pulsante maniglia per iniziare a lavorare, l'indicatore diventa verde. La macchina può passare dalla modalità Max a quella Standard premendo il pulsante modalità. Premere il pulsante on / off per interrompere il funzionamento.

2. Premere il pulsante dello spruzzo d'acqua per spruzzare il flusso d'acqua a forma di ventaglio dalla parte anteriore della testata del pavimento, rilasciare il pulsante dello spruzzo d'acqua e

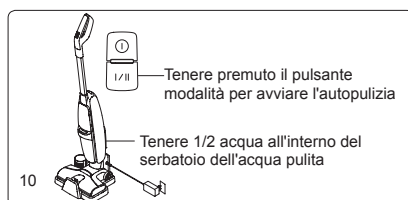
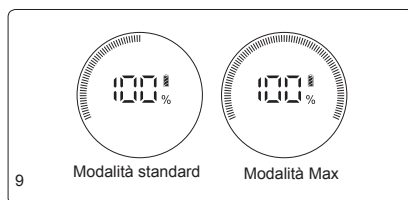

l'acqua interromperà lo spruzzo. (Fig 8)

Nota:

1. Durante l'uso, la spazzola in rotolo ruota normalmente, quando la macchina è in posizione verticale, il rullo delle spazzole smetterà di ruotare per protezione.
2. Si propone di utilizzare la modalità Max solo in aree molto sporche o con molte macchie d'acqua. (Fig 9)
3. Quando il serbatoio dell'acqua sporca è pieno, l'indicatore di funzionamento verde lampeggia e anche l'indicatore del serbatoio dell'acqua sporca pieno sullo schermo LED lampeggia. Il motore di aspirazione e il motore della spazzola in rotolo smettono di funzionare immediatamente.
4. Al termine dell'utilizzo della macchina, posizionarla verticalmente sulla base di ricarica.
5. Quando il serbatoio dell'acqua pulita è vuoto, premere il pulsante di spruzzo d'acqua, non viene emesso alcun getto d'acqua e l'indicatore di svuotamento del serbatoio dell'acqua pulita lampeggia per ricordare all'utente di aggiungere acqua.
6. Non utilizzare questo prodotto per raccogliere il liquido schiumogeno. Non mettere detersivo ad alta schiuma nell'acqua pulita.

Ricarica della macchina

Mettere la macchina nel supporto di ricarica, collegare un'estremità dell'adattatore al supporto di ricarica e l'altra estremità alla presa di corrente (durante la ricarica, l'indicatore luci sulla maniglia è rosso, il display, lo schermo mostra la percentuale di carica della batteria e la luce ruota in un cerchio; Quando la ricarica è completata, l'indicatore sulla maniglia è verde, lo schermo del display mostra il 100% di elettricità e la luce allo stesso tempo è sempre bianca). Durante la ricarica, la macchina deve essere posizionata sulla base di ricarica, vicino all'angolo per evitare inciampi e altre lesioni.

Nota:

1. Se il prodotto è rimasto a lungo inattivo dopo l'acquisto, utilizzare l'adattatore per caricare la batteria circa ogni tre mesi, per evitare di compromettere la durata della batteria.
2. Non lasciare il caricabatterie sempre sulla presa di corrente per evitare che i bambini lo tocchino per errore.
3. Quando si utilizza per la prima volta, la capacità del pacco batteria della macchina potrebbe non essere piena. Si prega di caricare completamente la batteria, scaricare completamente la batteria e quindi caricarla per la seconda volta, per migliorare la durata della batteria.
4. Per le prime tre volte di utilizzo, si consiglia di caricare l'aspirapolvere e lavatrice per 12 ore ogni volta. Dopo aver completato il caricamento e lo scaricamento per tre volte, l'aspirapolvere e lavatrice può essere caricata secondo il normale tempo di ricarica.

Funzione autopulente della spazzola in rotolo

Prima dell'autopulizia, svuotare il serbatoio dell'acqua sporca, posizionare la macchina sulla base di ricarica, inserire il caricatore nella presa, conservare almeno metà dell'acqua nel serbatoio dell'acqua pulita. Premere il pulsante modalità per 3 secondi, la macchina entrerà in modalità autopulente, l'indicatore di autopulizia sul display a LED lampeggerà, l'ugello anteriore spruzzerà acqua continuamente per 5 secondi. Quindi la spazzola in rotolo ruoterà continuamente per 10 secondi per l'autopulizia e infine la macchina funzionerà continuamente per 30 secondi per raccogliere l'acqua sporca nel serbatoio dell'acqua sporca, la macchina ripeterà questo processo di pulizia per tre volte per completare l'autopulizia. E la macchina entra in modalità di ricarica. (Fig 10)

Nota:

Svuotare il serbatoio dell'acqua sporca prima e dopo l'autopulizia.

Pulizia e manutenzione

Pulire il serbatoio dell'acqua sporca

Quando il serbatoio dell'acqua sporca è pieno, il galleggiante di rilevamento del livello dell'acqua è attivato, la spia rimane verde e l'indicatore di acqua piena sullo schermo del display lampeggia continuamente. La macchina smette di funzionare per ricordare all'utente di pulire il serbatoio dell'acqua sporca il prima possibile. Dopo aver interrotto il lavoro, rimuovere il coperchio superiore del serbatoio dell'acqua sporca, versare l'acqua sporca e lo sporco nel serbatoio dell'acqua sporca, lavare il serbatoio dell'acqua sporca, il telaio di supporto, il galleggiante, il telaio del filtro e la schiuma del filtro con acqua pulita. Asciugare le parti di cui sopra dopo il lavaggio, quindi rimetterle nel serbatoio dell'acqua sporca ed assemblare il serbatoio dell'acqua sporca nella macchina per continuare a utilizzarle. (Fig 11)

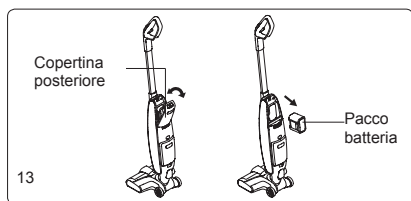
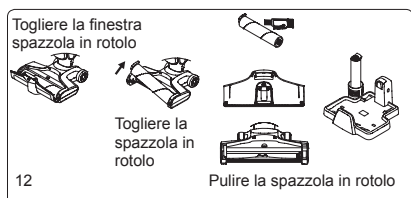
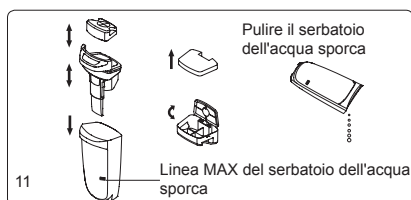

Pulizia della spazzola in rotolo

Tenere la finestra della spazzola in rotolo con il dito e tirare verso l'alto per estrarla. Tirare il lato sinistro della spazzola in rotolo per estrarlo. Utilizzare un panno asciutto per pulire l'alloggiamento della spazzola in rotolo e tagliare i capelli aggrovigliati attorno alla spazzola in rotolo. Lavare la finestra della spazzola in rotolo e la spazzola in rotolo con acqua pulita. Dopo la pulizia, rimontare la spazzola in rotolo e la finestra della spazzola in rotolo sulla macchina. (Fig 12)

Nota:

Se il detergente non viene utilizzato subito dopo la pulizia, asciugare completamente il serbatoio dell'acqua sporca, il coperchio del serbatoio dell'acqua sporca, il filtro, il telaio del filtro, la spazzola in rotolo, la finestra della spazzola in rotolo, la macchina, e poi assemblare la macchina per lo stoccaggio, al fine di evitare che i batteri si riproducano nell'ambiente umido e producano odori.

Manutenzione e conservazione

1. Si consiglia di pulire il serbatoio dell'acqua sporca, il filtro, la spazzola in rotolo e la finestra della spazzola in rotolo dopo ogni utilizzo. Se l'acqua sporca raggiunge la linea MAX, svuotare immediatamente il serbatoio dell'acqua sporca altrimenti la macchina non può funzionare normalmente. Dopo che il tempo di utilizzo accumulato del filtro raggiunge le 30-50 ore (varia in base allo stato del filtro), sostituire il filtro per evitare di compromettere le prestazioni della macchina. Il filtro può essere acquistato dal distributore locale.
2. Dopo l'uso di questo prodotto, posizionarlo sulla base di ricarica e assicurarsi che il prodotto sia in posizione verticale per ridurre il contatto accidentale e l'inclinazione.
3. Quando imballare e riporre la macchina, se è necessario smontare il pacco batteria, rimuovere la copertina posteriore, tenere il pacco batteria e tirare per estrarlo. (Fig 13)
4. Quando la macchina è inattiva da molto tempo, posizionarla in un luogo fresco e asciutto, evitare la luce solare diretta o l'ambiente umido.

Istruzioni importanti per la sicurezza

Leggere tutte le istruzioni e le avvertenze prima di utilizzare questo apparecchio. La mancata osservanza delle avvertenze e delle istruzioni può provocare scosse elettriche, incendi o lesioni gravi.

Attenzione

- 1.L'apparecchio è solo per uso domestico.
- 2.Prima di utilizzare il prodotto, controllare se la tensione locale è coerente con la tensione contrassegnata sull'adattatore di alimentazione.
- 3.Ispezionare il prodotto prima dell'uso, interrompere l'uso se il prodotto o l'adattatore è danneggiato.
- 4.Si prega di utilizzarlo rigorosamente in conformità con il metodo descritto in questo manuale.
- 5.Questo apparecchio non può essere utilizzato da bambini e persone con ridotte capacità fisiche, sensoriali o mentali o mancanza di esperienza e conoscenza a meno che non siano stati supervisionati o istruiti sull'uso dell'apparecchio in modo sicuro e comprendano i pericoli coinvolti.
- 6.Non utilizzare questo prodotto come un giocattolo. Tenere questo prodotto lontano dalla portata dei bambini. Si prega di prendersi cura dei bambini e assicurarsi che non considerino questo prodotto come un giocattolo.
- 7.Non toccare la spina con le mani bagnate.
- 8.Prestare particolare attenzione durante la pulizia delle scale per evitare cadute.
- 9.Non utilizzare, smontare o sostituire alcun componente se il cavo di alimentazione, la spina, la batteria o le parti conduttive sono danneggiati. Lo smontaggio o la sostituzione dei componenti da soli può causare scosse elettriche o incendi. JIMMY non si assume la responsabilità. Una volta danneggiato, il prodotto deve essere riparato o sostituito da JIMMY, dal distributore di JIMMY o da una persona qualificata designata da JIMMY per evitare lesioni.
- 10.Ricaricare solo con l'adattatore specificato da JIMMY.
- 11.Utilizzare solo il pacco batteria specificato da JIMMY. L'utilizzo di qualsiasi altro pacco batteria può causare esplosioni, lesioni e / o danni al prodotto.
- 12.Se il prodotto non funziona secondo le istruzioni, subisce gravi urti, cade da un'altezza, è danneggiato o cade in acqua, non utilizzarlo e contattare JIMMY o il distributore JIMMY.
- 13.Utilizzare solo parti di ricambio o accessori specificati da JIMMY.

14. Non tirare o premere il cavo. Tenere il cavo lontano dalle superfici riscaldate. Non posizionare il cavo in una porta chiusa e non farlo passare attraverso uno spigolo vivo o un angolo. Tenere il cavo lontano dalla zona pedonale. Non azionare il prodotto attraverso il cavo.

15. Scollegare il prodotto quando non viene utilizzato o prima della riparazione.

16. Non trascinare il cavo o trasportare il cavo per spostare il prodotto, né utilizzare il cavo come maniglia.

17. Il prodotto è un apparecchio elettrico ricaricabile. Non lasciare che la macchina funzioni incustodita.

18. Rimuovere il pacco batteria quando il prodotto viene pulito, riparato o è rimasto a lungo inattivo.

19. Evitare di avvicinarsi ad apparecchi di riscaldamento o l'esposizione prolungata al sole per evitare che la custodia si deformi a causa delle alte temperature.

20. Tenere oggetti che potrebbero ostruire il percorso dell'aria dall'ingresso e dall'uscita dell'aria per evitare il surriscaldamento della macchina.

21. Il corpo principale e la testata del prodotto hanno componenti elettrici, non possono essere lavati sott'acqua.

22. Non pulire o smontare il coperchio o la spazzola in rotolo quando la macchina è accesa o è in funzione per evitare lesioni.

23. Non utilizzare il prodotto per raccogliere oggetti in fiamme come carbone ardente o sigarette, ecc.

24. Non utilizzare il prodotto per raccogliere oggetti appuntiti come vetri rotti.

25. Non utilizzare il prodotto per raccogliere calce, cemento, polvere di carbone, polvere di gesso, farina e altre sostanze ultrafini.

26. Non utilizzare il prodotto per raccogliere liquidi detersivi a base acida, detersivi in polvere e altri liquidi corrosivi.

27. Non utilizzare il prodotto per raccogliere oggetti infiammabili ed esplosivi come benzina, alcol, profumi, vernici, ecc.

28. Non smontare la macchina chiusa e non tentare di modificare le prestazioni della macchina. Fatti aiutare solo dal personale professionale del produttore, dal suo dipartimento di manutenzione o da reparti simili, altrimenti causerà pericolo.

29. Spegnerne l'alimentazione e scollegare il caricabatterie se il prodotto è inattivo da molto tempo.

30. Le specifiche tecniche del prodotto di questo manuale si basano sui risultati dei test di laboratorio di JIMMY o di terze parti designate. L'azienda si riserva tutti i diritti per le spiegazioni finali.

Informazioni sull'uso del prodotto

1. Questo prodotto è adatto per pavimenti duri in ambienti interni, inclusi pavimenti cerati, pavimenti in gomma, pavimenti piastrellati e pavimenti in legno sigillati, pavimenti in legno massello e altre superfici piatte. L'uso del prodotto su un terreno non piatto potrebbe non ottenere il miglior effetto.
2. Non accendere la macchina prima che il serbatoio dell'acqua sporca e il serbatoio dell'acqua pulita siano stati assemblati in posizione secondo le istruzioni.
3. Non scuotere il prodotto su e giù o scontrarlo violentemente per impedire all'acqua sporca di fluire nel motore; quando il prodotto è acceso, non sollevare o trasportare la macchina su e giù e non inclinare il prodotto da un lato o appoggiarlo sul pavimento per evitare che l'acqua sporca possa entrare nel motore.
4. Non far funzionare il prodotto per lungo tempo con il galleggiante che blocca l'ingresso dell'aria per evitare danni.
5. Dopo aver utilizzato il prodotto, pulire il serbatoio dell'acqua sporca, l'ugello di aspirazione, il percorso dell'aria e riporlo in un luogo ventilato e asciutto. Il luogo umido influirà sull'isolamento e sulla durata degli apparecchi elettrici.

Informazioni sulla soluzione detergente

1. Una grande quantità di soluzione detergente che penetra nel motore può causare danni all'apparecchio.
2. Mescolare la soluzione con acqua pulita secondo le istruzioni (il rapporto tra soluzione e acqua pulita è 1:50). Si consiglia di utilizzare la soluzione detergente fornita. Non utilizzare soluzioni detergenti contenenti acidi, soluzioni alcaline o sostanze nocive per l'ambiente.
3. Tenere la soluzione detergente fuori dalla portata dei bambini. Se una soluzione viene a contatto con gli occhi, sciacquarli immediatamente con acqua pulita. Se una qualsiasi soluzione viene ingerita accidentalmente, consultare immediatamente un medico.
4. Lo smaltimento di acqua sporca e soluzione deve essere conforme alle normative ambientali locali.

Informazioni sullo smaltimento della batteria

1. La batteria del prodotto contiene materiali dannosi per l'ambiente. Estrarre la batteria dal prodotto prima dello smaltimento.
2. Spegnerlo e scollegare l'adattatore prima di estrarre la batteria.
3. Smaltire la batteria esausta in modo sicuro e corretto. Non gettarlo nel fuoco, nell'acqua o nel terreno.
4. Se la fuoriuscita di liquido dalla batteria provoca inquinamento alla pelle o ai vestiti, lavare con acqua pulita e consultare immediatamente un medico.

Risoluzione dei problemi

Si prega di controllare i seguenti punti prima di contattare il servizio post vendita.

Problema	Causa possibile	Soluzione
La macchina non	Batteria scarica	Ricaricare la batteria
La macchina non	Il pulsante On / off non è premuto	Premere il pulsante On / off verso il basso
La macchina non	La spazzola in rotolo è impigliata	Pulire la spazzola in rotolo
La macchina non	L'acqua nel serbatoio dell'acqua sporca raggiunge la linea MAX	Pulire il serbatoio dell'acqua sporca
La macchina non	I pulsante On / off o il pulsante di modalità viene premuto contemporaneamente al pulsante di spruzzatura dell'acqua	Rilasciare il pulsante dello spruzzo d'acqua, premere il pulsante on / off o il pulsante modalità separatamente
La macchina non	Il prodotto è in posizione verticale	Rilasciare la testina e poi la spazzola in rotolo può funzionare
Debole aspirazione	L'acqua nel serbatoio dell'acqua sporca raggiunge la linea MAX	Pulire il serbatoio dell'acqua sporca
Debole aspirazione	Rimontare la finestra della spazzola in rotolo e il serbatoio dell'acqua sporca	Rimontare la finestra della spazzola in rotolo e il serbatoio dell'acqua sporca
Debole aspirazione	Spazzola in rotolo impigliata	Pulire la spazzola in rotolo
Debole aspirazione	Il filtro si sporca	Pulire o sostituire il filtro
Debole aspirazione	Potenza della batteria insufficiente	Ricaricare la batteria

Rumore anormale	Ingresso di aspirazione bloccato	Pulire l'ingresso di aspirazione
Rumore anormale	L'acqua nel serbatoio dell'acqua sporca raggiunge la linea MAX	Pulire il serbatoio dell'acqua sporca
La testata del pavimento non spruzza acqua	Serbatoio dell'acqua pulita vuoto	Riempire il serbatoio dell'acqua pulita
La testata del pavimento non spruzza acqua	Pulsante spruzzo d'acqua non premuto	Premere il pulsante dello spruzzo d'acqua
La testata del pavimento non spruzza acqua	Serbatoio dell'acqua pulita non montato correttamente	Rimontare il serbatoio dell'acqua pulita
La testata del pavimento non spruzza acqua	Il serbatoio dell'acqua pulita è pieno di acqua sporca e il percorso dell'acqua è ostruito	Non riempire il serbatoio dell'acqua pulita con acqua sporca
Acqua nebulizzata fuori dallo scarico dell'aria	Il filtro non è asciutto dopo il lavaggio	Asciugare il filtro dopo il lavaggio
Acqua nebulizzata fuori dallo scarico dell'aria	L'acqua nel serbatoio dell'acqua sporca raggiunge la linea MAX	Pulire il serbatoio dell'acqua sporca
Acqua nebulizzata fuori dallo scarico dell'aria	Il prodotto è stato fortemente scosso o ha colpito il muro con grande forza	Pulire il serbatoio dell'acqua sporca
Acqua nebulizzata fuori dallo scarico dell'aria	Il filtro non è montato	Montare il filtro
Acqua nebulizzata fuori dallo scarico dell'aria	Il galleggiante non è assemblato	Assemblare il galleggiante
Acqua nebulizzata fuori dallo scarico dell'aria	Il filtro viene utilizzato senza che sia completamente asciutto	Asciugare il filtro dopo il lavaggio prima dell'uso

Nota: se la guida alla risoluzione dei problemi sopra riportata non fornisce una soluzione, contattare il servizio post-vendita o il distributore locale per assistenza.

Product Specification

Technical specification

Modello numero	HW8	HW8 Pro
Ingresso adattatore	100-240V ~ 50/60Hz	100-240V ~ 50/60Hz
Tensione nominale	28.8V \equiv	28.8V \equiv
Potenza nominale	220W	300W
Capacità della batteria	2500mAh	3000mAh
Capacità del serbatoio dell'acqua pulita	0.45L	0.45L
Dirty Water Tank Capacity	0.35L	0.35L
Tempo di ricarica	5h	5h

Schema elettrico

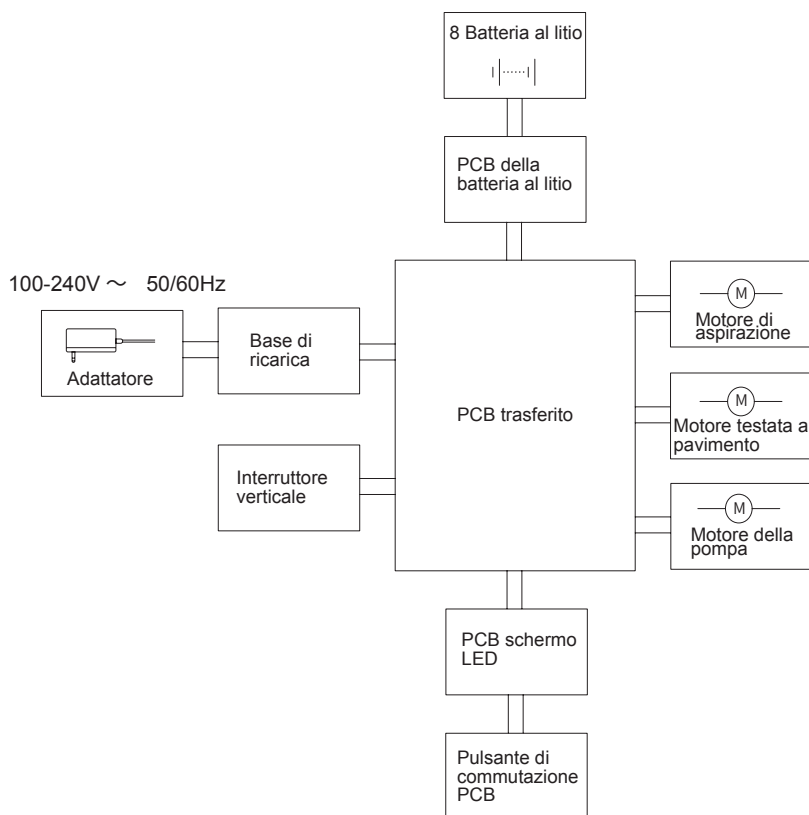

Informazioni sul produttore

Produttore	Kingclean Electric Co., Ltd
Indirizzo	Via Xiangyang 1, Nuovo quartiere di Suzhou, Provincia di Jiangsu 215009, Cina



Disposizione

La macchina, gli accessori e la confezione devono essere classificati per il riciclaggio amichevole all'ambiente.



Non smaltire la macchina nei rifiuti domestici!

Solo per gli stati di EC:

Secondo la direttiva europea 2012/19/EU, le macchine che non sono più utilizzabili e secondo la direttiva europea 2006/66/CE, i pacchi di batteria/le batterie difettose o utilizzate, devono essere raccolte separatamente e smaltite in modo corretto e anche amichevole all'ambiente.

I pacchi di batteria/le batterie:

Le batterie integrate potrebbero essere rimosse solo per lo smaltimento dal personale qualificato.

Un'apertura del guscio di carcassa, la macchina può essere danneggiata o distrutta.

Non smaltire i pacchi di batteria/le batterie nei rifiuti domestici, nel fuoco o nell'acqua. Se possibile, i pacchi di batteria/le batterie devono essere scaricati, raccolti, riciclati o smaltiti in modo amichevole all'ambiente.

Si può cambiare senza preavviso.

Informazioni su Garanzia

Questo prodotto gode di due anni di garanzia per la macchina per il servizio che inizia dalla data di acquisto.

La garanzia è esclusa dall'usura normale, l'utilizzo commerciale, le modifiche all'apparecchio come acquistato, le attività di pulizia, le conseguenze di un uso improprio o danni dall'acquirente o da una terza persona, e i danni che possono essere causati dall'ambiente esterno.

Teilname

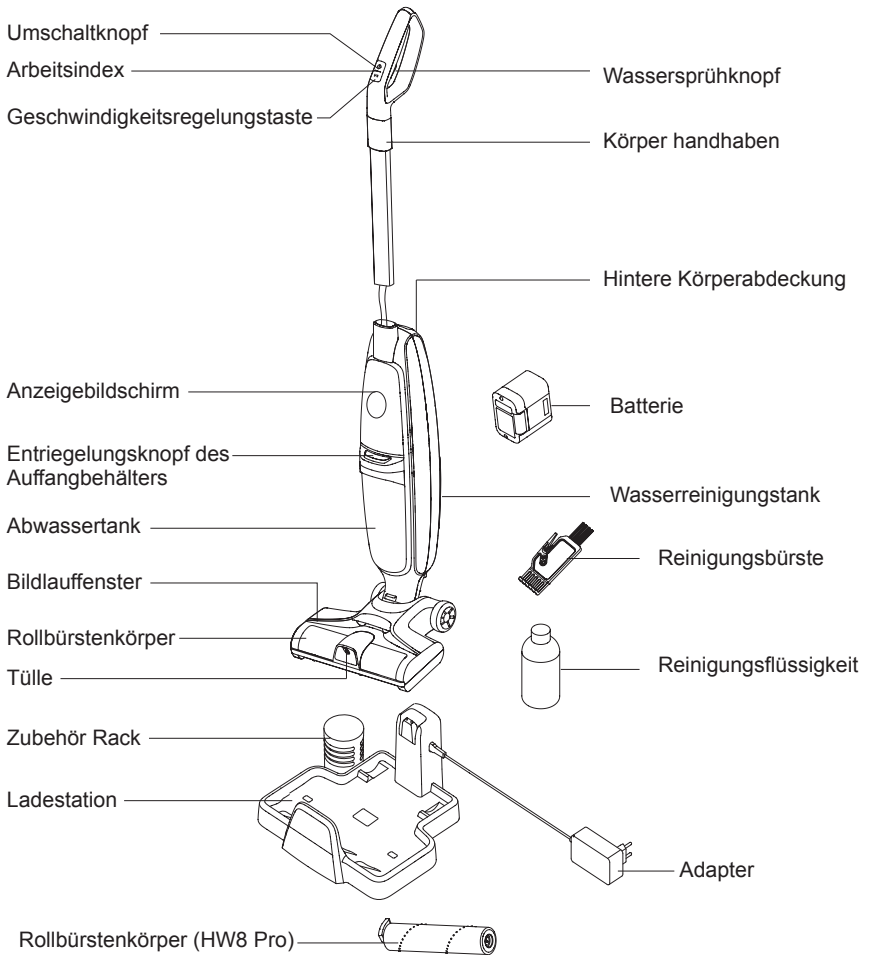

Packliste

	Körper	Körper handhaben	Ladestation	Adapter	Reinigungsbürste
HW8	1	1	1	1	1
HW8 Pro	1	1	1	1	1
	Reinigungsflüssigkeit	Batteriepack	Rollbürstenkörper	Gebrauchsanweisung	/
HW8	1	1	/	1	/
HW8 Pro	1	1	1	1	/

Produktmontage und -demontage

Hinweis: Bitte unterbrechen Sie die Stromversorgung während des Demontage- und Montageprozesses des Produkts.

Karosseriedemontage

Führen Sie den Griff senkrecht zur gesamten Maschinenrichtung in den Körper ein. Stellen Sie nach dem Klicken sicher, dass der Griff fest und nicht locker ist. Wenn Sie den Griffkörper entfernen möchten, müssen Sie den Verriegelungsknopf der hinteren Körperabdeckung drücken, die hintere Körperabdeckung öffnen, die Löcher wie in der Abbildung gezeigt mit einem harten Werkzeug wie einem Schraubendreher ausrichten und dann herausziehen. Gleichzeitige Verarbeitung. (Figur 1)

Anmerkungen:

1. Bitte ziehen Sie nicht am Federdraht, um die Maschine zu bewegen, damit der Federdraht nicht beschädigt wird.
2. Bei der Montage sollte die Seite des Metallrohrs mit Verriegelung zur Rückseite der Maschine zeigen. (Figur 1)

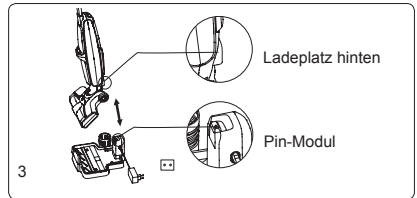
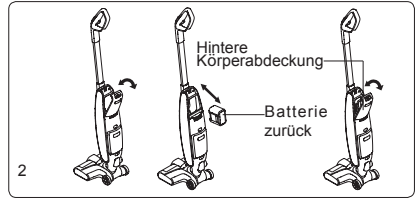
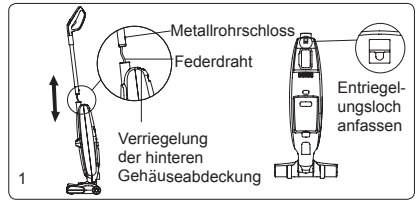

Installieren Sie den Akku

Entfernen Sie die hintere Gehäuseabdeckung, schieben Sie den Akku entlang des Kartensteckplatzes in das Gehäuse, bis er bis zum Ende gedrückt ist, und rasten Sie dann die Haken an der linken und rechten Seite der hinteren Gehäuseabdeckung in den Kartensteckplatz des hinteren Gehäuses ein. Halten Sie den hinteren Körper gedrückt. Das Schloss der Karosserie-Abdeckung wird zusammen mit der hinteren Abdeckung der Karosserie installiert und nach dem Hören eines knackigen Klickgeräuschs an Ort und Stelle montiert. (Figur 2)

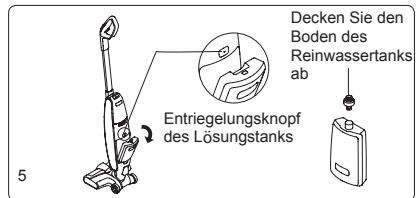
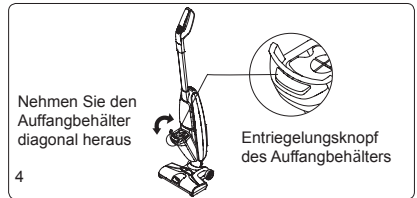

Wählen und Ort der gesamten Maschine

Halten Sie zuerst den Griff fest, um die gesamte Maschine anzuheben, setzen Sie dann die Bodenbürste nach unten, richten Sie den Ladeschlitz mit dem Heck der gesamten Maschine aus, setzen Sie das Stiftmodul in den Ladeständer ein und setzen Sie schließlich die gesamte Maschine in die Ladestation ein. Halten Sie den Griff fest und ziehen Sie das gesamte Gerät direkt aus der Ladestation. (Figur 3)

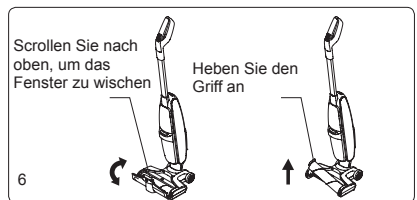

Demontage und Montage des Abwassertanks

Um den Auffangbehälter zu entfernen, halten Sie den Hauptkörper mit einer Hand fest, fassen Sie mit der anderen Hand den Griff des Auffangbehälters, drücken Sie die Entriegelungstaste des Auffangbehälters und nehmen Sie den Auffangbehälter diagonal heraus. Um den Rückgewinnungstank zu installieren, setzen Sie zuerst den Boden des Rückgewinnungstanks in den Ventilkörper ein und drücken Sie dann auf den Rückgewinnungstank, bis Sie ein Klicken im Ventilkörper hören und die Installation erfolgreich ist. (Figur 4)

Demontage und Montage des Wasserreinigungstanks

Um den Reinwassertank zu entfernen, drücken Sie mit dem Daumen auf den Entriegelungsknopf des Reinwassertanks. Der Reinwassertank springt aus dem hinteren Gehäuse heraus und zieht dann den Reinwassertank heraus. Um den Reinwassertank zu installieren, setzen Sie zuerst die Mutter am Boden des Reinwassertanks in den hinteren Körper ein. Drücken Sie im Wasserauslass auf den Reinwassertank und hören Sie dann ein "Klicken". Die Installation ist erfolgreich. (Figur 5)

Aus- und Einbau des Rollenbürstenfensters und des Rollenbürstenkörpers

1. Entfernen Sie das Rollfenster, legen Sie zuerst Ihren Finger auf die Position der Fensterschnalle und drücken Sie dann das Rollfenster nach oben, um das Rollfenster herauszunehmen. Bei der Installation des Rollfensters müssen Sie die Schnallen an beiden Enden des Rollfensters mit der Bodenbürste ausrichten. Richten Sie die beiden Enden des Kartensteckplatzes aus und drücken Sie dann auf das Rollfenster. Nach einem Klickgeräusch ist die Installation erfolgreich.

2. Entfernen / Installieren Sie den Rollenbürstenkörper: Ziehen Sie das linke Ende der Endbürstenabdeckung mit Ihrem Finger nach oben, um ihn zu entfernen. Drücken Sie beim Einbau mit der Hand auf die Endabdeckung der Rollenbürste und setzen Sie die linke Seite der Rollenbürste in das Zahnrad ein. Setzen Sie es dann in die Nut ein und installieren Sie die Rollenbürste. (Figur 6)

Produktverwendung

Hinweis: Überprüfen Sie vor dem Gebrauch, ob die Schnelltrocknungsmaschine elektrifiziert ist. Wenn kein Strom vorhanden ist, laden Sie ihn bitte rechtzeitig auf und verwenden Sie ihn nach dem vollständigen Aufladen.

Anzegebildschirm

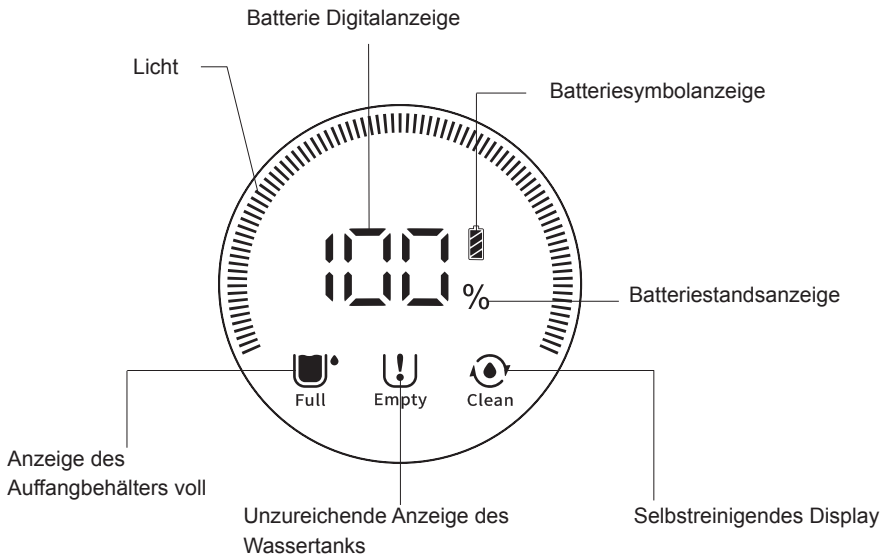

1.Lichtbalken: hellweißes Licht, das den Zustand des größten / Standardgetriebes der gesamten Maschine anzeigt (das größte Zahnrad ist voll von einem Kreis / das Standardgetriebe ist voll von einer halben Umdrehung).

HW8: Die Rollgeschwindigkeit des größten Zahnrads und des Standardgetriebes sind unterschiedlich.

HW8 Pro:Max-Datei und Standard-Datei haben unterschiedliche Saugkraft.

2.Digitalanzeige und prozentuale Leistungsanzeige: Echtzeit-Leistungspegel anzeigen;ft.

3.Batteriesymbolanzeige: Batteriewarnleuchte (wenn die Batterieleistung 20% überschreitet, leuchtet das weiße Licht immer; wenn die Batterieleistung weniger als 20% beträgt, blinkt das rote Licht, um an das Aufladen zu erinnern).

4.Das Wasser im Abwassertank ist voll: Wenn das Abwasser im Abwassertank das Maximum erreicht, blinkt das Symbol, um den Benutzer daran zu erinnern, das Abwasser zu entfernen.

5.Wassermangelanzeige des Reinwassertanks; Wenn das saubere Wasser im sauberen Wassertank sauber ist, blinkt das Symbol, um den Benutzer daran zu erinnern, sauberes Wasser hinzuzufügen.

6.Anzeige für automatische Reinigung: Wenn die gesamte Maschine in den automatischen Reinigungszustand wechselt, blinkt das Symbol, um den Benutzer daran zu erinnern, dass die Maschine automatisch reinigt.

Füllen Sie den Reinwassertank

1. Klicken Sie auf die Schaltfläche zum Freigeben des Reinwassertanks, um den Reinwassertank zu entfernen.
2. Nachdem Sie den Reinwassertank auf den Kopf gestellt haben, schrauben Sie den Deckel im Uhrzeigersinn ab und gießen Sie das saubere Wasser (unter 50 Grad) in die maximale MAX-Leitung. Gießen Sie dann das saubere Wasser in die maximale MAX-Leitung.
3. Ziehen Sie den Deckel des Reinwassertanks fest, um sicherzustellen, dass er fest und nicht locker ist.
4. Installieren Sie den Reinwassertank im Ventilgehäuse. Die Installation ist erfolgreich, nachdem Sie das Klickgeräusch gehört haben. (Figur 7)

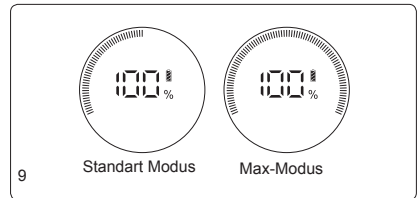
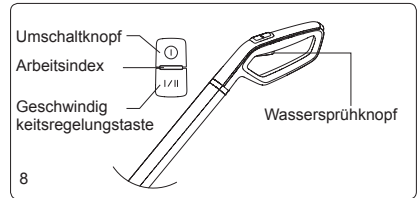
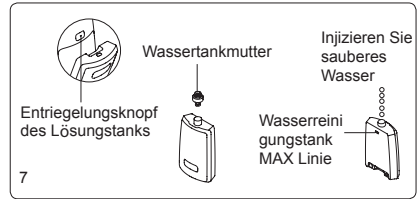

Ganze Maschinenarbeit

1. Der Schalterschlüssel der Maschine befindet sich über dem Griff. Drücken Sie die Schaltertaste von Hand, und die Maschine beginnt zu arbeiten. Die Kontrollleuchte leuchtet grün. Sie können zwischen hohen und niedrigen Gängen wechseln, indem Sie die Geschwindigkeitsregelungstaste drücken. Drücken Sie die Umschalttaste erneut, und die gesamte Maschine funktioniert zu diesem Zeitpunkt nicht mehr.

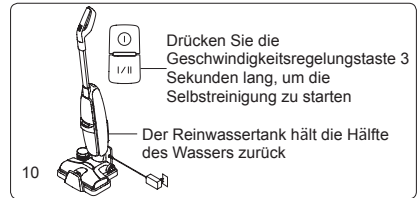

2. Halten Sie die Wassersprühknopf gedrückt, um einen fächerförmigen Wasserstrahl von der Vorderseite der Bodenbürste zu sprühen. Hören Sie auf zu drücken, um das Sprühen von Wasser zu beenden. (Figur 8)

Hinweis:

1. Während des Gebrauchs dreht sich der Rollenbürstenkörper normal, und wenn die Maschine aufrecht steht, stoppt die Rollenbürste, um Schutz zu bieten.
2. Wenn die Umweltverschmutzung schwerwiegend ist oder der Wasserfleck hoch ist, wird empfohlen, hochwertige Arbeiten zu verwenden. (Figur 9)
3. Wenn der Wasserspeichertank voll ist, blinkt die Betriebsanzeige grün und die Anzeige für den Wasserspeichertank auf dem Bildschirm blinkt, um den Alarm für vollen Wasser anzuzeigen, und der Hauptmotor und der Walzenbürstenmotor hören sofort auf zu arbeiten.
4. Stellen Sie das Gerät nach dem Gebrauch senkrecht auf die Ladestation.
5. Wenn im Reinwassertank kein Wasser mehr vorhanden ist, drücken Sie die Wassersprühknopf, die vordere Düse sprüht kein sauberes Wasser, und die Wassermangelanzeige des Reinwassertanks blinkt auf dem Display, um den Benutzer daran zu erinnern, Wasser hinzuzufügen.
6. Nehmen Sie die schaumige Flüssigkeit in diesem Produkt nicht auf und legen Sie keine schaumreichen Reiniger zur Verwendung in sauberes Wasser.

Laden der ganzen Maschine

Setzen Sie das gesamte Gerät in die Ladeschale ein, verbinden Sie ein Ende des Adapters mit der Ladeschale und das andere Ende mit der Steckdose (beim Laden leuchtet die Anzeige am Griff rot, der Batterieprozentersatz wird auf dem Display angezeigt und der Anzeigegürtel dreht sich um einen Kreis; der Griff ist voll aufgeladen. Die Arbeitsanzeige leuchtet grün, das Display zeigt 100% Leistung an und ein Kreis weißer Lichter leuchtet immer. Während des Ladevorgangs sollte das gesamte Gerät in der Nähe der Ecke auf den Ladeständer gestellt werden, um Stolperfallen und andere Verletzungen zu vermeiden.

Hinweis:

1. Wenn Sie das Produkt nach dem Kauf längere Zeit nicht verwenden, laden Sie den Akku bitte alle drei Monate mit dem Produktadapter auf, um die Akkulaufzeit nicht zu beeinträchtigen.
2. Schließen Sie das Ladegerät nicht längere Zeit an die Steckdose an, um zu verhindern, dass Kinder versehentlich das Ladegerät berühren und andere Gefahren verursachen.
3. Bei der ersten Verwendung ist der Akku des Gaswäschers möglicherweise nicht voll. Bitte laden Sie den Akku vollständig auf und entladen Sie den Akku vor dem zweiten Laden vollständig, um die Lebensdauer des Akkus zu verlängern.
4. Wenn Sie den Scrubber die ersten drei Male verwenden, wird empfohlen, jedes Mal 12 Stunden aufzuladen. Nach dreimaliger vollständiger Aufladung kann der Scrubber gemäß der normalen Ladezeit aufgeladen und verwendet werden.

Selbstreinigungsfunktion der Rollbürste

Bevor Sie eine Selbstreinigung durchführen, gießen Sie bitte das Abwasser in den Abwassertank, stellen Sie die Maschine auf den Ladeständer, schließen Sie das Ladegerät an die Steckdose an und halten Sie mindestens die Hälfte des Wasservolumens im Reinwassertank gedrückt halten Drücken Sie die Geschwindigkeitsregelungstaste 3 Sekunden lang, die gesamte Maschine wechselt in den Selbstreinigungsmodus, das Selbstreinigungssymbol auf dem Display blinkt, die vordere Düse sprüht 5 Sekunden lang kontinuierlich Wasser und die Walzenbürste läuft dann kontinuierlich 10 Sekunden zur Selbstreinigung. sauber. Schließlich läuft die gesamte Maschine 30 Sekunden lang ununterbrochen, um das Abwasser in den Abwassertank zu saugen. Die obigen Schritte werden für drei aufeinanderfolgende Zyklen ausgeführt. Nach Beendigung der Selbstreinigung geht das Gerät in den Ladezustand über. (Figur 10)

Hinweis:

Vor Verwendung der Selbstreinigungsfunktion und nach der Selbstreinigung muss das Abwasser im Rückgewinnungstank gereinigt werden.

Reinigung und Instandhaltung

Reinigung von Abwassertanks

Wenn der Abwassertank mit Abwasser gefüllt ist, beginnt die schwimmende Kugel, die den Wasserstand erfasst, zu arbeiten. Zu diesem Zeitpunkt leuchtet die Maschinenanzeige immer. Die Anzeige für volles Wasser auf dem Display blinkt weiter und die gesamte Maschine funktioniert nicht mehr. Dies erinnert den Benutzer daran, den Abwassertank so schnell wie möglich zu reinigen. Nehmen Sie nach Beendigung der Arbeiten die obere Abdeckung des Rückgewinnungstanks von Hand heraus, gießen Sie das schmutzige Wasser und den Schmutz in den Rückgewinnungstank, spülen Sie den Rückgewinnungstank, den Stützrahmen, die Schwimmerkugel, den Filterrahmen, den Filterschwamm aus und trocknen Sie ihn nach dem

Waschen mit sauberem Wasser. Trocknen Sie die oben genannten Teile, geben Sie sie in den Rückgewinnungstank und stellen Sie den Rückgewinnungstank zur weiteren Verwendung in die komplette Maschine. (Figur 11)

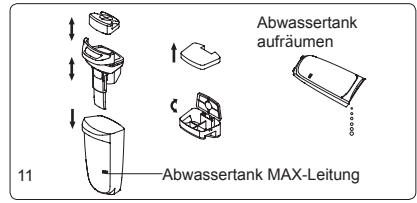

Reinigung der Bodenbürstenbaugruppe

Schnallen Sie zuerst die Fensterschnalle mit Ihren Fingern an, um sie nach oben zu brechen, nehmen Sie die Fensterbaugruppe heraus, ziehen Sie den linken Griff der Rollenbürste hoch, um die Rollenbürste herauszunehmen, und wischen Sie dann den leeren Bereich der Rollenbürste mit einem trockenen Tuch ab und schneiden Sie die verwickelten Teile ab. Bürsten Sie die Haare auf der Walzenbürste, schneiden Sie das Fenster und die Walzenbürste ab und spülen Sie den Körper mit sauberem Wasser ab. Montieren Sie nach dem Waschen die Walzenbürste und das Fenster. (Figur 12)

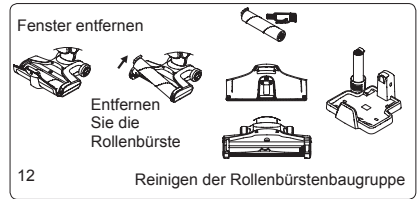

Hinweis:

Wenn Sie es nicht weiter verwenden, setzen Sie bitte den getrockneten Abwassertank, die obere Abdeckung des Abwassertanks, den Filterschwamm, den Filterrahmen, den Rollenbürstenkörper, die Fenster und die gesamte Maschine in die gesamte Maschine ein, um ein Herunterfallen zu verhindern. Wurde nass. Durch die Umwelt wachsen Bakterien und produzieren unangenehme Gerüche wie Stinken.

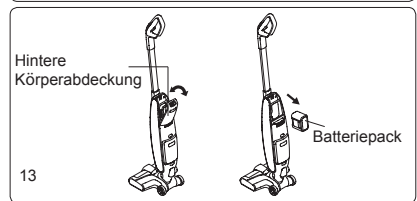

Tägliche Wartung und Lagerung

1. Nach jedem Gebrauch wird empfohlen, die Auffangbox, das Filterelement, den Rollenbürstenkörper und das Rollenbürstenfenster zu reinigen. Wenn das Abwasser im Rückgewinnungstank während des Gebrauchs die maximale Leitung erreicht, wird empfohlen, es sofort zu reinigen, da es sonst nicht normal verwendet werden kann. Nachdem die kumulierte Nutzungsdauer des Filterelements 30-50 Stunden erreicht hat (je nach Verwendung des Filterelements), ersetzen Sie bitte das Filterelement, um die Leistung der gesamten Maschine nicht zu beeinträchtigen. Filter können bei lokalen Vertretern gekauft werden.
2. Stellen Sie den Wäscher nach der Verwendung des Produkts auf den Ladeständer, um sicherzustellen, dass das Produkt zuverlässig aufrecht steht und versehentlichen Kontakt und Kippen verringert.
3. Wenn Sie das Gerät verpacken und aufbewahren müssen, entfernen Sie die hintere Abdeckung, halten Sie den Akku fest und ziehen Sie ihn heraus, wenn Sie den Akku zerlegen müssen. (Figur 13)
4. Wenn Sie das Gerät längere Zeit nicht benutzen, stellen Sie es bitte an einen kühlen und trockenen Ort und stellen Sie es nicht direktem Sonnenlicht oder einer feuchten Umgebung aus.

Wichtige Sicherheitsanweisungen

Bevor Sie dieses Produkt verwenden, lesen Sie bitte dieses Handbuch und alle Anweisungen und Warnungen auf dem Produkt. Die Nichtbeachtung der Warnungen und Anweisungen kann zu Stromschlägen, Feuer oder Verletzungen führen.

Warnung!

1. Dieses Produkt ist nur für den Hausgebrauch bestimmt.
2. Überprüfen Sie vor dem Anschließen des Produkts an das Netzteil, ob die lokale Spannung mit der auf dem Netzteil angegebenen Spannung übereinstimmt.
3. Überprüfen Sie das Produkt vor dem Gebrauch. Wenn das Produkt oder der Adapter beschädigt ist, verwenden Sie es nicht mehr.
4. Bitte verwenden Sie es ausschließlich gemäß der in diesem Handbuch beschriebenen Methode.
5. Dieses Produkt kann nicht von Kindern, Menschen mit körperlichen, sensorischen oder geistigen Behinderungen oder Menschen ohne einschlägige Erfahrung und Kenntnisse verwendet werden. Es sei denn, es gibt eine Aufsicht oder Anleitung eines Vormunds, um sicherzustellen, dass er dieses Produkt sicher verwenden kann.
6. Verwenden Sie dieses Produkt nicht als Spielzeug. Bitte halten Sie dieses Produkt von Kindern fern, achten Sie auf Kinder, stellen Sie sicher, dass sie nicht mit diesem Produkt als Spielzeug spielen.
7. Berühren Sie den Stecker nicht mit nassen Händen.
8. Achten Sie beim Reinigen der Treppe besonders darauf, dass Sie nicht herunterfallen.
9. Wenn die Kabel, Stecker, Batterien oder leitenden Teile beschädigt sind, verwenden oder zerlegen oder ersetzen Sie keine Teile selbst. Ihre eigene Demontage und der Austausch von Teilen können einen elektrischen Schlag oder einen Brand verursachen. Jimmy ist dafür nicht verantwortlich. Einmal beschädigt, muss es von Jimmy, dem Vertreter von Jimmy oder einer von Jimmy benannten Person mit entsprechenden Qualifikationen repariert oder ersetzt werden, um Gefahren zu vermeiden.
10. Bitte verwenden Sie das von Jimmy angegebene Ladegerät, um das Produkt aufzuladen.
11. Bitte stellen Sie sicher, dass Sie den von Jimmy angegebenen Akku verwenden: Andere Akkutypen können platzen und Verletzungen oder Produktschäden verursachen.
12. Wenn das Produkt nicht gemäß den Anweisungen betrieben wird, stark getroffen wird, aus großer Höhe fällt, beschädigt ist oder ins Wasser fällt, verwenden Sie das Produkt bitte nicht und wenden Sie sich an Jimmy oder Jimmys Vertreter.
13. Verwenden Sie nur Ersatzteile und von Jimmy angegebene Teile.
14. Ziehen oder belasten Sie das Kabel nicht. Halten Sie die Kabel von erhitzten Oberflächen fern. Lassen Sie das Kabel nicht dort, wo die Tür geschlossen ist, über scharfe Kanten oder

Ecken gezogen werden. Das Kabel sollte vom aktiven Bereich ferngehalten werden. Verwenden Sie dieses Produkt nicht gegen das Kabel.

15. Bitte ziehen Sie den Stecker heraus, wenn Sie ihn nicht benutzen oder vor der Wartung.

16. Ziehen Sie das Kabel nicht, tragen Sie das Produkt nicht zusammen mit dem Kabel und verwenden Sie das Kabel nicht als Griff.

17. Dieses Produkt ist ein wiederaufladbares Elektrogerät. Bitte lassen Sie die Maschine nicht ohne Aufsicht alleine laufen.

18. Wenn Sie die Maschine reinigen, reparieren oder längere Zeit nicht benutzen, muss der Akku aus dem Batteriekasten gezogen werden.

19. Vermeiden Sie die Nähe zu Heizgeräten oder die langfristige Sonneneinstrahlung, um zu verhindern, dass sich die Schale aufgrund hoher Temperaturen verformt.

20. Stellen Sie keine Hindernisse am Lufteinlass und -auslass der Maschine auf, um eine Überhitzung der Maschine zu vermeiden.

21. Der Körper und die Bodenbürste werden mit Energie versorgt und können nicht durch Eintauchen in Wasser gereinigt werden.

22. Reinigen oder entfernen Sie die Walzenbürstenabdeckung oder den Walzenbürstenkörper nicht, wenn die Maschine eingeschaltet ist oder läuft, um Verletzungen zu vermeiden.

23. Bitte benutzen Sie das Gerät nicht, um brennende Holzkohle, Zigarettenkippen und andere wärmeerzeugende Gegenstände zu absorbieren.

24. Bitte benutzen Sie die Maschine nicht, um scharfe Gegenstände wie Glasscherben zu absorbieren.

25. Verwenden Sie die Maschine nicht, um ultrafeine Substanzen wie Kalk, Zement, Kohlenstoffpulver, Gipspulver, Mehl usw.

26. Bitte benutzen Sie die Maschine nicht, um ätzende Flüssigkeiten wie Säure-Base-Reinigungsflüssigkeit, Waschpulver usw.;

27. Bitte benutzen Sie die Maschine nicht, um Benzin, Alkohol, Parfüm, Farbe und andere brennbare und explosive Materialien aufzunehmen.

28. Zerlegen und montieren Sie die geschlossene Maschine nicht selbst und versuchen Sie nicht, die Leistung der gesamten Maschine zu verändern. Sie müssen Hilfe vom Hersteller, seiner Wartungsabteilung oder Fachleuten in ähnlichen Abteilungen erhalten, da dies sonst zu Gefahren führen kann.

29. Wenn Sie dieses Produkt längere Zeit nicht verwenden, sollten Sie die Stromversorgung ausschalten und die Ladestation ausstecken.

30. Die technischen Parameter, die in den Produkthanweisungen angegeben sind, werden von Jimmy Labs oder einem bestimmten Testunternehmen eines Drittanbieters bezogen, und das

endgültige Interpretationsrecht liegt bei unserem Unternehmen.

Informationen zur Produktverwendung

1. Dieses Produkt eignet sich für harte Böden in Innenräumen, einschließlich Wachsböden, Gummiböden, Fliesenböden, nahtlose Holzböden und Massivholzböden. Wenn Sie dieses Produkt auf einem unebenen Boden verwenden, werden möglicherweise nicht die besten Ergebnisse erzielt.
2. Wenn der Rückgewinnungstank und der Reinwassertank nicht gemäß den korrekten Anweisungen installiert sind, öffnen Sie sie bitte und verwenden Sie sie.
3. Schütteln Sie nicht auf und ab und schlagen Sie nicht heftig auf die Maschine, um zu verhindern, dass Abwasser in den Motor fließt. Heben oder tragen Sie die Maschine beim Starten nicht auf und ab und kippen Sie die Maschine nicht zur Seite oder legen Sie sie flach auf den Boden, um zu verhindern, dass Abwasser in den Motor fließt.
4. Lassen Sie die Maschine nicht lange laufen, wenn der Lufteinlass durch den Schwimmer blockiert ist, um Beschädigungen zu vermeiden.
5. Reinigen Sie nach dem Gebrauch der Maschine die verschmutzten Teile des Abwassertanks, der Saugdüse und des Luftkanals rechtzeitig und lagern Sie sie an einem belüfteten und trockenen Ort. Feuchte Orte beeinträchtigen die Isolierung und Lebensdauer von Elektrogeräten.

Über Reinigungsflüssigkeit

1. Wenn eine große Menge Reinigungsflüssigkeit in den Motor gelangt, besteht Gefahr.
2. Befolgen Sie die Anweisungen (das Verhältnis von Lösung zu Wasser beträgt 1:50), um die Lösung herzustellen. Es wird empfohlen, die Reinigungsflüssigkeit unseres Unternehmens zu verwenden und keine Reinigungsflüssigkeiten zu verwenden, die Säuren, Alkalilösungen oder umweltschädliche Substanzen enthalten.
3. Verhindern Sie, dass Kinder mit der Reinigungsflüssigkeit in Kontakt kommen. Wenn die Reinigungsflüssigkeit versehentlich in die Augen gelangt, spülen Sie sie rechtzeitig gründlich mit sauberem Wasser aus. Bei versehentlichem Verschlucken sofort einen Arzt aufsuchen.
4. Wenn es um Abwasser und Reinigungsflüssigkeit geht, sollte es gemäß den örtlichen Umweltschutzanforderungen behandelt werden.

Über weggeworfene Batterien

1. Die im Produkt montierte Batterie enthält umweltschädliche Materialien. Vor dem Entsorgen muss der Akku aus dem Gerät entfernt werden.
2. Wenn Sie den Akku entfernen, schaltet sich das Produkt aus und der Ladestecker wird nicht abgezogen.
3. Bitte entsorgen Sie den weggeworfenen Akku sicher und ordnungsgemäß. Werfen Sie ihn nicht in Feuer, Wasser oder Erde.
4. Wenn die Altbatterie ausläuft und die Haut oder Kleidung kontaminiert, entsorgen Sie sie bitte mit sauberem Wasser und suchen Sie rechtzeitig einen Arzt auf.

Risoluzione dei problemi

Si prega di controllare i seguenti punti prima di contattare il servizio post vendita.

Fehlfunktion	Möglicher Grund	Lösung
Maschine funktioniert nicht	Batterie leer oder schwach	Laden und rechtzeitig verwenden
Maschine funktioniert nicht	Schaltertaste nicht gedrückt	Drücken Sie die Schaltertaste
Maschine funktioniert nicht	Starker Wirrwarr der Bürste	Reinigen Sie die Walzenbürste rechtzeitig
Maschine funktioniert nicht	Das Abwasser im Abwassertank erreicht die MAX-Leitung	Abwassertank aufräumen
Maschine funktioniert nicht	Halten Sie gleichzeitig die Sprühtaste und die Schalter- / Geschwindigkeitsregelungstaste gedrückt	Lassen Sie die Wassersprühaste los und drücken Sie normalerweise nur den Schalter / die Geschwindigkeitsregelungstaste
Maschine funktioniert nicht	Drücken Sie die Schaltertaste, wenn Sie aufrecht stehen	Kippen Sie die gesamte Maschine und rollen Sie die Bürste zur Arbeit
Die Saugleistung wird kleiner	Das Abwasser im Abwassertank erreicht die MAX-Leitung	Abwassertank aufräumen
Die Saugleistung wird kleiner	Rollfenster und Rückgewinnungstanks sind nicht installiert	Bringen Sie das Rollenbürstenfenster und den Papierkorb wieder an
Die Saugleistung wird kleiner	Bürstenkörper mit Haaren verwickelt	Reinigen des Hauptkörpers der Walzenbürste
Die Saugleistung wird kleiner	Schmutziger Filter	Reinigen oder ersetzen Sie den Filter
Die Saugleistung wird kleiner	Geringer Strom	Nach dem Aufladen verwenden
Das Geräusch der gesamten Maschine ist abnormal	Absaugung blockiert	Fremdkörper in der Düse entfernen
Das Geräusch der gesamten Maschine ist abnormal	Das Abwasser im Abwassertank erreicht die MAX-Leitung	Abwassertank aufräumen

Kein Wasser am Boden	Wassermangel im Reinwassertank	Wasser in den Reinwassertank geben
Kein Wasser am Boden	Den Sprühknopf nicht gedrückt halten	Drücken Sie den Sprinklerschalter
Kein Wasser am Boden	Der Reinwassertank ist nicht installiert	Setzen Sie den Reinwassertank wieder ein
Kein Wasser am Boden	Der Reinwassertank ist voll mit Abwasser und blockiert die Wasserstraße	Bitte beachten Sie, dass der Reinwassertank nicht mit Abwasser gefüllt werden kann
Wasserspray am Luftauslass	Der Filter ist nach der Reinigung nicht trocken	Nach der Reinigung sollte der Filter vor Gebrauch getrocknet werden
Wasserspray am Luftauslass	Das Abwasser im Abwassertank erreicht die MAX-Leitung	Abwassertank aufräumen
Wasserspray am Luftauslass	Während des Gebrauchs schüttelt oder schlägt die Maschine heftig gegen die Wand	Abwassertank aufräumen
Wasserspray am Luftauslass	Kein Filter installiert	Filter installieren
Wasserspray am Luftauslass	Kein Schwimmer	Installationsschwimmer
Wasserspray am Luftauslass	Nachdem der Filter gereinigt wurde, kann er ohne Trocknung verwendet werden	Trocknen Sie den Filter nach der Reinigung

Hinweis: Wenn die oben beschriebene Anleitung zur Fehlerbehebung keine Lösung bietet, wenden Sie sich an den Kundendienst oder Ihren lokalen Vertreter.

Produktspezifikation

Technische Parameter

Modellnummer	HW8	HW8 Pro
Adaptiereingang	100-240V ~ 50/60Hz	100-240V ~ 50/60Hz
Nennspannung	28.8V \equiv	28.8V \equiv
Nennleistung	220W	300W
Batteriekapazität	2500mAh	3000mAh
Wassertankvolumen reinigen	0.45L	0.45L
Abwasserbehältervolumen	0.35L	0.35L
Ladezeit	5h	5h

Schaltplan

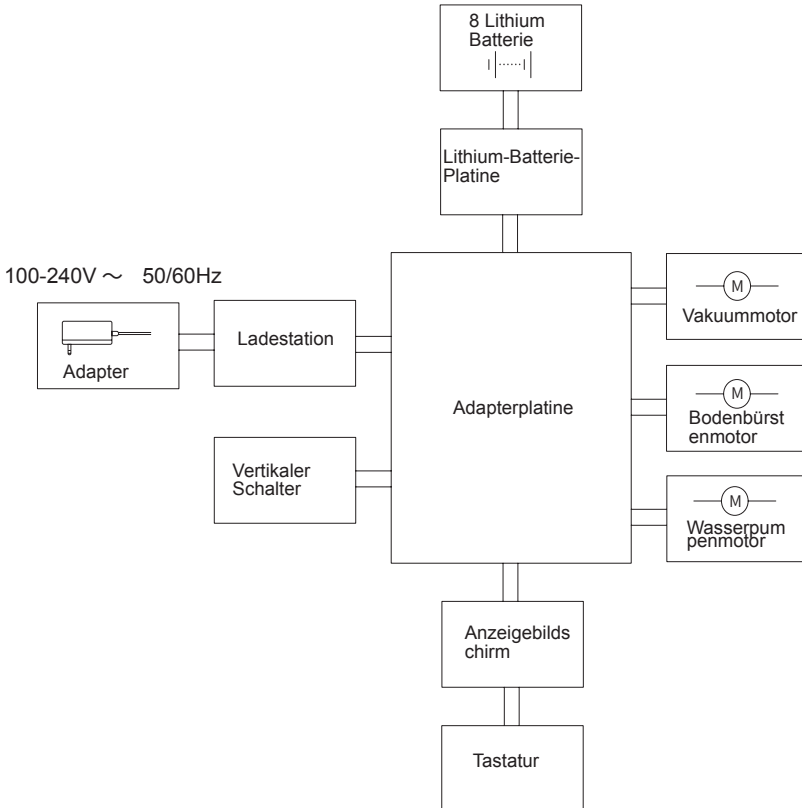

Herstellerinformationen

Hersteller	Kingclean Electric Co., Ltd
Adresse	No.1 Straße Xiangyang, Bezirk New Suzhou, Provinz Jiangsu 215009, China



Entsorgung

Maschine, Zubehör und Verpackung sollten auf umweltfreundliche Weise recycelt werden.



Bitte entsorgen Sie diese Maschine nicht im Hausmüll!

Nur für EU-Länder:

Gemäß der EU-Richtlinie 2012/19/EU müssen nicht mehr gebrauchsfähige Geräte und gemäß EU-Richtlinie 2006/66/EG müssen defekte oder verbrauchte Akkus/Batterien getrennt gesammelt und auf umweltfreundliche Weise entsorgt werden.

Akkupakete/Akkus:

Entnahme von integrierten Akkus für Entsorgung darf nur von qualifiziertem Personal durchgeführt werden.

Öffnen der Gehäuseschale kann die Maschine beschädigen oder zerstören.

Bitte entsorgen Sie die Akkupakete/Akkus nicht im Hausmüll, Feuer oder Wasser! Die Akkus sollten möglicherweise entladen, versammelt, recycelt werden oder auf umweltfreundliche Weise entsorgt werden.

Änderungen vorbehalten.

Garantie

Dieses Produkt genießt eine Zwei Jahre Garantie für die Maschine ab Kaufdatum.

Von der Garantie sind ausgenommen: normale Abnutzung, kommerzielle Nutzung, Änderungen an dem gekauften Apparat, Reinigung, Konsequenzen von unsachgemäßen Verwendungen oder Schäden vom Käufer oder dritte Partei, und die sich auf äußerer Umstände beziehbare.

Наименование частей

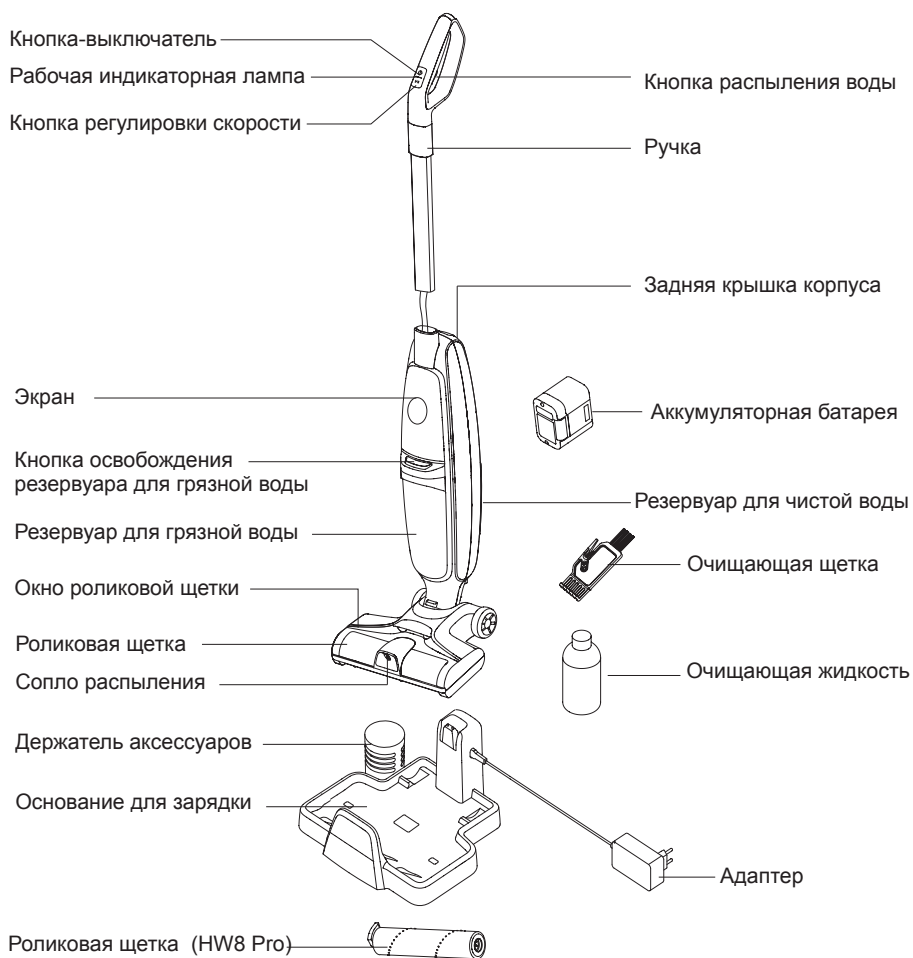

Упаковочный список

	Корпус машины	Ручка	Основание для зарядки	Адаптер	Очищающая щетка
HW8	1	1	1	1	1
HW8 Pro	1	1	1	1	1
	Очищающая жидкость	Аккумуляторная батарея	Роликовая щетка	Инструкция по эксплуатации	/
HW8	1	1	/	1	/
HW8 Pro	1	1	1	1	/

Разборка и сборка продукта

Примечание: пожалуйста, отключите питание в процессе разборки и сборки продукта.

Разборка и сборка ручки

Вставьте ручку в корпус перпендикулярно ко всей машине. Услышав «щелчок», убедитесь, что ручка надежно зафиксирована. Если вы хотите вынуть ручку, вам нужно нажать защелку задней крышки корпуса, чтобы открыть заднюю крышку корпуса, потом вставьте твердый инструмент, как отвертку согласно отверстию в рисунке, в то же время выньте ручку вверх. (Рис. 1)

Примечание:

1. Пожалуйста, не тяните пружинную проволоку для переноски машины, чтобы не повредить пружинную проволоку.

2. Во время сборки сторона металлической трубки по направлению к защелке должна быть обращена к задней части машины. (Рис. 1).

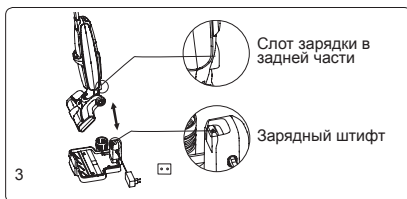
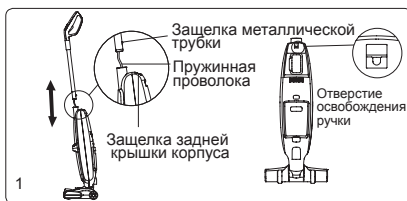

Монтаж аккумуляторной батареи

Снимите заднюю крышку корпуса и вталкивайте аккумуляторную батарею в корпус до конца вдоль слоту, а потом вставьте левый и правый крючки с защелкой задней крышки корпуса в слот заднего корпуса, при этом зафиксируйте заднюю крышку корпуса, нажав на её защелку, и она фиксируется на место после того, как вы услышите «щелчок». (Рис. 2)

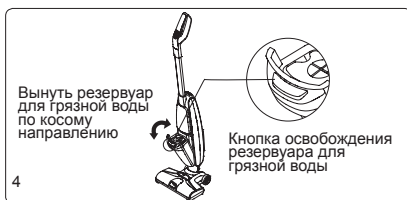

Подобрать и разместить машину

Сначала поднимите машину, держав ручку, затем опустите напольную щетку, потом вставьте зарядный штифт на основании для зарядки в слот зарядки в задней части машины, наконец, поместите машину в основание для зарядки. Во время использования выньте напрямую машину из основания для зарядки. (Рис. 3)

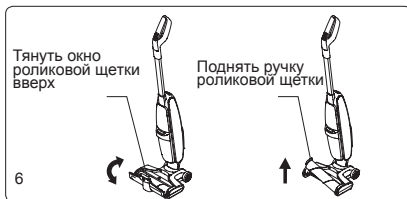

Разборка и сборка резервуара для грязной воды

Чтобы снять резервуар для грязной воды, пожалуйста, держите корпус одной рукой и зажимайте ручку другой рукой. Резервуар для грязной воды можно снять путем нажатия на кнопку освобождения. А для установки резервуара для грязной воды, сначала вставьте его дно в корпус, а потом нажмите на него, пока не услышите щелчок из корпуса, таким образом, установка успешно завершена. (Рис. 4) **Разборка и сборка резервуара для чистой воды**

Чтобы снять резервуар для чистой воды, нажмите на кнопку освобождения большим пальцем, и резервуар для чистой воды отскочит от заднего корпуса, а потом вытащите его. А для установки резервуара для чистой воды, сначала вставьте наvertную крышку на дне в слот выходной воды на заднем корпусе, а потом нажмите на резервуар для чистой воды, пока не услышите «щелчок», таким образом, установка успешно завершена. (Рис. 5)

Окно роликовой щетки, разборка и сборка роликовой щетки

1. Чтобы снять окно роликовой щетки, поместите палец в положение застешки окна и потяните окно вверх. При установке пластины окна необходимо вставить зажимы на двух концах окна в слоты на двух концах напольной щетки, потом нажмите на окно, пока не услышите «щелчок», таким образом, установка успешно завершена.

2. Снятие/установка роликовой щетки: для снятия роликовой щетки, пожалуйста, потяните пальцами её левую крышку вверх и всё. При установке зажмите её крышку рукой и вставьте её левую сторону в шестерню, а затем вставьте в паз, таким образом, роликовая щетка установлена на место. (Рис. 6)

Использование продукта

Примечание: перед использованием проверьте машину на предмет уровня заряда. Если аккумулятор разрядился в ноль, зарядите его вовремя, и можно использовать после полной зарядки.

Экран

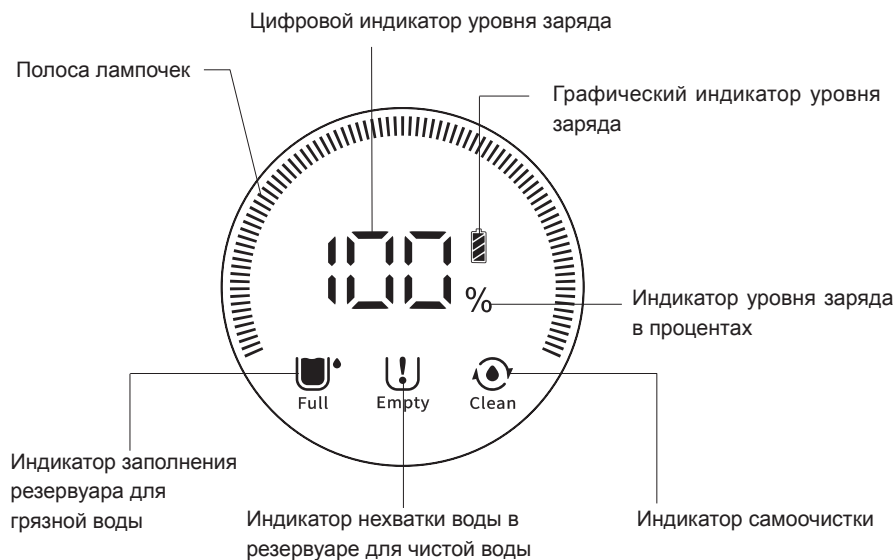

1. Полоса лампочек: белый свет показывает состояние Max/Standard (для режима Max все лампочки горят/для режима Standard половина лампочек горит).

HW8: Скорости вращения роликовой щетки в режимах Max и Standard различаются.

HW8 Pro: Силы всасывания в режимах Max и Standard различаются.

2. Цифровой индикатор уровня заряда и индикатор уровня заряда в процентах: показывают уровень заряда в реальном времени.

3. Графический индикатор уровня заряда: предупреждающий индикатор уровня заряда (белый индикатор постоянно горит, когда уровень заряда выше 20%, и красный индикатор мигает, напоминая о зарядке, когда уровень заряда ниже 20%).

4. Индикатор заполнения резервуара для грязной воды: когда уровень грязной воды достигает MAX, индикатор мигает, напоминая пользователю об удалении грязной воды.

5. Индикатор нехватки воды в резервуаре для чистой воды: когда резервуар для чистой воды пуст, индикатор мигает, напоминая пользователю о дополнении чистой водой.

6. Индикатор самоочистки: когда машина находится в режиме самоочистки, индикатор мигает, напоминая пользователю, что машина самоочищается.

Наполнение резервуара для чистой воды

1. Осторожно нажмите кнопку освобождения резервуара для чистой воды, чтобы снять его;
2. После переворачивания резервуара для чистой воды, отверните наверх крышку по часовой стрелке и налейте чистую воду (ниже 50 градусов) до линии MAX.
3. Плотно закрутите наверх крышку резервуара для чистой воды и убедитесь, что она плотно фиксируется.
4. Установите резервуар для чистой воды в корпус, и установка будет успешной после того, как вы услышите «щелчок». (Рис. 7)

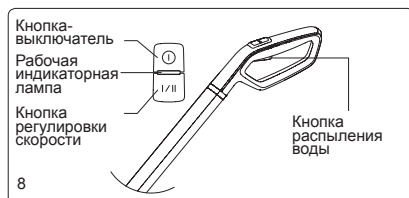

Работа машины

1. Кнопка-выключатель машины расположена над ручкой. При нажатии кнопки-выключателя рукой, машина начинает работать и зеленый индикатор горит. Переключение между режимами Max и Standard можно осуществлять путем нажатия кнопки регулировки скорости. При повторном нажатии кнопки-выключателя машина перестанет работать.

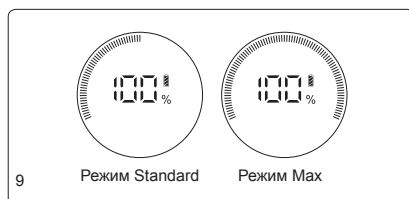

2. Путем длительного нажатия кнопки распыления воды можно распылить веерообразный водный поток из передней части напольной щетки. При прекращении нажатия прекращается распыление воды. (Рис. 8)



Примечание:

1. Во время использования роликовая щетка вращается нормально, а когда машина находится в вертикальном положении, роликовая щетка перестанет вращаться для защиты.
2. Рекомендуется использовать режим Max в очень грязных местах или местах с большим количеством водяных пятен. (рис. 9)
3. Когда резервуар для грязной воды полностью заполнен, зеленая рабочая индикаторная лампочка мигает, и индикатор заполнения резервуара для грязной воды на экране также мигает, напоминая о заполнении водой, при этом главный двигатель и мотор роликовой щетки немедленно перестанут работать.
4. После использования машины поместите её вертикально на основании для зарядки.
5. Когда в резервуаре для чистой воды не хватает воды, при нажатии кнопки распыления воды, чистая вода не будет разбрызгиваться из переднего распылителя, и индикатор нехватки воды в резервуаре для чистой воды мигает, напоминая пользователю о дополнении воды.
6. Не используйте данный продукт для всасывания жидкой пены, не добавляйте очищающую жидкость с большим количеством пены в чистую воду.

Зарядка машины

Поместите всю машину на основании для зарядки, и подключите один конец адаптера к основанию для зарядки, а другой конец - к розетке (при зарядке красная индикаторная лампочка на ручке горит, на экране показывается процент заряда, полоса лампочек горит циклически; когда зарядка завершена, зеленая рабочая индикаторная лампочка на ручке горит, на экране показывается 100% уровня заряда, и при этом полоса лампочек постоянно горит белой). При зарядке машина должна быть размещена на основании для зарядки близко к углу, чтобы избежать спотыкания и других травм.

Примечание:

1. Если продукт не используется в течение длительного времени после покупки, пожалуйста, зарядите аккумулятор с использованием адаптера каждые три месяца, чтобы не повлиять на срок службы аккумулятора.
2. Не оставляйте зарядное устройство включенным в розетке в течение длительного времени, чтобы предотвратить опасность из-за случайного прикосновения детьми к нему.
3. При первом использовании емкость аккумуляторной батареи машины может быть неполной. Пожалуйста, полностью зарядите аккумулятор и полностью разрядите его перед второй зарядкой, чтобы продлить срок службы аккумулятора.
4. В первые три раза использования, рекомендуется заряжать машину в течение 12 ч каждый раз. После трех циклов зарядки и разрядки машину можно заряжать и использовать в соответствии с нормальным временем зарядки.

Функция самоочистки роликовой щетки

Перед самоочисткой вылейте грязную воду из резервуара, поместите машину на основании для зарядки, подключите зарядное устройство к розетке, оставьте не менее 1/2 объема воды в резервуаре для чистой воды и длительно нажмите кнопку регулировки скорости 3 секунд, при этом машина переключается в режим самоочистки, на экране мигает график самоочистки, передний распылитель непрерывно распыляет воду 5 секунд, а затем роликовая щетка непрерывно работает 10 секунд для выполнения самоочистки. Наконец, вся машина непрерывно работает 30 секунд, чтобы засасывать грязную воду в резервуар. После трех циклов работы вышеупомянутых шагов самоочистка завершена, и машина переходит в состояние зарядки. (Рис.10)

Примечание:

Перед использованием функции самоочистки и после самоочистки необходимо удалить грязную воду из резервуара.

Очистка и уход

Очистка резервуара для грязной воды

Когда резервуар для грязной воды заполнен грязной водой, плавающий шарик, обнаруживающий уровень воды начинает работать. В это время зеленая индикаторная лампочка машины постоянно горит, и на экране индикатор заполнения резервуара для грязной воды непрерывно мигает. Кроме того, машина перестает работать, напоминая пользователю о немедленной очистке резервуара для грязной воды. После остановки работы снимите верхнюю крышку резервуара для грязной воды, вылейте грязную воду и грязь из резервуара, промойте резервуар для грязной воды, опорную раму, плавающий шар, раму фильтрующей сетки, фильтровальную вату и просушите вышеуказанные части после очистки, а потом установите их в резервуар для грязной воды, затем установите резервуар для грязной воды в машину для последующего использования. (Рис. 11)

Очистка напольной щетки

Сначала поднимите окно, держав его ручку для снятия его элементов, потом снимите роликовую щетку, потянув вверх её левый конец, и протрите её пустое пространство сухой тканью. Кроме того, срежьте запутавшиеся волосы на роликовой щетке, и очистите окно и роликовую щетку в чистой воде. После очистки установите роликовую щетку и окно на место. (Рис. 12)

Примечание:

Если машина не будет использоваться вскоре после очистки, полностью высушите корпус и верхнюю крышку резервуара для грязной воды, фильтровальную вату, раму фильтрующей сетки, корпус роликовой щетки, окно и целую машину, а затем установите их в машину для хранения, чтобы предотвратить размножение бактерий из-за влажной среды, которое вызывает неприятные запахи.

Текущее обслуживание и хранение

1. После каждого использования рекомендуется очистить резервуар для грязной воды, фильтрующие элементы, корпус и окно роликовой щетки. Если грязная вода в резервуаре достигла до линии MAX в процессе использования, рекомендуется очистить его немедленно, в противном случае невозможно нормально использовать машину. После 30-50 часов работы фильтрующих элементов (в зависимости от ситуации использования), пожалуйста, замените их, чтобы не повлиять на характеристики всей машины. Фильтрующие элементы можно купить у местных агентов.

2. После использования поместите машину на основании для зарядки и убедитесь, что машина стоит вертикально, чтобы предотвратить лишние потери из-за случайного прикосновения и наклона.

3. Если нужно разобрать элементы аккумуляторной батареи при упаковке и хранении, пожалуйста, сначала снимите заднюю крышку корпуса, потом вытащите аккумуляторную батарею, держав её. (Рис. 13)

4. Если машина не используется в течение длительного времени, поместите ее в прохладное и сухое место, а не под прямыми солнечными лучами или во влажной среде.



Важные примечания по безопасности

Перед использованием данного продукта, пожалуйста, ознакомьтесь со всеми примечаниями и предупреждениями, описанными в данной Инструкции и на продукте. Несоблюдение предупреждений и Инструкции по эксплуатации может привести к поражению электрическим током, пожару или травмам.

При использовании электроаппарата следует постоянно соблюдать основные меры предосторожности, чтобы снизить риск пожара, поражения электрическим током и травм.

Предупреждения!

1. Настоящий продукт предназначен только для семейного использования.
2. Перед подключением данного продукта к источнику питания обязательно проверьте местное напряжение на предмет соответствия напряжению, указанному на адаптере питания.
3. Перед использованием обязательно проверьте продукт. Если продукт или адаптер повреждены, прекратите их использование.
4. Пожалуйста, используйте в строгом соответствии с методом, описанным в данной Инструкции.
5. Настоящий продукт не может использоваться детьми, лицами с физическими, сенсорными или интеллектуальными нарушениями и лицами, не имеющими соответствующего опыта и знаний. Они могут использовать только под наблюдением или руководством опекуна, чтобы они смог безопасно использовать данный продукт.
6. Не используйте данный продукт в качестве игрушки. Храните его в недоступном для детей месте. Пожалуйста, позаботьтесь о детях и убедитесь, что они не будут использовать данный продукт в качестве игрушки.
7. Не касайтесь вилки мокрыми руками.
8. Будьте особенно осторожны при уборке лестницы, чтобы не упасть.
9. Если кабель, вилка, батарея или токопроводящие детали повреждены, не используйте их, а также не разбирайте и заменяйте детали самостоятельно. Самостоятельная разборка и замена деталей может привести к поражению электрическим током или пожару, и JIMMY не несет за это ответственности. В случае повреждения они должны быть отремонтированы или заменены JIMMY, агентом JIMMY или лицом с соответствующей квалификацией, назначенным JIMMY, чтобы избежать опасностей.
10. Для зарядки только можно использовать зарядное устройство, указанное JIMMY.
11. Только можно использовать аккумуляторную батарею, указанную JIMMY: использование любой другой аккумуляторной батареи может привести к взрыву, травмам или повреждению продукта.
12. Если продукт не работает в соответствии с данной Инструкцией, подвергся сильному

удару, упал с высоты, поврежден или упал в воду, пожалуйста, не используйте его и обратитесь к JIMMY или его агенту.

13. Только можно использовать запчасти и детали, указанные JIMMY.

14. Нельзя тянуть или сильно нажимать на кабель. Держите его подальше от нагретых поверхностей. Нельзя помещать его в закрытую дверную щель и протягивать его через острые края или углы. Держите кабель подальше от зон для передвижения. Не позволяйте данному продукту работать, когда кабель находится под машиной.

15. Пожалуйста, выньте вилку из розетки перед ремонтом или когда продукт не используется.

16. Нельзя тянуть кабель или держать его для переноски продукта, а также нельзя использовать его в качестве ручки.

17. Настоящий продукт представляет собой перезаряжаемый электрический прибор. Не позволяйте машине работать самостоятельно без присмотра.

18. При очистке, ремонте или длительном неиспользовании машины аккумуляторную батарею необходимо вынуть из аккумуляторного ящика.

19. Не приближайте продукт к нагревательному прибору и не подвергайте его длительному воздействию солнечных лучей, чтобы предотвратить деформацию корпуса из-за высокой температуры.

20. Не помещайте предметы, препятствующие свободному прохождению воздуха, на входе и выходе воздуха из машины, чтобы предотвратить перегрев машины.

21. Корпус машины и напольная щетка имеют электрические компоненты, поэтому нельзя очистить их в воде.

22. Нельзя очищать или снимать крышку или корпус роликовой щетки, когда машина включена или работает, чтобы избежать травм.

23. Пожалуйста, не используйте машину для всасывания горящих предметов, таких как горящий уголь и окурки.

24. Пожалуйста, не используйте машину для всасывания острых предметов, таких как битое стекло.

25. Пожалуйста, не используйте машины для всасывания ультратонких веществ, таких как известь, цемент, угольный и гипсовый порошок, мука и т.д.

26. Не используйте машину для всасывания агрессивных жидкостей, таких как кислотная и щелочная чистящая жидкость, стиральный порошок и т.д.

27. Пожалуйста, не используйте машину для всасывания легковоспламеняющихся и взрывоопасных материалов, таких как бензин, спирт, духи, лак и т.д.

28. Нельзя разбирать закрытую машину самостоятельно и нельзя пытаться изменить характеристики машины. Вы должны обратиться за помощью к специалистам из

производителя, ремонтного отдела или аналогичных отделов, в противном случае это приведет к опасности.

29. Если настоящий продукт не используется в течение длительного времени, следует выключить питание и вынуть вилку из розетки.

30. Технические параметры, отраженные в Инструкции по эксплуатации данного продукта, получены лабораторией JIMMY или назначенной сторонней испытательной компанией, и право на окончательную интерпретацию принадлежит нашей компании.

О использовании продукта

1. Настоящий продукт подходит для твердых полов в помещениях, включая воощенные полы, резиновые полы, плиточные полы, бесшовные деревянные полы, полы из цельной древесины и другие плоские поверхности. Использование данного продукта на неровных полах может не дать наилучшего эффекта.

2. Не включайте машину, пока резервуары для грязной и чистой воды не будут установлены на место в соответствии с инструкциями.

3. Не трясите машину вверх и вниз или сильно толкайте её, чтобы грязная вода не попала в двигатель; при запуске машины не поднимайте или переносите машину вверх и вниз, а также не наклоняйте её в сторону или положите её на пол, чтобы грязная вода не попала в двигатель.

4. Не позволяйте машине работать в течение длительного времени, когда вход воздуха заблокирован поплавком, чтобы избежать повреждений.

5. После использования машины, пожалуйста, вовремя очистите резервуар для грязной воды, всасывающее сопло и воздуховод, потом храните в проветриваемом и сухом месте. Влажное место повлияет на изоляцию и срок службы машины.

Об очищающей жидкости

1. Попадание большого количества очищающей жидкости в двигатель может привести к опасности.

2. Пожалуйста, приготовьте раствор в соответствии с Инструкцией по эксплуатации (соотношение раствора к чистой воде 1:50). Рекомендуется использовать очищающий раствор нашей компании. Нельзя использовать очищающий раствор, содержащий кислоту, щелочь или вещества, вредные для окружающей среды.

3. Не позволяйте детям касаться очищающей жидкости. Если очищающая жидкость случайно попала в глаза, немедленно тщательно промойте их чистой водой. Если вы случайно проглотили ее, немедленно обратитесь к врачу за медицинской помощью.

4. При обработке грязной воды и очищающей жидкости следует соблюдать местные требования по охране окружающей среды.

Об отработанной батарее

1. Аккумуляторная батарея продукта содержит материалы, вредные для окружающей среды. Перед утилизацией выньте аккумуляторную батарею из машины.

2. При извлечении аккумуляторной батареи выключите продукт и выньте вилку из розетки.

3. Отработанную аккумуляторную батарею следует обработать надлежащим образом, не бросайте её в огонь, воду или землю.

4. Если утечка отработанной батареи вызывает загрязнение кожи или одежды, промойте чистой водой и немедленно обратитесь к врачу за медицинской помощью.

Устранение неисправностей

Пожалуйста, проверьте следующие проблемы, прежде чем обращаться в службу послепродажного обслуживания.

Не исправности	Возможные причины	Решения
Машина не работает	Аккумулятор садился или не хватает мощности в нем	Вовремя зарядить аккумулятор
Машина не работает	Кнопка-выключатель не нажата	Нажать кнопку-выключатель
Машина не работает	Корпус роликовой щетки обматываем волосами	Вовремя очистить роликовую щетку
Машина не работает	Грязная вода в резервуаре достигла до линии MAX	Очистить резервуар для грязной воды
Машина не работает	Кнопка распыления воды и выключатель/кнопка регулировки скорости нажаты одновременно	Освободить кнопку распыления воды, нормально и отдельно нажать выключатель/кнопку регулировки скорости
Машина не работает	Кнопка-выключатель нажата в вертикальном состоянии	Роликовая щетка может работать после наклона машины
Сила всасывания снизилась	Грязная вода в резервуаре достигла до линии MAX	Очистить резервуар для грязной воды
Сила всасывания снизилась	Окно роликовой щетки и резервуар для грязной воды не установлены надлежащим образом	Заново установить окно роликовой щетки и резервуар для грязной воды
Сила всасывания снизилась	Корпус роликовой щетки обматываем волосами	Очистить корпус роликовой щетки
Сила всасывания снизилась	Фильтровальная сетка грязна	Очистить или заменить фильтровальную сетку
Сила всасывания снизилась	Не хватает мощности в аккумуляторе	Вовремя зарядить аккумулятор
Машина выдает ненормальный звук	Absaugung blockiert Отверстие всасывания засорено	Удалить сторонние предметы из отверстия всасывания
Машина выдает ненормальный звук	Грязная вода в резервуаре достигла до линии MAX	Очистить резервуар для грязной воды

Напольная щетка не распыляет воду	Не хватает воды в резервуаре для чистой воды	Дополнить резервуар водой
Напольная щетка не распыляет воду	Кнопка распыления воды не нажата	Нажать кнопку распыления воды
Напольная щетка не распыляет воду	Резервуар для чистой воды не установлен надлежащим образом	Заново установить резервуар для чистой воды на место
Напольная щетка не распыляет воду	В резервуаре для чистой воды есть грязная вода, которая заблокировала водопровод	Помните, что резервуар для чистой воды нельзя наполнять грязной водой
Выход воздуха распыляет воду	Фильтрующая пластинка не просушилась после очистки	Просушить фильтрующую пластину после очистки
Выход воздуха распыляет воду	Грязная вода в резервуаре достигла до линии MAX	Очистить резервуар для грязной воды
Выход воздуха распыляет воду	В процессе использования машина сильно качается или с большой силой ударяется об стену	Очистить резервуар для грязной воды
Выход воздуха распыляет воду	Фильтрующая пластинка не установлена	Установить фильтрующую пластину
Выход воздуха распыляет воду	Поплавковый шарик не установлен	Установить поплавок шарик
Выход воздуха распыляет воду	При использовании фильтрующий элемент не просушился после очистки	Пред использованием просушить фильтрующий элемент

Примечание: Если вышеуказанное руководство по устранению неисправностей не дает решения, обратитесь в службу послепродажного обслуживания или к местным агентам за помощью.

Характеристики продукта

Технические параметры

Модель	HW8	HW8 Pro
Входное напряжение адаптера	100-240V ~ 50/60Hz	100-240V ~ 50/60Hz
Номинальное напряжение	28.8V \equiv	28.8V \equiv
Номинальная мощность	220W	300W
Емкость аккумулятора	2500mAh	3000mAh
Емкость резервуара для чистой воды	0.45L	0.45L
Емкость резервуара для грязной воды	0.35L	0.35L
Время зарядки	5h	5h

Электрическая схема

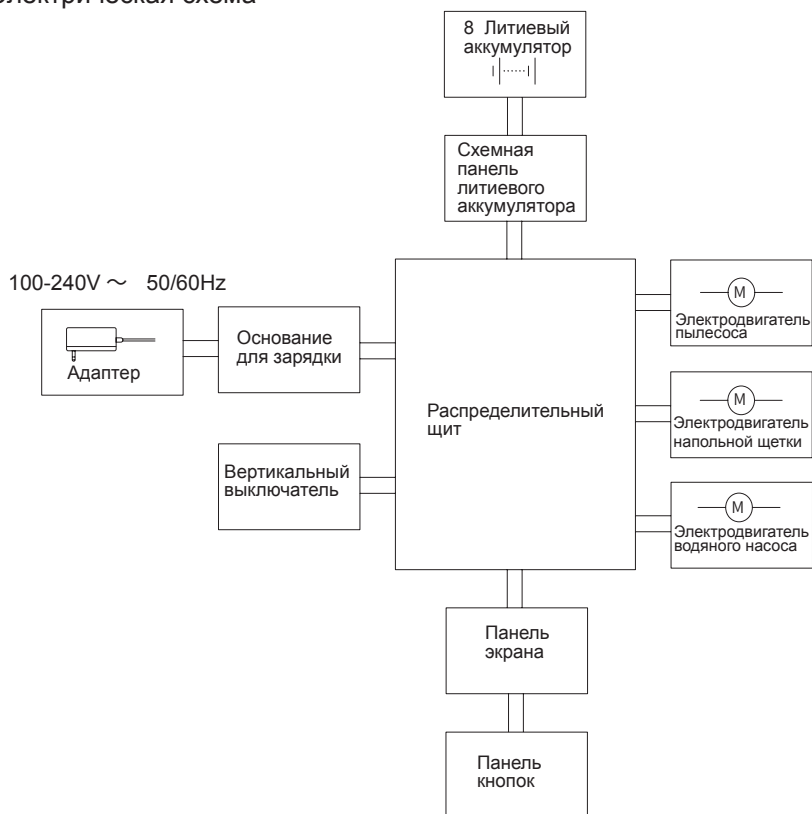

Информация изготовителя

Изготовитель	Электрическая акционерная компания Kingclean Лтд
Адрес	Китай, пров. Цзянсу, новый район Сучжоу, ул. Сяньян, № 1, 215009



Утилизация

С учетом охраны окружающей среды прибор, оснастка и упаковка должны подвергнуться подходящей переработке для повторного использования содержащегося в них сырья.



Отработанные приборы не должны выбрасываться совместно с бытовыми отходами!

Только для стран-членов ЕС:

В соответствии с Европейской директивой 2012/19/EU отслужившие приборы и в соответствии с Европейской директивой 2006/66/ЕС поврежденные либо отработанные аккумуляторные батареи /батарейки необходимо собирать отдельно и утилизировать без ущерба для окружающей среды.

Аккумуляторные батареи/батарейки:

Возможны изменения без предварительного уведомления.

Интегрированные аккумуляторные батареи разрешается извлекать для утилизации только квалифицированным персоналом. Вскрытие корпуса чревато повреждением или разрушением прибора.

Не выбрасывайте аккумуляторные батареи /батарейки в бытовой мусор, огонь или воду. Аккумуляторные батареи/батарейки следует собирать по возможности в разряженном состоянии для вторичной переработки или утилизации экологически безопасным образом.

Указание по поводу гарантии

Гарантия не предоставляется в случае естественного износа, использования в коммерческих целях, изменений первоначального состояния прибора, работ по очистке, при последствиях ненадлежащего обращения или повреждении покупателем или третьими лицами, повреждении, вызванном внешними обстоятельствами.

Nom de la pièce

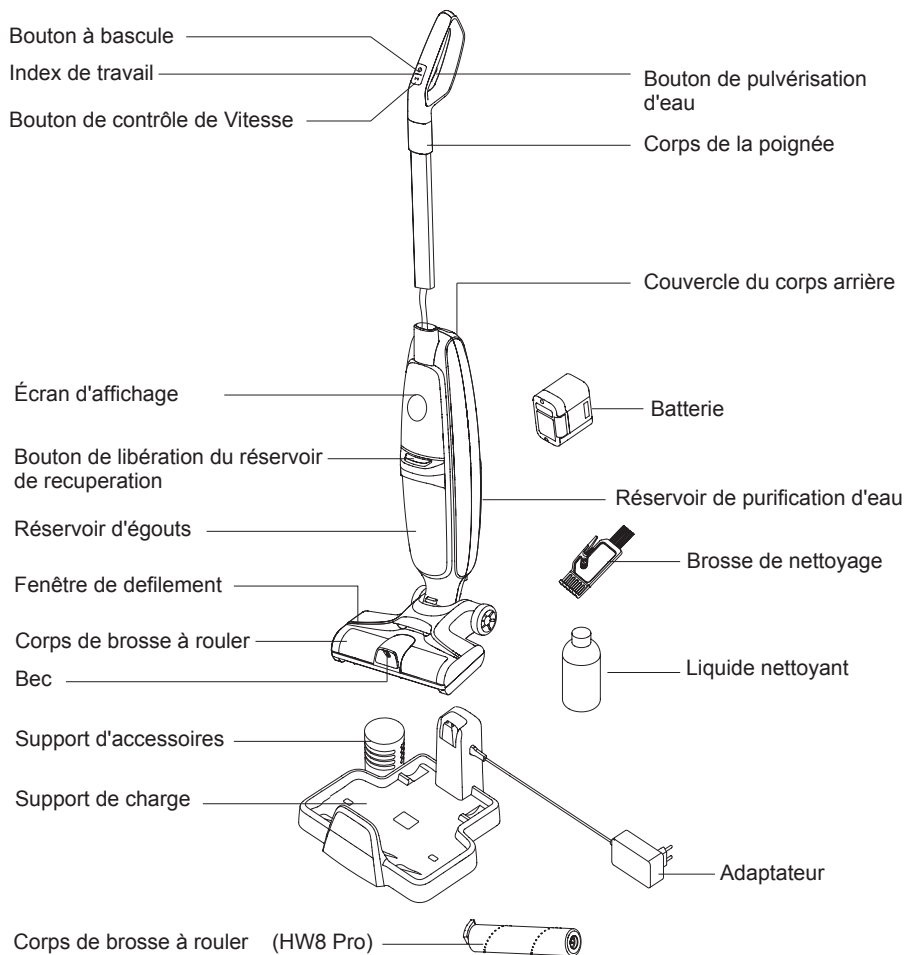

Liste de colisage

	Corps	Corps de la poignée	Support de charge	Adaptateur	Brosse de nettoyage
HW8	1	1	1	1	1
HW8 Pro	1	1	1	1	1
	Liquide nettoyant	Batterie	Corps de brosse à rouler	Mode d'emploi	/
HW8	1	1	/	1	/
HW8 Pro	1	1	1	1	/

Assemblage et démontage du produit

Remarque: veuillez couper l'alimentation pendant le processus de démontage et d'assemblage du produit.

Разборка и сборка ручки

Insérez la poignée dans le corps perpendiculairement à toute la direction de la machine. Après avoir entendu le « clic », assurez-vous que la poignée est serrée et non lâche. Si vous souhaitez retirer le corps de la poignée, vous devez appuyer sur le bouton de verrouillage du couvercle du corps arrière, ouvrir le couvercle du corps arrière, utiliser un outil dur tel qu'un tournevis pour aligner les trous comme indiqué sur la figure, puis le retirer. Traitement simultané. (Figure 1)

Remarques:

1. Veuillez ne pas faire glisser le fil à ressort pour déplacer la machine, afin de ne pas endommager le fil à ressort.
2. Lors de l'assemblage, le côté du tuyau métallique avec verrou doit faire face à l'arrière de la machine (Figure 1).

Installez la batterie

Retirez le couvercle du corps arrière, poussez la batterie dans le corps le long de la fente pour carte jusqu'à ce qu'il soit poussé jusqu'au bout, puis enclenchez les crochets sur les côtés gauche et droit du couvercle du corps arrière dans la fente pour carte du corps arrière, et Appuyez et maintenez le corps arrière. Le verrou du couvercle de la carrosserie est installé avec le couvercle arrière de la carrosserie, et après avoir entendu un « clic » net, il est assemblé en place. (Figure 2)

Choisissez et placez l'ensemble de la machine

Tenez d'abord la poignée pour soulever l'ensemble de la machine, puis placez la brosse de sol vers le bas, puis alignez la fente de chargement avec le module de broches dans le support de charge, et enfin placez toute la machine dans le chargeur. supporter; tenez la poignée, puis tirez l'ensemble de l'appareil directement hors de la station de chargement. (Figure 3)

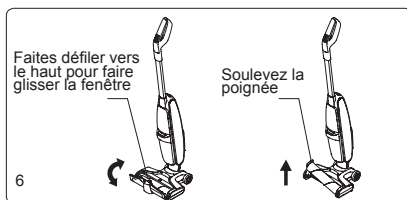
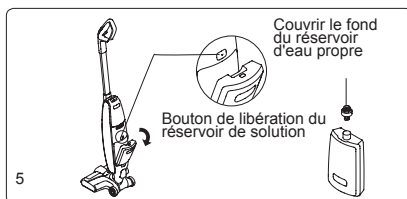
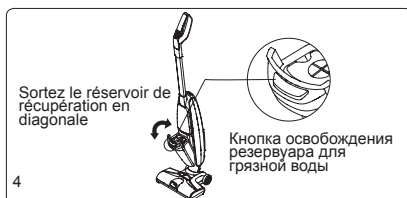
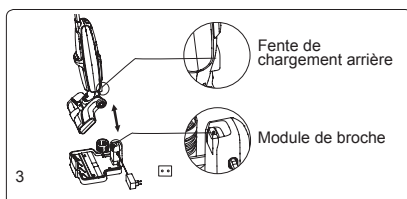
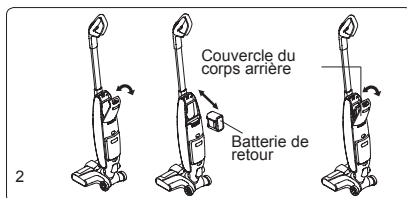
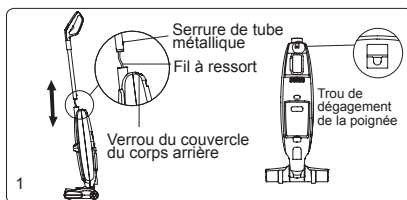

Démontage et montage du réservoir d'eaux usées

Pour retirer le réservoir de récupération, tenez le corps principal d'une main, saisissez la poignée du réservoir de récupération de l'autre main, appuyez sur le bouton de déverrouillage du réservoir de récupération, puis retirez le réservoir de récupération en diagonale. Pour installer le réservoir de récupération, insérez d'abord le fond du réservoir de récupération dans le corps de la vanne, puis appuyez sur le réservoir de récupération jusqu'à ce que vous entendiez un clic à l'intérieur du corps de la vanne, et l'installation est réussie. (Figure 4)

Démontage et montage du réservoir de purification d'eau

Pour retirer le réservoir d'eau propre, appuyez sur le bouton de déverrouillage du réservoir d'eau propre avec votre pouce, le réservoir d'eau propre sortira du corps arrière, puis retirez le réservoir d'eau propre; pour installer le réservoir d'eau propre, insérez d'abord l'écrou au bas du réservoir d'eau propre dans le corps arrière. Dans la sortie d'eau, appuyez sur le réservoir d'eau propre, puis entendez un «clic», l'installation est réussie. (Figure 5)

Démontage et installation de la fenêtre de la brosse à rouleaux et du corps de la brosse à rouleaux

1.Retirez la fenêtre roulante, placez d'abord votre doigt sur la position de la boucle de la fenêtre, puis poussez la fenêtre roulante vers le haut pour sortir la fenêtre roulante. Lors de l'installation de la fenêtre roulante, vous devez aligner les boucles aux deux extrémités de la fenêtre roulante avec la brosse pour sol. Alignez les deux extrémités de la fente pour carte, puis appuyez sur la fenêtre déroulante. Après avoir entendu un clic, l'installation est réussie.

2.Retirez / installez le corps de la brosse à rouleau: tirez l'extrémité gauche du couvercle d'extrémité de la brosse à rouleau avec votre doigt pour le retirer; lors de l'installation, pincez le couvercle d'extrémité de la brosse à rouleau avec votre main et insérez le côté gauche de la brosse à rouleau dans l'engrenage. Ensuite, placez-le dans la rainure et installez la brosse à rouleau en place. (Figure 6)

Utilisation du produit

Remarque: avant utilisation, veuillez vérifier si la machine à séchage rapide est électrifiée. S'il n'y a pas d'électricité, veuillez le charger à temps et l'utiliser après une charge complète.

Écran d'affichage

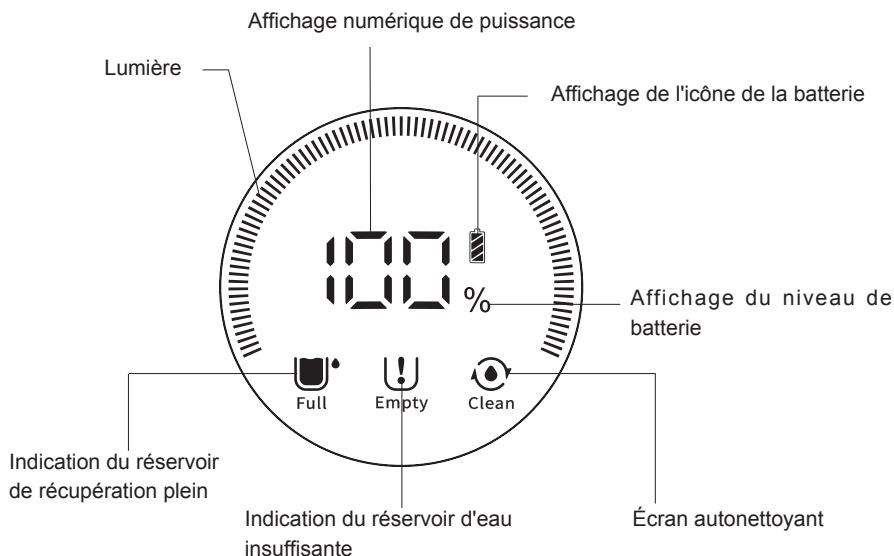

1. Barre lumineuse: lumière blanche brillante, montrant l'état de l'engrenage le plus grand/standard de toute la machine (le plus grand engrenage est plein d'un cercle / l'engrenage standard est plein d'un demi-tour).

HW8: La vitesse de roulis du plus grand engrenage et de l'engrenage standard est différente.

HW8 Pro: le fichier Max et le fichier standard ont une puissance d'aspiration différente

2. Affichage numérique de puissance et affichage du pourcentage de puissance: affichez le niveau de puissance en temps réel.

3. Affichage de l'icône de la batterie: voyant d'avertissement de la batterie (lorsque la puissance de la batterie dépasse 20%, le voyant blanc est toujours allumé; lorsque la puissance de la batterie est inférieure à 20%, le voyant rouge clignote pour rappeler la charge).

4. L'eau dans le réservoir d'eaux usées est pleine: lorsque les eaux usées dans le réservoir d'eaux usées atteignent le maximum, l'icône clignotera pour rappeler à l'utilisateur de retirer les eaux usées.

5. Indication de pénurie d'eau du réservoir d'eau propre; lorsque l'eau propre dans le réservoir d'eau propre est propre, l'icône clignote pour rappeler à l'utilisateur d'ajouter de l'eau propre.

6. Affichage de nettoyage automatique: lorsque la machine entière entre dans l'état de nettoyage automatique, l'icône clignote pour rappeler à l'utilisateur que la machine nettoie automatiquement.

Remplissez le réservoir d'eau propre

1. Cliquez sur le bouton de libération du réservoir d'eau propre pour retirer le réservoir d'eau propre.

2. Une fois le réservoir d'eau propre inversé, dévissez le bouchon dans le sens des aiguilles d'une montre et versez de l'eau propre (en dessous de 50 degrés) jusqu'à la ligne MAX maximale.

3. Serrez le couvercle du réservoir d'eau propre pour vous assurer qu'il est ferme et non desserré.

4. Installez le réservoir d'eau propre dans le corps de la vanne et l'installation est réussie après avoir entendu le «clik». (Figure 7)

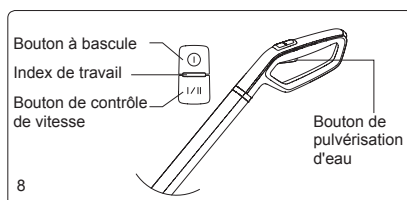
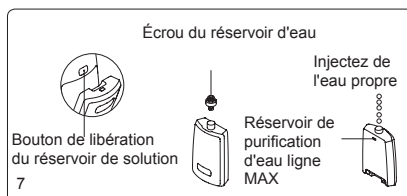

Travail de la machine entière

1. La clé de contact de la machine est située au-dessus de la poignée. Appuyez sur la touche de commutation à la main et la machine commence à fonctionner. Le voyant lumineux est vert. Vous pouvez basculer entre les rapports haut et bas en appuyant sur le bouton de commande de vitesse. Appuyez à nouveau sur le bouton de l'interrupteur et la machine entière cessera de fonctionner à ce moment.

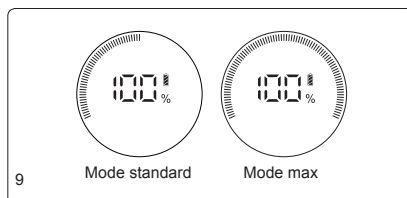

2. Appuyez sur le bouton de pulvérisation d'eau et maintenez-le enfoncé pour pulvériser un jet d'eau en forme d'éventail à partir de l'avant de la brosse à plancher. Arrêtez d'appuyer pour arrêter de pulvériser de l'eau. (Figure 8)

Remarque:

1. Pendant l'utilisation, le corps de la brosse à rouleau tournera normalement, et lorsque la machine est à la verticale, la brosse à rouleau s'arrêtera pour fournir une protection.

2. Lorsque la pollution de l'environnement est grave ou que la tache d'eau est élevée, il est recommandé d'utiliser un travail haut de gamme. (Figure 9)

3. Lorsque le réservoir de stockage d'eau est plein, le voyant de fonctionnement clignote en vert, et l'indicateur de réservoir de stockage d'eau plein sur l'écran d'affichage clignote pour indiquer l'alarme d'eau pleine, et le moteur principal et le moteur de la brosse à rouleau cessent immédiatement de fonctionner.

4. Après avoir utilisé la machine, placez-la verticalement sur la base de chargement.

5. Lorsque le réservoir d'eau propre manque d'eau, appuyez sur le bouton de pulvérisation d'eau, la buse avant ne pulvérise pas d'eau propre et l'indicateur de manque d'eau du réservoir d'eau propre clignote sur l'écran pour rappeler à l'utilisateur d'ajouter de l'eau.

6. N'absorber pas le liquide mousseux de ce produit et ne pas mettre de nettoyeurs à forte mousse dans de l'eau propre pour utilisation.

Chargement de toute la machine

Placez toute la machine dans le berceau de chargement, connectez une extrémité de l'adaptateur au berceau de chargement et l'autre extrémité à la prise de courant (lors du chargement, l'indicateur sur la poignée deviendra rouge, le pourcentage de batterie sera affiché sur l'écran, et la courroie de l'indicateur tournera d'un cercle; la poignée est complètement chargée. L'indicateur de fonctionnement s'allume en vert, l'écran affiche 100% de puissance et un cercle de lumières blanches est toujours allumé). Lors de la charge, l'ensemble de l'appareil doit être placé sur le support de charge, près du coin pour éviter les trébuchements et autres blessures.

Remarque:

1. Après avoir acheté le produit, si vous ne l'utilisez pas pendant une longue période, veuillez utiliser l'adaptateur du produit pour charger la batterie une fois tous les trois mois, afin de ne pas affecter la durée de vie de la batterie.
2. Veuillez ne pas brancher le chargeur dans la prise pendant une longue période pour empêcher les enfants de toucher accidentellement le chargeur et d'autres dangers.
3. Lors de la première utilisation, la batterie de l'autolaveuse peut ne pas être pleine. Veuillez charger complètement la batterie et décharger complètement la batterie avant la deuxième charge pour prolonger la durée de vie de la batterie.
4. Lors de l'utilisation de l'autolaveuse pour les 3 premières fois, il est recommandé de la charger pendant 12 heures à chaque fois. Après avoir été complètement chargée trois fois, l'épateur peut être chargé et utilisé selon le temps de charge normal.

Fonction d'auto-nettoyage de la brosse roulante

Avant d'effectuer l'auto-nettoyage, veuillez vider les eaux usées dans le réservoir d'eaux usées, puis placez la machine sur le support de charge, branchez le chargeur dans la prise et conservez au moins la moitié du volume d'eau dans le réservoir d'eau propre, puis appuyez et maintenez enfoncé Appuyez sur le bouton de commande de vitesse pendant 3 secondes, l'ensemble de la machine entre en mode d'auto-nettoyage, l'icône d'auto-nettoyage sur l'écran clignote, la buse avant pulvérise de l'eau en continu pendant 5 secondes, puis la brosse à rouleau fonctionne en continu pendant 10 secondes pour l'auto-nettoyage. faire le ménage. Enfin, l'ensemble de la machine fonctionne en continu pendant 30 secondes pour aspirer les eaux usées dans le réservoir d'eaux usées. Les étapes ci-dessus s'exécutent pendant trois cycles consécutifs. Une fois l'autonettoyage terminé, la machine entre en état de charge. (Figure 10)

Remarque:

Avant d'utiliser la fonction d'autonettoyage et après l'autonettoyage, les eaux usées du réservoir de récupération doivent être nettoyées.

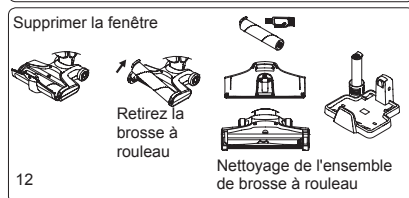
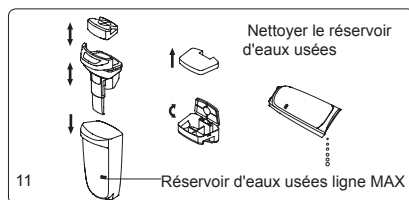
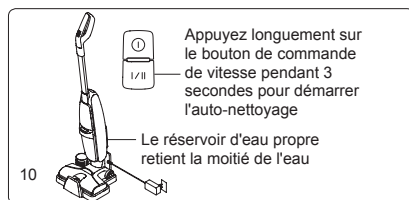

Nettoyage et entretien

Nettoyage du réservoir d'eaux usées

Lorsque le réservoir d'eaux usées est plein d'eaux usées, la boule flottante qui détecte le niveau d'eau commence à fonctionner. À ce moment, l'indicateur de la machine est toujours allumé. L'indicateur d'eau pleine sur l'écran continue de clignoter et la machine entière cesse de fonctionner, rappelant à l'utilisateur de nettoyer le réservoir d'eaux usées dès que possible. Après avoir arrêté le travail, retirez le couvercle supérieur du réservoir de récupération à la main, versez l'eau sale et la saleté dans le réservoir de récupération, rincez le réservoir de récupération, le cadre de support, la boule flottante, le cadre du filtre, l'éponge de filtre et séchez après le lavage avec l'eau. Séchez les pièces ci-dessus, puis placez-les dans le réservoir de récupération, puis placez le réservoir de récupération dans la machine complète pour une utilisation continue. (Figure 11)

Nettoyage de l'ensemble brosse de sol

Bouclez d'abord la boucle de la fenêtre avec vos doigts pour la casser vers le haut, retirez l'assemblage de la fenêtre, tirez la poignée gauche de la brosse à rouleau pour retirer la brosse à rouleau, puis essuyez la zone vierge de la brosse à rouleau avec un chiffon sec et coupez les parties emmêlées. Brossez les cheveux sur la brosse à rouleau, coupez la fenêtre et la brosse à rouleau et rincez le corps à l'eau claire. Après le lavage, assemblez la brosse à rouleau et la fenêtre en place. (Figure 12)

Remarques:

Si vous ne continuez pas à l'utiliser, veuillez mettre le réservoir d'eaux usées séchées, le couvercle supérieur du réservoir d'eaux usées, l'éponge de filtre, le cadre de filtre, le corps de la brosse à rouleau, les fenêtres et toute la machine dans toute la machine pour l'empêcher de tomber désactivé. Été mouillé. L'environnement fait croître les bactéries et produit des odeurs désagréables, comme la puanteur.

Maintenance et stockage quotidiens

1. Après chaque utilisation, il est recommandé de nettoyer la boîte de collecte, l'élément filtrant, le corps de la brosse à rouleau et la fenêtre de la brosse à rouleau. Si les eaux usées dans le réservoir de récupération atteignent la ligne maximale pendant l'utilisation, il est recommandé de la nettoyer immédiatement, sinon elle ne peut pas être utilisée normalement; après que le temps d'utilisation cumulé de l'élément filtrant ait atteint 30 à 50 heures (selon l'utilisation de l'élément filtrant), veuillez remplacer l'élément filtrant pour éviter d'affecter l'ensemble des performances de la machine. Les filtres peuvent être achetés auprès d'agents locaux.

2. Après avoir utilisé le produit, placez l'épurateur sur le support de charge pour vous assurer que le produit peut se tenir debout de manière fiable et réduire le contact et l'inclinaison accidentels.

3. Lorsque vous emballez et rangez la machine, s'il est nécessaire de démonter la batterie, retirez le couvercle arrière, tenez la batterie et tirez pour la retirer. (Figure 13)

4. Lorsque vous n'utilisez pas la machine pendant une longue période, veuillez la placer dans un endroit frais et sec, et ne la placez pas à la lumière directe du soleil ou dans un environnement humide.

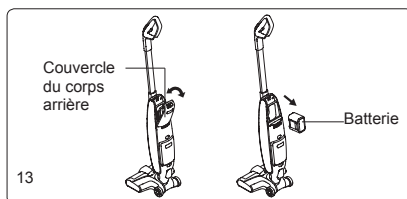

Consignes de sécurité importantes

Avant d'utiliser ce produit, veuillez lire ce manuel ainsi que toutes les instructions et avertissements sur le produit. Le non-respect des avertissements et des instructions peut entraîner un choc électrique, un incendie ou des blessures.

Lorsque vous utilisez des appareils électriques, vous devez toujours suivre les précautions de base pour réduire les risques d'incendie, d'électrocution et de blessures.

Avertissement

1. Ce produit est destiné à un usage domestique uniquement.
2. Avant de connecter le produit à l'alimentation électrique, assurez-vous de vérifier si la tension locale correspond à la tension indiquée sur l'adaptateur secteur.
3. Assurez-vous de vérifier le produit avant utilisation. Si le produit ou l'adaptateur est endommagé, arrêtez de l'utiliser.
4. Veuillez l'utiliser strictement conformément à la méthode décrite dans ce manuel.
5. Ce produit ne peut pas être utilisé par des enfants, des personnes ayant une déficience physique, sensorielle ou intellectuelle, ou des personnes sans expérience et connaissances pertinentes.
6. N'utilisez pas ce produit comme un jouet. Veuillez garder ce produit hors de portée des enfants, veuillez prendre soin des enfants, assurez-vous qu'ils ne joueront pas avec ce produit en tant que jouet.
7. Ne touchez pas la fiche avec les mains mouillées.
8. Lorsque vous nettoyez les escaliers, soyez très prudent pour éviter de tomber.
9. Si les câbles, fiches, batteries ou pièces conductrices sont endommagés, veuillez ne pas utiliser, démonter ou remplacer des pièces par vous-même. Votre propre démontage et remplacement des pièces peut provoquer un choc électrique ou un incendie. Jimmy n'est pas responsable de cela. Une fois endommagé, il doit être réparé ou remplacé par Jimmy, l'agent de Jimmy ou une personne possédant les qualifications appropriées désignée par Jimmy pour éviter tout danger.
10. Veuillez utiliser le chargeur spécifié par Jimmy pour charger le produit.
11. Veuillez vous assurer d'utiliser la batterie spécifiée par Jimmy: d'autres types de batteries peuvent se rompre, provoquant des blessures corporelles ou des dommages au produit.
12. Si le produit n'est pas utilisé conformément aux instructions, est gravement touché, tombe d'une hauteur, est endommagé ou tombe dans l'eau, veuillez ne pas utiliser le produit et veuillez contacter Jimmy ou l'agent Jimmy.
13. N'utilisez que des pièces de rechange et des pièces spécifiées par Jimmy.

14. Ne tirez pas et ne forcez pas le câble. Éloignez les câbles des surfaces chauffées. Ne laissez pas le câble à l'endroit où la porte est fermée tirée sur des bords ou des coins tranchants. Le câble doit être éloigné de la zone active. N'utilisez pas ce produit contre le câble.
15. Veuillez retirer la fiche lorsqu'elle n'est pas utilisée ou avant la maintenance.
16. Ne faites pas glisser le câble, ne transportez pas le produit avec le câble et n'utilisez pas le câble comme poignée.
17. Ce produit est un appareil électrique rechargeable, veuillez ne pas laisser la machine fonctionner seule sans surveillance.
18. Lors du nettoyage, de la réparation ou de la non utilisation de la machine pendant une longue période, le bloc-batterie doit être retiré du boîtier de batterie.
19. Évitez à proximité d'un équipement de chauffage ou d'une exposition à long terme au soleil pour éviter que la coque ne se déforme en raison de la température élevée.
20. Ne placez pas d'obstacles à l'entrée et à la sortie d'air de la machine pour éviter la surchauffe de la machine.
21. Le corps et la brosse à plancher sont sous tension et ne peuvent pas être nettoyés par immersion dans l'eau.
22. Ne nettoyez pas et ne retirez pas le couvercle de la brosse à rouleau ou le corps de la brosse à rouleau lorsque la machine est allumée ou en marche, afin d'éviter des blessures.
23. Veuillez ne pas utiliser la machine pour absorber le charbon de bois brûlant, les mégots de cigarettes et autres objets générateurs de chaleur.
24. N'utilisez pas ce produit pour ramasser des objets pointus tels que du verre brisé.
25. N'utilisez pas la machine pour absorber des substances ultra-fines telles que la chaux, le ciment, la poudre de carbone, la poudre de gypse, la farine, etc.
26. Veuillez ne pas utiliser la machine pour absorber des liquides corrosifs, tels que du liquide de nettoyage acide-base, de la lessive en poudre, etc.
27. Veuillez ne pas utiliser la machine pour absorber de l'essence, de l'alcool, du parfum, de la peinture et d'autres matières inflammables et explosives.
28. Ne démontez et n'assemblez pas la machine fermée vous-même et n'essayez pas de modifier les performances de l'ensemble de la machine. Vous devez vous faire aider par le fabricant, son service de maintenance ou des professionnels de services similaires, sinon cela entraînera un danger.
29. Si vous n'utilisez pas ce produit pendant une longue période, vous devez mettre l'appareil hors tension et débrancher la base de chargement.
30. Les paramètres techniques reflétés dans les instructions du produit sont obtenus par Jimmy

Labs ou une société de test tierce désignée, et le droit d'interprétation finale appartient à notre société.

À propos de l'utilisation du produit

1. Ce produit convient aux sols durs dans les environnements intérieurs, y compris les sols cirés, les sols en caoutchouc, les sols carrelés, les sols en bois sans soudure et les sols en bois massif. Si vous utilisez ce produit sur un sol inégal, les meilleurs résultats peuvent ne pas être obtenus.
2. Si le réservoir de récupération et le réservoir d'eau propre ne sont pas installés conformément aux instructions correctes, veuillez les ouvrir et les utiliser.
3. Ne secouez pas de haut en bas ou ne heurtez pas violemment la machine pour empêcher les eaux usées de s'écouler dans le moteur. Lorsque la machine est démarrée, ne soulevez pas et ne portez pas la machine de haut en bas, et ne l'inclinez pas d'un côté ou ne la posez pas à plat sur le sol pour empêcher les eaux usées de s'écouler dans le moteur.
4. Ne faites pas fonctionner la machine pendant une longue période lorsque l'entrée d'air est bloquée par le flotteur, afin d'éviter tout dommage.
5. Après avoir utilisé la machine, veuillez nettoyer les parties sales du réservoir d'eaux usées, de la buse d'aspiration et du conduit d'air à temps, et stockez-les dans un endroit aéré et sec. Les endroits humides affecteront l'isolation et la durée de vie des appareils électriques.

À propos du liquide de nettoyage

1. Si une grande quantité de liquide de nettoyage pénètre dans le moteur, cela entraînera un danger.
2. Suivez les instructions (le rapport solution / eau est de 1:50) pour préparer la solution. Il est recommandé d'utiliser le liquide de nettoyage de notre entreprise et de ne pas utiliser de liquides de nettoyage contenant des acides, des solutions alcalines ou des substances nocives pour l'environnement.
3. Empêchez les enfants d'entrer en contact avec le liquide de nettoyage. Si le liquide de nettoyage entre accidentellement dans les yeux, rincez-les soigneusement à l'eau claire à temps. En cas d'ingestion accidentelle, consultez immédiatement un médecin.
4. Lorsqu'il s'agit d'eaux usées et de liquide de nettoyage, il doit être traité conformément aux exigences locales en matière de protection de l'environnement.

À propos des piles jetées

1. La batterie assemblée dans le produit contient des matériaux nocifs pour l'environnement. Avant de le jeter, la batterie doit être retirée de la machine.
2. Lorsque vous retirez la batterie, le produit s'éteint et la fiche du chargeur ne sera pas débranchée.
3. Veuillez éliminer en toute sécurité et correctement le bloc-batterie mis au rebut, ne le jetez pas dans le feu, l'eau ou le sol.
4. Si la pile usagée fuit et contamine la peau ou les vêtements, veuillez la jeter avec de l'eau propre et consulter un médecin à temps.

Dépannage

Veillez vérifier les points suivants avant de contacter le service après-vente.

Mauvais fonctionnement	Raison possible	Solution
La machine ne fonctionne pas	Batterie déchargée ou faible	Charge et utilisation à temps
La machine ne fonctionne pas	Bouton de commutation non enfoncé	Appuyez sur le bouton interrupteur
La machine ne fonctionne pas	Corps de brosse enchevêtré sévère	Nettoyez la brosse à rouleau à temps
La machine ne fonctionne pas	Les eaux usées dans le réservoir d'eaux usées atteignent la ligne MAX	Nettoyer le réservoir d'eaux usées
La machine ne fonctionne pas	Appuyez et maintenez le bouton de pulvérisation et le bouton de commande / commande de vitesse en même temps	Relâchez le bouton de pulvérisation d'eau, appuyez généralement simplement sur le bouton de commande de commutateur / vitesse
La machine ne fonctionne pas	Appuyez sur le bouton de l'interrupteur lorsque vous vous tenez debout	Inclinez toute la machine et faites rouler la brosse pour travailler
La puissance d'aspiration devient plus petite	Les eaux usées dans le réservoir d'eaux usées atteignent la ligne MAX	Nettoyer le réservoir d'eaux usées
La puissance d'aspiration devient plus petite	Les fenêtres roulantes et les réservoirs de récupération ne sont pas installés en place	Réinstallez la fenêtre de la brosse à rouleau et le bac de recyclage
La puissance d'aspiration devient plus petite	Brosse corps emmêlé avec les cheveux	Nettoyage du corps principal de la brosse à rouleau
La puissance d'aspiration devient plus petite	Filtre sale	Nettoyez ou remplacez le filtre
La puissance d'aspiration devient plus petite	Batterie faible	Utiliser après la charge à temps
Le son de toute la machine est anormal	Aspiration bloquée	Nettoyez les objets étrangers dans la buse
Le son de toute la machine est anormal	Les eaux usées dans le réservoir d'eaux usées atteignent la ligne MAX	Nettoyer le réservoir d'eaux usées

Pas d'eau au sol	Manque d'eau dans le réservoir d'eau propre	Ajouter de l'eau dans le réservoir d'eau propre
Pas d'eau au sol	N'a pas maintenu le bouton de pulvérisation enfoncé	Appuyez sur l'interrupteur d'arrosage
Pas d'eau au sol	Le réservoir d'eau propre n'est pas installé en place	Réinstaller le réservoir d'eau propre en place
Pas d'eau au sol	Le réservoir d'eau propre est plein d'eaux usées, bloquant la voie navigable	N'oubliez pas que le réservoir d'eau propre ne peut pas être rempli d'eaux usées
Jet d'eau à la sortie d'air	Le filtre n'est pas sec après le nettoyage	Après le nettoyage, le filtre doit être séché avant utilisation
Jet d'eau à la sortie d'air	Les eaux usées dans le réservoir d'eaux usées atteignent la ligne MAX	Nettoyer le réservoir d'eaux usées
Jet d'eau à la sortie d'air	Pendant l'utilisation, la machine secoue ou heurte violemment le mur	Nettoyer le réservoir d'eaux usées
Jet d'eau à la sortie d'air	Aucun filtre installé	Installer le filtre
Jet d'eau à la sortie d'air	Pas de flotteur	Flotteur d'installation
Jet d'eau à la sortie d'air	Une fois le filtre nettoyé, il peut être utilisé sans séchage	Sécher le filtre après le nettoyage

Remarque: si le guide de dépannage ci-dessus ne fournit pas de solution, veuillez contacter le service après-vente ou votre agent local.

Spécification de produit

Paramètres techniques

Número de modèle	HW8	HW8 Pro
Entrée adaptateur	100-240V ~ 50/60Hz	100-240V ~ 50/60Hz
Tension nominale	28.8V \equiv	28.8V \equiv
Puissance nominale	220W	300W
Capacité de la batterie	2500mAh	3000mAh
Volume du réservoir d'eau propre	0.45L	0.45L
Volume du réservoir d'eaux usées	0.35L	0.35L
Temps de charge	5h	5h

Schéma du circuit

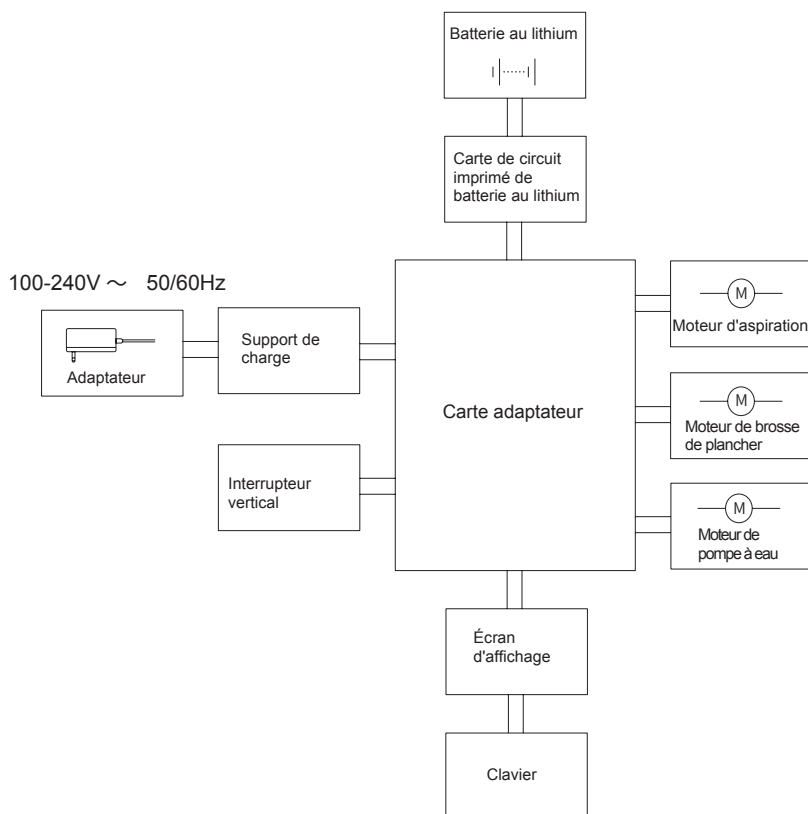

Informations du fabricant

Fabricant	Kingclean Electric Co., Ltd
Adresse	No.1 rue Xiangyang, nouveau district de Suzhou, province du Jiangsu 215009, Chine



Disposition

Pour un recyclage respectueux de l'environnement, les machines, les accessoires et les emballages doivent être classés.



Ne pas jeter la machine dans les ordures ménagères!

Uniquement pour les pays de la CE

Selon la directive européenne 2012/19 / EU et conformément à la directive européenne 2006/66 / CE, les blocs / batteries défectueux ou usés, les machines qui ne sont plus utilisables doivent être collectées séparément et éliminées dans le respect de l'environnement.

Batteries

Les piles intégrées ne peuvent être retirées pour élimination que par du personnel qualifié. Ouvrir la coque du boîtier peut endommager ou détruire la machine.

Ne pas jeter les batteries dans les déchets ménagers, ni dans le feu ni l'eau. Les piles / batteries doivent être déchargées, collectées, recyclées ou éliminées dans le respect de l'environnement s'il est possible.

Sujet à changement sans préavis.

Informations de garantie

Ce produit bénéficie d'une garantie de deux ans la date d'achat

La garantie l'usure normale exclus l'utilisation commerciale, les modifications apportées à l'appareil acheté, les activités de nettoyage, les conséquences d'un usage impropre ou de dommages causés par l'acheteur ou un tiers, les dommages pouvant être imputés à des circonstances extérieures.

Products Installation

Nombre de la pieza

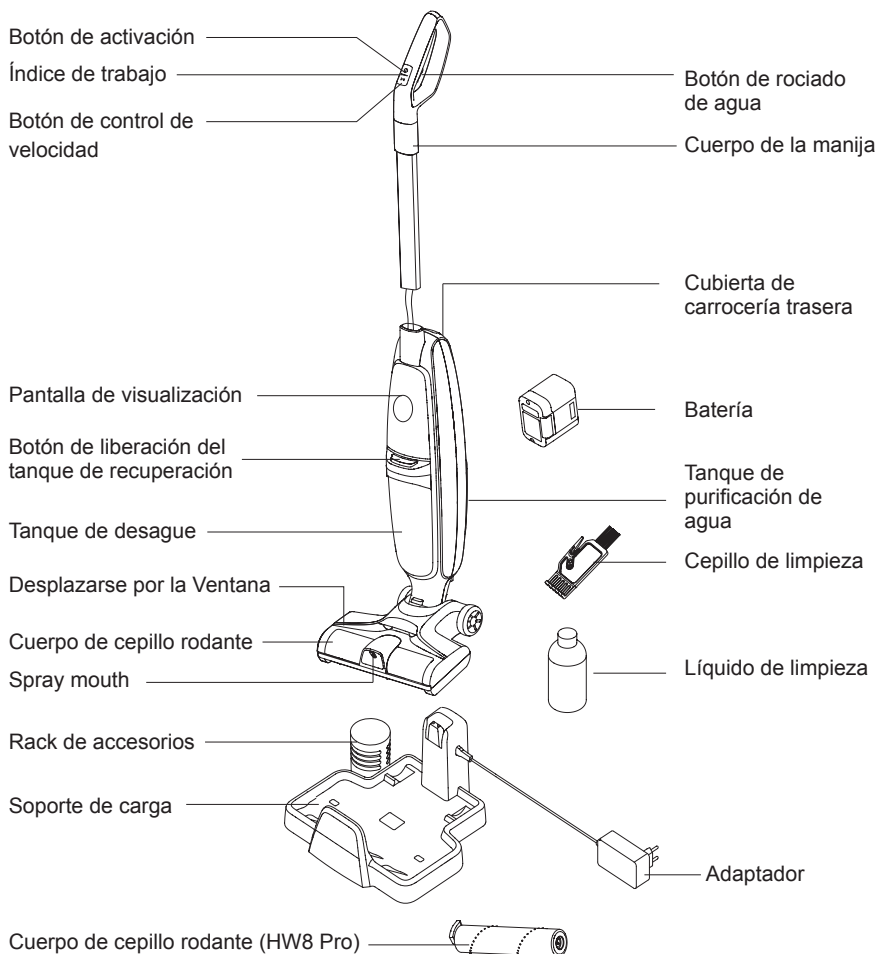

Lista de empaque

	Cuerpo	Cuerpo de la manija	Soporte de carga	Adaptador	Cepillo de limpieza	Líquido de limpieza	Paquete de baterías	Cuerpo de cepillo rodante	Instrucciones de uso
HW8	1	1	1	1	1	1	1	/	1
HW8 Pro	1	1	1	1	1	1	1	1	1

Montaje y desmontaje del producto

Nota: corte la fuente de alimentación durante el proceso de desmontaje y montaje del producto.

Desmontaje del cuerpo

Inserte el mango en el cuerpo perpendicular a toda la dirección de la máquina. Después de escuchar el sonido de "clic", asegúrese de que el mango esté apretado y no suelto. Si desea quitar el cuerpo del mango, debe presionar el botón de bloqueo de la cubierta del cuerpo trasero, abrir la cubierta del cuerpo trasero, usar una herramienta dura como un destornillador para alinear los orificios como se muestra en la figura y luego sacarlo. Procesamiento simultáneo. (Figura 1)

Notas:

1. No arrastre el cable de resorte para mover la máquina, para no dañar el cable de resorte.
2. Al ensamblar, el lado del tubo de metal con bloqueo debe mirar hacia la parte posterior de la máquina. (Figura 1)

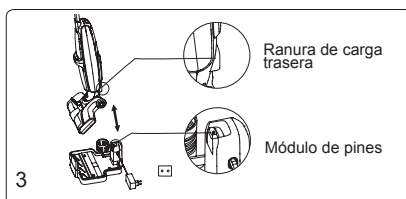
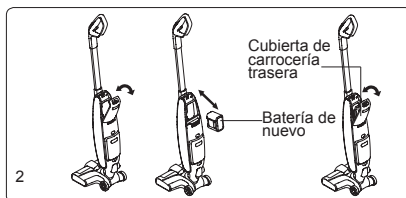
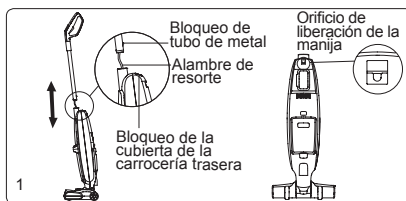

Instale la batería

Retire la cubierta del cuerpo trasero, empuje el paquete de baterías hacia el cuerpo a lo largo de la ranura de la tarjeta hasta que se empuje hasta el final, luego coloque los ganchos en los lados izquierdo y derecho de la cubierta del cuerpo trasero en la ranura para tarjeta del cuerpo trasero, y Mantenga presionado el cuerpo trasero. La cerradura de la cubierta de la carrocería se instala con la cubierta trasera de la carrocería y, después de escuchar un sonido nítido de "clic", se ensambla en su lugar. (Figura 2)

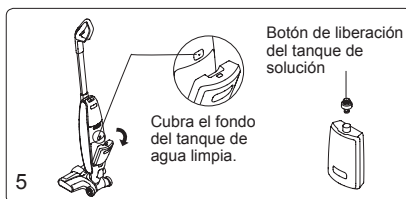
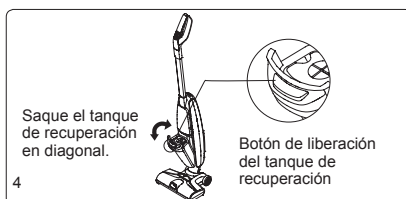

Elija y coloque toda la máquina

Primero sostenga el mango para levantar toda la máquina, luego coloque el cepillo para piso en la parte inferior, luego alinee la ranura de carga con la cola de toda la máquina e inserte el módulo de clavija en el soporte de carga, y finalmente coloque toda la máquina en la carga estar; Sostenga el mango y luego saque todo el dispositivo directamente de la base de carga. (Figura 3)

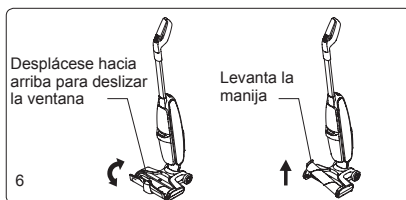

Desmontaje y montaje de tanque de aguas residuales

Para quitar el tanque de recuperación, sostenga el cuerpo principal con una mano, agarre el asa del tanque de recuperación con la otra mano, presione el botón de liberación del tanque de recuperación y luego saque el tanque de recuperación en diagonal. Para instalar el tanque de recuperación, primero inserte la parte inferior del tanque de recuperación en el cuerpo de la válvula y luego presione el tanque de recuperación hasta que escuche un clic dentro del cuerpo de la válvula y la instalación sea exitosa. (Figura 4)

Desmontaje y montaje de tanque depurador de agua

Para quitar el tanque de agua limpia, presione el botón de liberación del tanque de agua limpia con el pulgar, el tanque de agua limpia saldrá por la parte trasera y luego extraiga el tanque de agua limpia; Para instalar el tanque de agua limpia, primero inserte la tuerca en la parte inferior del tanque de agua limpia en el cuerpo trasero. En la salida de agua, presione el tanque de agua limpia y luego escuche un sonido de "clic", la instalación es exitosa. (Figura 5)

Desmontaje e instalación de la ventana del cepillo giratorio y el cuerpo del cepillo giratorio

1. Quite la ventana enrollable, primero coloque su dedo en la posición de la hebilla de la ventana y luego empuje la ventana enrollable hacia arriba para sacar la ventana enrollable. Al instalar la ventana rodante, debe alinear las hebillas en ambos extremos de la ventana rodante con el cepillo para pisos. Alinee los dos extremos de la ranura para tarjetas y luego presione la ventana rodante. Después de escuchar un sonido de clic, la instalación es exitosa.

2. Retire / instale el cuerpo del cepillo giratorio: tire hacia arriba del extremo izquierdo de la cubierta del extremo del cepillo giratorio con el dedo para quitarlo; Al instalar, pellizque la cubierta del extremo del cepillo giratorio con la mano e inserte el lado izquierdo del cepillo giratorio en el engranaje. Luego colóquelo en la ranura e instale el cepillo giratorio en su lugar. (Figura 6)

Uso del producto

Nota: Antes de usar, verifique si la máquina de secado rápido está electricada. Si no hay electricidad, cárguelo a tiempo y úselo después de que esté completamente cargado.

Pantalla de visualización

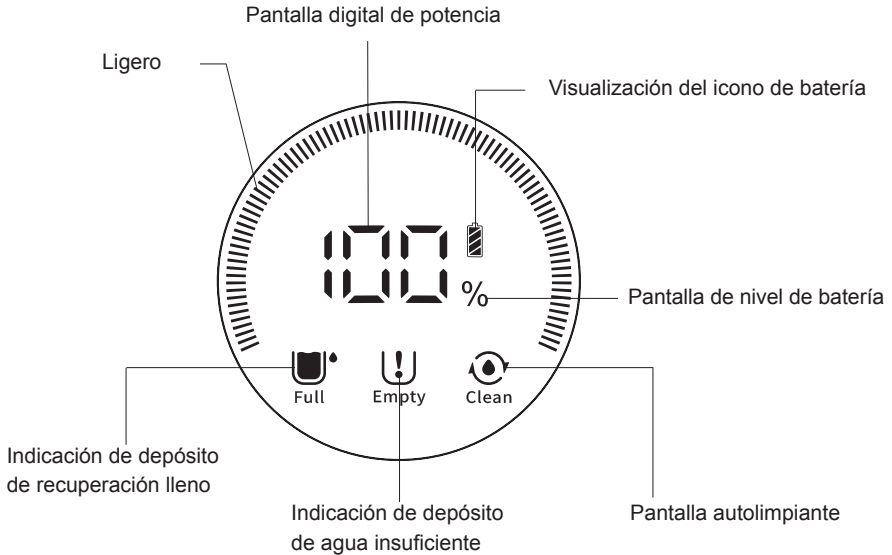

1. Barra de luz: luz blanca brillante, que muestra el estado del engranaje más grande / estándar de toda la máquina (el engranaje más grande está lleno de un círculo / el engranaje estándar está lleno de media vuelta).

HW8: La velocidad de balanceo del engranaje más grande y el engranaje estándar son diferentes.

HW8 Pro: la lima Max y la lima estándar tienen diferente potencia de succión.

2. Pantalla digital de potencia y pantalla de porcentaje de potencia: muestra el nivel de potencia en tiempo real.

3. Pantalla del icono de la batería: luz de advertencia de la batería (cuando la carga de la batería supera el 20%, la luz blanca está siempre encendida; cuando la carga de la batería es inferior al 20%, la luz roja parpadea para recordar la carga).

4. El agua en el tanque de aguas residuales está lleno: Cuando las aguas residuales en el tanque de aguas residuales alcanzan el máximo, el icono parpadeará para recordarle al usuario que debe eliminar las aguas residuales.

5. Indicación de escasez de agua del tanque de agua limpia; cuando el agua limpia en el tanque

de agua limpia está limpia, el ícono parpadea para recordarle al usuario que agregue agua limpia.

6. Pantalla de limpieza automática: cuando toda la máquina entra en el estado de limpieza automática, el icono parpadea para recordar al usuario que la máquina está limpiando automáticamente.

Llene el tanque de agua limpia

1. Haga clic en el botón de liberación del tanque de agua limpia para quitar el tanque de agua limpia.
2. Después de invertir el tanque de agua limpia, desenrosque la tapa en el sentido de las agujas del reloj y vierta agua limpia (por debajo de 50 grados) en la línea MAX.
3. Apriete la tapa del tanque de agua limpia para asegurarse de que esté firme y no suelta.
4. Instale el tanque de agua limpia en el cuerpo de la válvula y la instalación será exitosa después de escuchar el sonido de "clic".

(Figura 7)

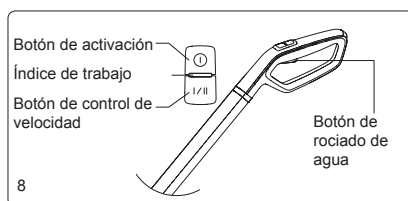
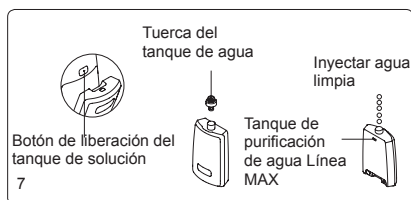

Todo el trabajo de la máquina

1. La llave del interruptor de la máquina se encuentra sobre el mango. Presione la tecla del interruptor con la mano y la máquina comienza a funcionar. La luz indicadora es verde. Puede cambiar entre velocidades altas y bajas presionando el botón de control de velocidad. Presione el botón del interruptor nuevamente y toda la máquina dejará de funcionar en este momento.

2. Mantenga presionado el botón de rociado de agua para rociar un chorro de agua en forma de abanico desde la parte frontal del cepillo para pisos. Deje de presionar para dejar de rociar agua. (Figura 8)

Nota:

1. Durante el uso, el cuerpo del cepillo giratorio girará normalmente y, cuando la máquina esté en posición vertical, el cepillo giratorio se detendrá para brindar protección.
2. Cuando la contaminación ambiental es grave o la mancha de agua es alta, se recomienda utilizar trabajos de alta calidad. (Figura 9)
3. Cuando el tanque de almacenamiento de agua esté lleno, la luz indicadora de funcionamiento parpadeará en verde y el indicador de tanque de almacenamiento de agua lleno en la pantalla parpadeará para indicar la alarma de agua llena, y el motor principal y el motor del cepillo giratorio dejarán de funcionar inmediatamente.
4. Después de usar la máquina, colóquela verticalmente sobre la base de carga.
5. Cuando el tanque de agua limpia tenga poca agua, presione el botón de rociado de agua, la boquilla frontal no rocía agua limpia y el indicador de escasez de agua del tanque de agua limpia parpadea en la pantalla para recordarle al usuario que agregue agua.
6. No absorba el líquido espumoso de este producto y no ponga limpiadores de alta espuma en agua limpia para su uso.

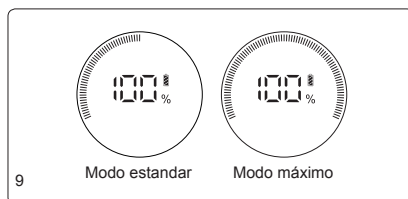

Carga de toda la máquina

Coloque toda la máquina en la base de carga, conecte un extremo del adaptador a la base de carga y el otro extremo a la toma de corriente (durante la carga, el indicador del mango se volverá rojo, el porcentaje de batería se mostrará en la pantalla, y la correa del indicador girará un círculo, el mango está completamente cargado. El indicador de trabajo se ilumina en verde, la pantalla muestra el 100% de potencia y un círculo de luces blancas está siempre encendido). Al cargar, todo el dispositivo debe colocarse en el soporte de carga, cerca de la esquina para evitar tropiezos y otras lesiones.

Nota:

1. Después de comprar el producto, si no lo usa durante mucho tiempo, use el adaptador del producto para cargar la batería una vez cada tres meses, para no afectar la vida útil de la batería.
2. No enchufe el cargador en la toma de corriente durante mucho tiempo para evitar que los niños toquen accidentalmente el cargador y otros peligros.
3. Cuando se usa por primera vez, es posible que la batería de la fregadora no esté llena. Cargue completamente la batería y descargue completamente el paquete de baterías antes de la segunda carga para prolongar la vida útil de la batería.
4. Cuando utilice la fregadora las primeras 3 veces, se recomienda cargarla durante 12 horas cada vez. Después de cargarse completamente tres veces, la fregadora se puede cargar y usar de acuerdo con el tiempo de carga normal.

Función de autolimpieza del cepillo rodante

Antes de realizar la autolimpieza, vierta las aguas residuales en el tanque de aguas residuales, luego coloque la máquina en el soporte de carga, enchufe el cargador en el enchufe y mantenga al menos la mitad del volumen de agua en el tanque de agua limpia, luego presione y mantenga presionado el botón de control de velocidad durante 3 segundos, toda la máquina ingresa al modo de autolimpieza, el icono de autolimpieza en la pantalla parpadea, la boquilla frontal rocía agua continuamente durante 5 segundos y luego el cepillo giratorio funciona continuamente durante 10 segundos para autolimpieza. limpio. Finalmente, toda la máquina funciona continuamente durante 30 segundos para aspirar las aguas residuales al tanque de aguas residuales. Los pasos anteriores se ejecutan durante tres ciclos consecutivos. Una vez finalizada la autolimpieza, la máquina entra en estado de carga. (Figura 10)

Nota:

Antes de utilizar la función de autolimpieza y después de la autolimpieza, se deben limpiar las aguas residuales del depósito de recuperación.

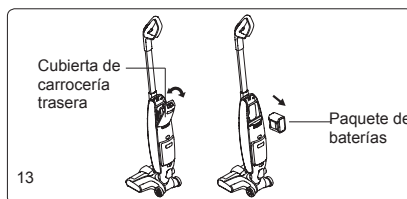
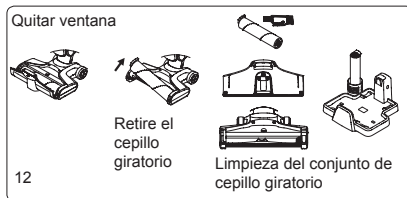
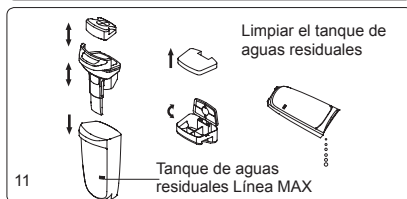
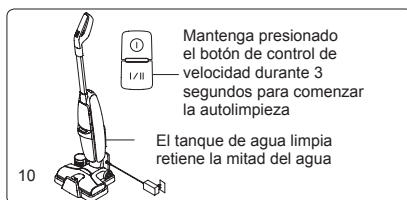

Limpieza y mantenimiento

Limpieza de tanques de aguas residuales

Cuando el tanque de aguas residuales está lleno de aguas residuales, la bola flotante que detecta el nivel del agua comienza a funcionar. En este momento, el indicador de la máquina está siempre encendido. El indicador de agua llena en la pantalla continúa parpadeando y toda la máquina deja de funcionar, recordando al usuario que debe limpiar el tanque de aguas residuales lo antes posible. Después de detener el trabajo, saque la tapa superior del tanque de recuperación con la mano, vierta el agua sucia y la suciedad en el tanque de recuperación, enjuague el tanque de recuperación, el marco de soporte, la bola flotante, el marco del filtro, la esponja de filtro y seque después de lavar con limpia agua. Seque las piezas anteriores, luego colóquelas en el tanque de recuperación y luego coloque el tanque de recuperación en la máquina completa para un uso continuo. (Figura 11)

Limpieza del conjunto de cepillos para suelos

Primero abroche la hebilla de la ventana con los dedos para romperla hacia arriba, saque el conjunto de la ventana, tire hacia arriba del mango izquierdo del cepillo giratorio para sacar el cepillo giratorio, luego limpie el área en blanco del cepillo giratorio con un paño seco y corte las partes enredadas. Cepille el cabello con el cepillo giratorio, corte la ventana y el cepillo giratorio y enjuague el cuerpo con agua limpia. Después del lavado, monte el cepillo giratorio y la ventana en su lugar. (Figura 12)

Nota:

Si no continúa usándolo, coloque el tanque de aguas residuales secas, la cubierta superior del tanque de aguas residuales, la esponja de filtro, el marco del filtro, el cuerpo del cepillo giratorio, las ventanas y toda la máquina en toda la máquina para evitar que se caiga. apagado. Se mojó. El medio ambiente hace que las bacterias crezcan y produzcan olores desagradables, como el mal olor.

Mantenimiento y almacenamiento diario

1. Después de cada uso, se recomienda limpiar la caja de recolección, el elemento filtrante, el cuerpo del cepillo giratorio y la ventana del cepillo giratorio. Si las aguas residuales en el tanque de recuperación alcanzan la línea máxima durante el uso, se recomienda limpiarlo inmediatamente, de lo contrario no se puede usar normalmente; después de que el tiempo de uso acumulado del elemento filtrante alcance las 30-50 horas (según el uso del elemento filtrante), reemplace el elemento filtrante para evitar afectar el rendimiento de toda la máquina. Los filtros se pueden comprar en agentes locales.
2. Después de usar el producto, coloque la fregadora en el soporte de carga para asegurarse de que el producto pueda mantenerse en posición vertical de manera confiable y reducir el contacto accidental y la inclinación.
3. Cuando empaque y almacene la máquina, si es necesario desarmar el paquete de baterías, retire la tapa trasera, sostenga el paquete de baterías y tire para sacarlo. (Figura 13)
4. Cuando no utilice la máquina durante mucho tiempo, colóquela en un lugar fresco y seco, y no la exponga a la luz solar directa ni a un ambiente húmedo.

Instrucciones de seguridad importantes

Antes de usar este producto, lea este manual y todas las instrucciones y advertencias del producto. El incumplimiento de las advertencias e instrucciones puede provocar descargas eléctricas, incendios o lesiones personales.

Cuando utilice aparatos eléctricos, siempre debe seguir las precauciones básicas para reducir el riesgo de incendio, descarga eléctrica y lesiones.

Advertencia!

1. Este producto es solo para uso doméstico.
2. Antes de conectar el producto a la fuente de alimentación, asegúrese de comprobar si el voltaje local coincide con el voltaje marcado en el adaptador de alimentación.
3. Asegúrese de comprobar el producto antes de usarlo. Si el producto o el adaptador está dañado, deje de usarlo.
4. Úselo estrictamente de acuerdo con el método descrito en este manual.
5. Este producto no puede ser utilizado por niños, personas con discapacidades físicas, sensoriales o intelectuales, o personas sin la experiencia y los conocimientos pertinentes. A menos que exista la supervisión u orientación de un tutor para garantizar que puedan utilizar este producto de forma segura.
6. No utilice este producto como juguete. Mantenga este producto fuera del alcance de los niños, cuide a los niños, asegúrese de que no jueguen con este producto como si fuera un juguete.
7. No toque el enchufe con las manos mojadas.
8. Al limpiar las escaleras, tenga mucho cuidado para evitar caídas.
9. Si los cables, enchufes, baterías o piezas conductoras están dañados, no utilice, desmonte ni reemplace ninguna pieza usted mismo. Su propio desmontaje y reemplazo de piezas puede causar descargas eléctricas o incendios. Jimmy no es responsable de esto. Una vez dañado, debe ser reparado o reemplazado por Jimmy, el agente de Jimmy o una persona con las calificaciones relevantes designadas por Jimmy para evitar el peligro.
10. Utilice el cargador especificado por Jimmy para cargar el producto.
11. Asegúrese de utilizar el paquete de baterías especificado por Jimmy: otros tipos de paquetes de baterías pueden romperse y causar lesiones personales o daños al producto.
12. Si el producto no se opera de acuerdo con las instrucciones, se ve severamente impactado, se cae desde una altura, se daña o cae al agua, no use el producto y comuníquese con Jimmy o su agente.
13. Utilice únicamente piezas de repuesto y piezas especificadas por Jimmy.

14. No tire ni estire el cable. Mantenga los cables alejados de superficies calientes. No deje el cable donde la puerta está cerrada tirado sobre bordes o esquinas afilados. El cable debe mantenerse alejado del área activa. No utilice este producto contra el cable.
15. Desconecte el enchufe cuando no esté en uso o antes del mantenimiento.
16. No arrastre el cable ni transporte el producto junto con el cable, ni utilice el cable como asa.
17. Este producto es un aparato eléctrico recargable, no deje que la máquina funcione sola sin supervisión.
18. Cuando limpie, repare o no utilice la máquina durante un tiempo prolongado, la batería debe extraerse de la caja de la batería.
19. Evite estar cerca de equipos de calefacción o la exposición prolongada al sol para evitar que la carcasa se deforme debido a las altas temperaturas.
20. No coloque obstáculos en la entrada y salida de aire de la máquina para evitar que se sobrecaliente.
21. El cepillo para el cuerpo y el piso está energizado y no se puede limpiar sumergiéndolo en agua.
22. No limpie ni retire la cubierta del cepillo giratorio o el cuerpo del cepillo giratorio cuando la máquina esté encendida o en funcionamiento, para evitar lesiones personales.
23. No utilice la máquina para absorber carbón ardiendo, colillas de cigarrillos y otros objetos que generen calor.
24. No utilice la máquina para absorber objetos afilados como vidrios rotos;
25. No utilice la máquina para absorber sustancias ultrafinas como cal, cemento, polvo de carbón, polvo de yeso, harina, etc .
26. No utilice la máquina para absorber líquidos corrosivos, como líquidos de limpieza a base de ácido, detergente en polvo, etc .
27. No utilice la máquina para absorber gasolina, alcohol, perfume, pintura y otros materiales inflamables y explosivos.
28. No desmonte ni monte la máquina cerrada usted mismo y no intente cambiar el rendimiento de toda la máquina. Debe obtener ayuda del fabricante, su departamento de mantenimiento o profesionales de departamentos similares, de lo contrario, será peligroso.
29. Si no usa este producto durante mucho tiempo, debe apagar la alimentación y desenchufar la base de carga.
30. Los parámetros técnicos reflejados en las instrucciones del producto son obtenidos por Jimmy Labs o una empresa de pruebas externa designada, y el derecho de interpretación final pertenece a nuestra empresa.

Sobre el uso del producto

1. Este producto es adecuado para pisos duros en ambientes interiores, incluidos pisos encerados, pisos de goma, pisos de baldosas, pisos de madera sin costura y pisos de madera maciza. Si utiliza este producto en un suelo irregular, es posible que no se obtengan los mejores resultados.
2. Si el tanque de recuperación y el tanque de agua limpia no están instalados de acuerdo con las instrucciones correctas, ábralos y utilícelos.
3. No sacuda hacia arriba y hacia abajo ni golpee violentamente la máquina para evitar que las aguas residuales fluyan hacia el motor. Cuando se enciende la máquina, no la levante ni la lleve hacia arriba y hacia abajo, y no la incline hacia un lado ni la coloque en el suelo para evitar que las aguas residuales entren en el motor.
4. No haga funcionar la máquina durante mucho tiempo cuando la entrada de aire esté bloqueada por el flotador, para evitar daños.
5. Después de usar la máquina, limpie las partes sucias del tanque de aguas residuales, la boquilla de succión y el conducto de aire a tiempo, y guárdelo en un lugar ventilado y seco. Los lugares húmedos afectarán el aislamiento y la vida útil de los aparatos eléctricos.

Acerca del líquido de limpieza

1. Si entra una gran cantidad de líquido limpiador en el motor, será peligroso.
2. Siga las instrucciones (la proporción de solución a agua es 1:50) para preparar la solución. Se recomienda utilizar líquido limpiador de nuestra empresa y no usar líquidos limpiadores que contengan soluciones ácidas, alcalinas o sustancias nocivas para el medio ambiente.
3. Evite que los niños entren en contacto con el líquido limpiador. Si el líquido limpiador entra en contacto con los ojos accidentalmente, enjuáguelos bien con agua limpia a tiempo. En caso de ingestión accidental, busque atención médica de inmediato.
4. Cuando se trata de aguas residuales y líquido de limpieza, debe tratarse de acuerdo con los requisitos locales de protección ambiental.

Acerca de las baterías desechadas

1. La batería ensamblada en el producto contiene materiales que son dañinos para el medio ambiente. Antes de desecharlo, se debe retirar el paquete de baterías de la máquina.
2. Al retirar la batería, el producto se apagará y el enchufe del cargador no se desconectará.
3. Deseche de forma segura y correcta el paquete de baterías desechado, no lo arroje al fuego, al agua o al suelo.
4. Si la batería de desecho gotea y contamina la piel o la ropa, deséchela con agua limpia y busque atención médica a tiempo.

Solución de problemas

Compruebe los siguientes puntos antes de ponerse en contacto con el servicio posventa

Funcionamiento defectuoso	Razón posible	Solución
La máquina no funciona	Batería muerta o baja	Cargue y use a tiempo
La máquina no funciona	Botón de interruptor no presionado	Presione el botón del interruptor
La máquina no funciona	Cuerpo de cepillo muy enredado	Limpiar el cepillo giratorio a tiempo
La máquina no funciona	Las aguas residuales en el tanque de aguas residuales llegan a la línea MAX	Limpiar el tanque de aguas residuales
La máquina no funciona	Mantenga presionado el botón de pulverización y el botón de control de velocidad / interruptor al mismo tiempo	Suelte el botón de rociado de agua, generalmente solo presione el botón de control de velocidad / interruptor
La máquina no funciona	Presione el botón del interruptor cuando esté de pie	Incline toda la máquina y haga rodar el cepillo para que funcione
La potencia de succión se reduce	Las aguas residuales en el tanque de aguas residuales llegan a la línea MAX	Limpiar el tanque de aguas residuales
La potencia de succión se reduce	Las ventanas enrollables y los tanques de recuperación no están instalados en su lugar	Vuelva a instalar la ventana del cepillo giratorio y la papelera de reciclaje
La potencia de succión se reduce	Cepille el cuerpo enredado con el pelo	Limpié el cuerpo principal del cepillo giratorio
La potencia de succión se reduce	Filtro sucio	Limpiar o reemplazar el filtro
La potencia de succión se reduce	Baja potencia	Usar después de cargar a tiempo
El sonido de toda la máquina es anormal	Succión bloqueada	Limpiar objetos extraños en la boquilla
El sonido de toda la máquina es anormal	Las aguas residuales en el tanque de aguas residuales llegan a la línea MAX	Limpiar el tanque de aguas residuales

Sin agua en el suelo	Falta de agua en el tanque de agua limpia	Agregue agua al tanque de agua limpia
Sin agua en el suelo	No mantuvo presionado el botón de rociado	Presione el interruptor del rociador
Sin agua en el suelo	El tanque de agua limpia no está instalado en su lugar	Vuelva a instalar el tanque de agua limpia en su lugar
Sin agua en el suelo	El tanque de agua limpia está lleno de aguas residuales, bloqueando la vía fluvial	Recuerde que el depósito de agua limpia no se puede llenar con aguas residuales.
Rocío de agua en la salida de aire	El filtro no está seco después de la limpieza	Después de la limpieza, el filtro debe secarse antes de su uso.
Rocío de agua en la salida de aire	Las aguas residuales en el tanque de aguas residuales llegan a la línea MAX	Limpiar el tanque de aguas residuales
Rocío de agua en la salida de aire	Durante el uso, la máquina sacude o golpea la pared violentamente	Limpiar el tanque de aguas residuales
Rocío de agua en la salida de aire	Sin filtro instalado	Instalar filtro
Rocío de agua en la salida de aire	Sin flotador	Flotador de instalación
Rocío de agua en la salida de aire	Después de limpiar el filtro, se puede usar sin secar	Seque el filtro después de limpiarlo

Nota: Si la guía de resolución de problemas anterior no proporciona una solución, comuníquese con el servicio de atención al cliente de posventa o con su agente local.

Especificaciones del producto

Parámetros técnicos

Número de modelo	HW8	HW8 Pro
Entrada de adaptador	100-240V ~ 50/60Hz	100-240V ~ 50/60Hz
Voltaje nominal	28.8V =	28.8V =
Potencia nominal	220W	300W
Capacidad de la batería	2500mAh	3000mAh
Volumen del tanque de agua limpia	0.45L	0.45L
Volumen del tanque de aguas residuales	0.35L	0.35L
Tiempo de carga	5h	5h

Esquema de circuito

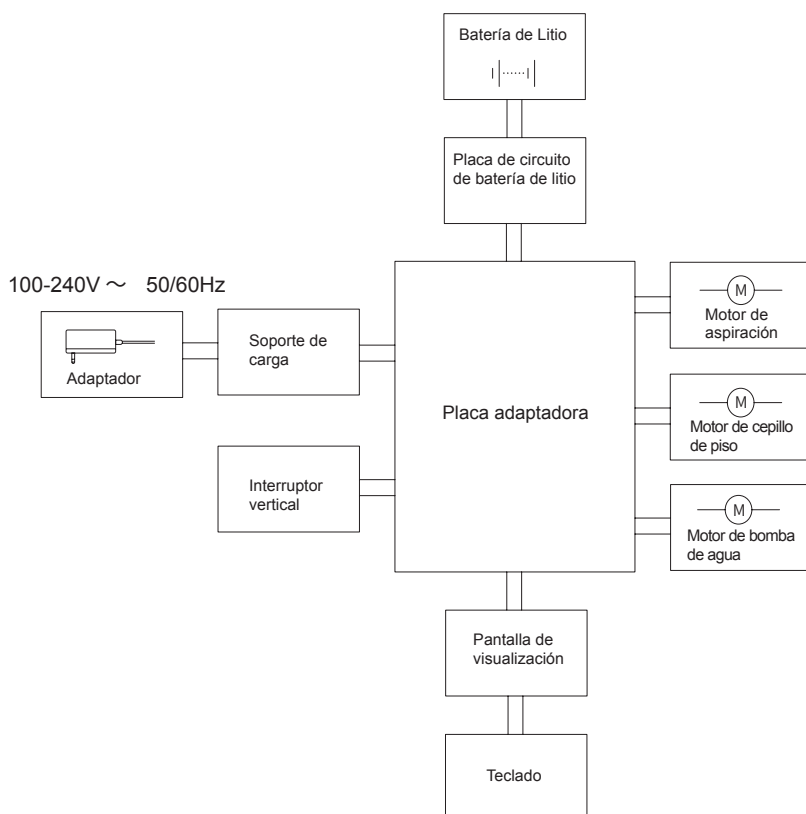

Información del fabricante

Fabricante	Kingclean Electric Co., Ltd
Dirección	No.1 Calle Xiangyang, Distrito Nuevo Suzhou, Provincia de Jiangsu 215009, China



Desechado

La máquina, los accesorios y el embalaje deben clasificarse para un reciclaje respetuoso con el medio ambiente.

No deseche la máquina en la basura doméstica!



 Solo para países de la EC:

De acuerdo con la Guía Europea 2012/19 / UE, las máquinas que ya no son utilizables, y de acuerdo con la Guía Europea 2006/66 / CE, las baterías / paquetes defectuosos o usados, deben recolectarse por separado y desecharse de manera ambientalmente correcta .

Paquetes de baterías / baterías:

Las baterías integradas solo pueden ser retiradas para su eliminación por personal calificado. Abrir la carcasa de la carcasa puede dañar o destruir la máquina.

No deseche los paquetes de baterías / baterías en la basura doméstica, fuego o agua. Los paquetes de baterías / baterías deben, si es posible, descargarse, recolectarse, reciclarse o desecharse de manera respetuosa con el medio ambiente.

iSujeto a cambios sin previo aviso.

Sujet à changement sans préavis.

Informaciones de garantía

Este producto cuenta con garantía de dos años a partir de la fecha de compra.

Quedan excluidas de la garantía el desgaste normal, el uso comercial, las modificaciones al aparato comprado, las actividades de limpieza, las consecuencias del uso indebido o el daño por parte del comprador o de una tercera persona, el daño que puede atribuirse a circunstancias externas.

1K-02

JIMMY



jimmy technology 

Contact us -we'll get back within 1 business day.



Web:www.jimmyglobal.com
Email:support@jimmyglobal.com