

РУКОВОДСТВО ПОЛЬЗОВАТЕЛЯ

Мойка воздуха LG Premium

Перед эксплуатацией изделия ознакомьтесь с инструкциями по безопасности и следуйте им. Эта информация служит для обеспечения безопасности пользователей и предотвращения материального ущерба. Данное руководство следует хранить в легкодоступном месте.

Оборудование соответствует требованиям технического регламента, в условиях ограничений на использование определенных опасных веществ в электрическом и электронном оборудовании.

Модель : HW306 Series

P/NO : MFL6870391 1



www.lg.com

ИНСТРУКЦИИ ПО БЕЗОПАСНОСТИ

Эксплуатация устройства детьми и людьми с ограниченными возможностями возможна только в присутствии ответственных лиц

✳ Не просовывайте пальцы или посторонние предметы во входные и выходные воздушные отверстия, так как это может привести к травме.

Приведенные ниже инструкции по безопасности обеспечивают безопасную и надлежащую эксплуатацию изделия, а также позволяют предотвратить непредвиденные опасности или повреждения.

Предупреждение

Несоблюдение данных указаний может привести к тяжким телесным повреждениям или смертельному исходу.

Внимание

Несоблюдение данных указаний может привести к телесным повреждениям незначительной тяжести или повреждению устройства.

Данное устройство не предназначено для использования лицами (включая детей) с ограниченными физическими, сенсорными или умственными возможностями или с недостаточным опытом и знаниями, если они не находятся под наблюдением или не получили соответствующие указания по использованию данного устройства от лица, ответственного за их безопасность. Дети должны находиться под присмотром, чтобы не допустить их игр с данным устройством. Замену кабеля питания должен выполнять только квалифицированный специалист с использованием только оригинальных комплектующих.

 Данный знак предупреждает пользователей об условиях и операциях, которые могут представлять опасность. Чтобы избежать подобных опасных ситуаций, внимательно прочитайте эти инструкции и следуйте им.

 Этот символ показывает способы использования изделия, позволяющие избежать потенциально опасных ситуаций.

Предупреждение

- **Не заменяйте и не удлиняйте силовой кабель без соответствующего разрешения.**
Это может привести к возгоранию или поражению электрическим током.
- **Никогда не используйте поврежденную или не обеспечивающую плотную фиксацию розетку.**
Это может привести к возгоранию или поражению электрическим током.
- **Не пользуйтесь изделием в местах с повышенной влажностью или присутствием масла, например в туалете, ванной комнате или прачечной.**
Это может привести к возгоранию или поражению электрическим током.
- **Избегайте ударов по устройству.**
Это может привести к поражению электрическим током, травме или выходу изделия из строя.
- **Не подсоединяйте несколько разных устройств к одному блоку розеток.**
Это может привести к возгоранию или поражению электрическим током.

- **В случае утечки газа перед включением увлажнителя откройте окно и проветрите помещение.**
Это может служить причиной возгорания, взрыва или замыкания.
- **Изделие следует устанавливать в таком месте, где оно не подвергается воздействию прямых солнечных лучей, нагревательных устройств и повышенной влажности.**
Это может привести к возгоранию или выходу изделия из строя.
- **Не отсоединяйте вилку кабеля питания от устройства во время его работы.**
Это может привести к поражению электрическим током, травме или выходу изделия из строя.
- **Не подключайте вилку к розетке, расположенной рядом с нагревательным устройством.**
Это может привести к возгоранию или поражению электрическим током.
- **Вставляйте вилку в розетку до конца, чтобы предотвратить ослабление фиксации.**
Это может привести к возгоранию.
- **При извлечении вилки из розетки не тяните за кабель питания.**
Это может привести к возгоранию или поражению электрическим током.
- **Не касайтесь изделия или фильтра влажными руками.**
Это может привести к поражению электрическим током, травме или выходу изделия из строя.
- **Держите изделие в недоступном для детей месте.**
Это может привести к поражению электрическим током или травме.
- **Не прикасайтесь к вилке мокрыми руками.**
Это может привести к поражению электрическим током или травме.
- **Не закрывайте вилку кабеля питания какими-либо предметами, например крышкой.**
Это может привести к возгоранию или поражению электрическим током.
- **Прежде чем приступить к чистке или обслуживанию устройства вытащите вилку из розетки и дождитесь остановки вентилятора.**
Это может привести к поражению электрическим током или травме.
- **Не садитесь и не вставляйте на изделие.**
Это может привести к возгоранию, травме или выходу изделия из строя.
- **В случае погружения изделия в воду обратитесь в местный сервисный центр.**
Это может привести к поражению электрическим током или травме.
- **Не распыляйте на изделие средства от насекомых или воспламеняющиеся жидкости.**
Это может привести к возгоранию или выходу изделия из строя.
- **Не переворачивайте изделие и не производите его чистку с помощью воды.**
Это может привести к поражению электрическим током, травме или выходу изделия из строя.
- **Не устанавливайте изделие в средах, где в воздухе присутствуют пары технического масла или металлическая пыль.**
Это может привести к возгоранию или выходу изделия из строя.
- **Не подавайте на изделие питание, отличное от 220 В переменного тока.**
Это может привести к возгоранию или поражению электрическим током.
- **Не ставьте на верхнюю панель изделия вазы, чашки с кофе или другие напитки.**
Это может привести к возгоранию или поражению электрическим током.

- **При появлении постороннего шума, запаха или дыма немедленно отсоедините вилку кабеля питания от розетки и обратитесь в местный сервисный центр.**
Это может привести к возгоранию или поражению электрическим током.
- **Следите за тем, чтобы устройство не падало набок.**
Это может привести к возгоранию или поражению электрическим током.
- **Подсоедините кабель питания к изделию, прежде чем вставлять вилку в розетку.**
Это может привести к возгоранию или поражению электрическим током.
- **Если изделие не будет использоваться в течение длительного времени, отключите вилку от розетки и полностью слейте воду из водяного бака.** Это может привести к возгоранию, поражению электрическим током или появлению постороннего запаха.
- **Во время эксплуатации заливайте воду только через верхнюю часть изделия.** В противном случае это может привести к поражению электрическим током, травме или выходу изделия из строя.
- **Никогда не вставляйте металлические предметы, такие как спицы, иглы и другие посторонние предметы, в выходное отверстие или секцию фильтра.** Это может привести к возгоранию или травме.
- **Не перемещайте изделие, когда оно работает или было только что включено.** Это может привести к поражению электрическим током, травме или выходу изделия из строя.
- **Всегда отключайте вилку от розетки во время заполнения резервуара для воды.**
В противном случае это может привести к поражению электрическим током, травме или выходу изделия из строя.

Внимание

- **Не используйте изделие в качестве вентилятора или вытяжки на кухне.**
Это может привести к выходу изделия из строя.
- **Не устанавливайте изделие возле занавесов.**
Это может привести к выходу изделия из строя.
- **Не эксплуатируйте изделие во время распыления в помещении средств от насекомых.**
Это может привести к травме.
- **Используйте чистую водопроводную воду с температурой 40 °C или ниже.**
Это может привести к деформации или обесцвечиванию.
- **Не используйте изделие для удаления токсичных газов, таких как углекислый газ.**
Это может привести к выходу изделия из строя.
- **Не используйте изделие вблизи от бытовых приборов, таких как микроволновые печи или телевизоры, которые являются источниками сильного электростатического поля.**
Это может привести к выходу изделия из строя.
- **Запрещается заслонять чем-либо выходное отверстие изделия.**
Это может привести к выходу изделия из строя.
- **Для очистки резервуара для воды используйте безворсовую мягкую ткань.**
В противном случае это может привести к выходу изделия из строя.

- **Для очистки дисков увлажнителя и резервуара для воды используйте чистую водопроводную воду с температурой ниже 40 °С.**
В противном случае это может привести к деформации или обесцвечиванию, появлению шумов, а также к выходу изделия из строя.
- **Не используйте концентрированные моющие средства, такие как растворители, для очистки изделия. Для очистки используйте безворсовую мягкую ткань.**
Это может привести к деформации или обесцвечиванию, а также к выходу изделия из строя.
- **Следите за тем, чтобы не повредить вилку кабеля питания в результате сильного изгиба, перекручивания, растяжения или перегрева вилки, а также не размещайте вилку в ограниченном пространстве.**
В противном случае это может привести к возгоранию или поражению электрическим током.
- **Не допускайте попадания огнеопасных веществ в изделие.**
Это может привести к возгоранию или выходу изделия из строя.
- **Не используйте изделие в специализированных помещениях, например, предназначенных для хранения продуктов животного или растительного происхождения, хранения ценных объектов искусства, а также в помещениях с прецизионным оборудованием.**
Это может привести к порче имущества.
- **Не храните и не используйте вблизи изделия горючие газы или пожароопасные материалы.**
Это может привести к возгоранию или выходу изделия из строя.
- **Надежно закрепляйте каждый из фильтров и производите их чистку каждую неделю.**
Это может привести к выходу изделия из строя.
- **В случае повреждения вилки кабеля питания обратитесь в местный сервисный центр для замены вилки уполномоченным специалистом по обслуживанию.**
В противном случае это может привести к поражению электрическим током, травме или выходу изделия из строя.
- **Еженедельно промывайте резервуар для воды и диски увлажнителя чистой водой.**
В противном случае это может привести к деформации или обесцвечиванию, появлению шумов, а также к выходу изделия из строя.
- **При перемещении или заполнении резервуара для воды пользуйтесь обеими руками.**
В противном случае это может привести к травме или протечки воды.
- **Не ставьте изделие на неустойчивые основания, такие как столы, а также на ткань, которая неустойчива к нагреву.**
В противном случае это может привести к протечки воды или порче имущества.
- **Перед сливом воды из резервуара для воды отключите вилку от розетки и извлеките бак из корпуса изделия.**
В противном случае это может привести к поражению электрическим током, травме или выходу изделия из строя.
- **После очистки изделия установите компоненты обратно на свои места.**
В противном случае это может привести к возгоранию или выходу изделия из строя.

- **Не устанавливайте изделие возле стен, мебели или потолка.**
Это может привести к деформации или обесцвечиванию, а также к появлению посторонних запахов.
- **Не устанавливайте изделие на наклонном основании.**
Это может привести к возгоранию или выходу изделия из строя.
- **При перемещении корпуса изделия держите его обеими руками и следите за тем, чтобы он оставался в горизонтальном положении.**
В противном случае это может привести к возгоранию или выходу изделия из строя.
- **Не перемещайте изделие, пока в его баке присутствует вода.**
Это может привести к поражению электрическим током, травме или выходу изделия из строя.
- **Избегайте ударов по резервуару для воды.**
Это может привести к травме или утечке.
- **Никогда не пейте воду, оставшуюся в корпусе изделия (резервуара для воды), а также не используйте ее для полива растений или пойки животных.**
В противном случае это может привести к протечке или порче имущества.
- **Не эксплуатируйте изделие рядом с теми местами, где присутствует активное перемещение воздуха, вызванное кондиционерами, нагревателями или открытыми окнами.**
Это может привести к выходу изделия из строя.
- **Не используйте диск увлажнителя для любых других целей.**
Это может привести к деформации или обесцвечиванию, появлению шумов, а также к выходу изделия из строя.
- **Не заполняйте резервуар для воды горячей водой (с температурой выше 40 °С), мыльной водой, косметическими средствами, химическими препаратами, ароматическими веществами или стерилизующим чистящим раствором.**
Это может привести к деформации или обесцвечиванию, появлению шумов, а также к выходу изделия из строя.
- **При перемещении устройства держите его обеими руками.**
Это может привести к повреждению изделия, возгоранию или травме.
- **Не кладите магниты или металлические предметы на корпус изделия.**
Это может привести к выходу изделия из строя.
- **Не устанавливайте изделие на транспортные средства (автомобили, корабли и самолеты).**
Это может привести к выходу изделия из строя.
- **Эксплуатируйте изделие, установленное на ровный пол.**
В противном случае это может привести к выходу изделия из строя.
- **Устанавливайте изделие на расстоянии как минимум 1,5 м от осветительных приборов и 1 м от стен.**
Это может привести к деформации или обесцвечиванию, появлению шумов, а также к выходу изделия из строя.
- **Не используйте изделие, когда отсоединен резервуар для воды или сняты диски увлажнителя.**
Это может привести к выходу изделия из строя.
- **Устанавливайте изделие на расстоянии не менее 1 м от телевизора или аудиосистемы.**
Это может привести к выходу изделия из строя.
- **Не устанавливайте изделие возле своей головы.**
Это может привести к травме.

СОДЕРЖАНИЕ

2 ИНСТРУКЦИИ ПО БЕЗОПАСНОСТИ

8 НАЗВАНИЯ КОМПОНЕНТОВ И ИХ ФУНКЦИИ

- 8 Комплектация
- 8 Компоненты и их функции

9 УСТАНОВКА

- 9 Выбор места для установки
- 9 Установка дисков увлажнителя
- 10 Наполнение резервуара для воды
- 11 Добавление воды через верхнюю часть увлажнителя
- 11 Подсоединение кабеля питания

12 ИСПОЛЬЗОВАНИЕ

- 12 Дисплей
- 13 Управление

15 ОЧИСТКА

- 15 Очистка большого пылевого фильтра и вентилятора
- 16 Очистка резервуара для воды и дисков увлажнителя

18 ХРАНЕНИЕ ИЗДЕЛИЯ

19 ПОИСК И УСТРАНЕНИЕ НЕИСПРАВНОСТЕЙ

21 ТЕХНИЧЕСКИЕ ХАРАКТЕРИСТИКИ

НАЗВАНИЯ КОМПОНЕНТОВ И ИХ ФУНКЦИИ

Комплектация

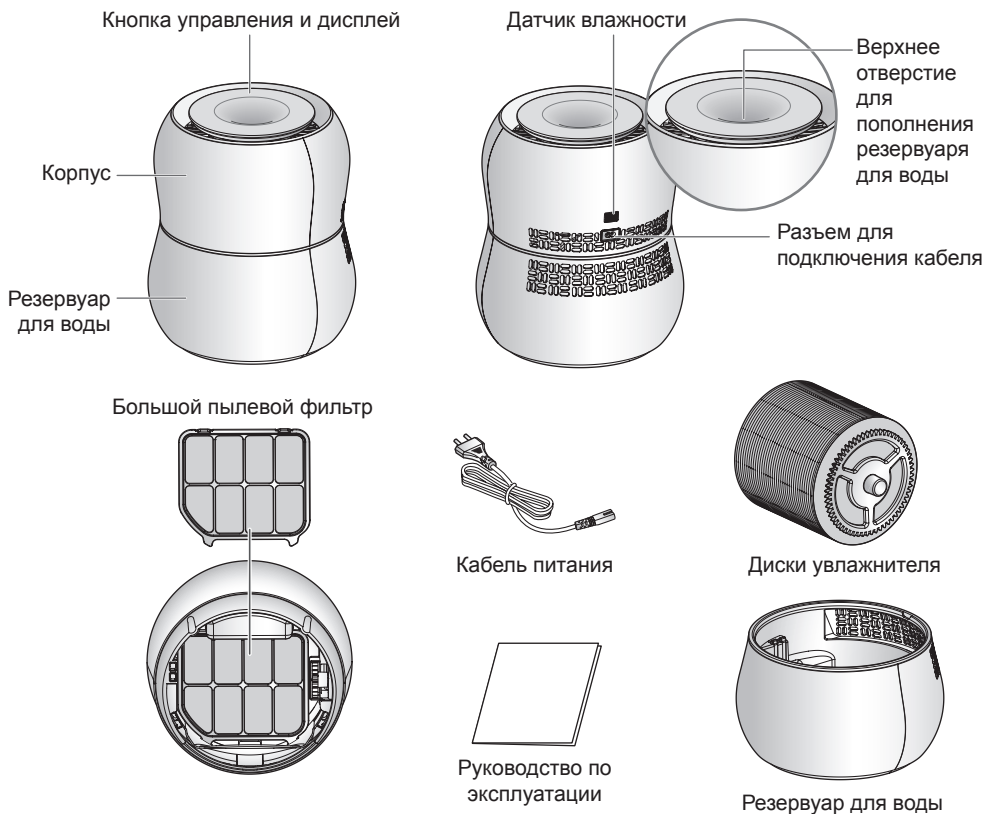

Компоненты и их функции

| Название компонента | Функция | Правильное использование |
|-------------------------------|---|--|
| Корпус | Создает поток воздуха и содержит основные компоненты. | Не кладите устройство на бок. |
| Резервуар для воды | Служит для хранения воды и размещения дисков увлажнителя. | Ежедневно опустошайте резервуар для воды и наполняйте его чистой водой. См. стр. 10. |
| Диски увлажнителя | Увлажняет воздух мельчайшими частицами воды. | Производите простую чистку раз в неделю и раз в месяц чистку с разборкой. См. стр. 16. |
| Большой пылевой фильтр | Задерживает крупную пыль. | Производите чистку раз в неделю. См. стр. 15. |

УСТАНОВКА

Выбор места для установки

Установка изделия в указанных ниже местах поможет обеспечить его безопасную и удобную эксплуатацию:

- Дальше 1 метра от мебели, бытовых приборов, стен и занавесок.
- Удобное подключение к сети питания (рядом с розеткой).
- Расположение на ровном полу.
- Расположение в среде, где отсутствуют горючие газы и пожароопасные материалы.

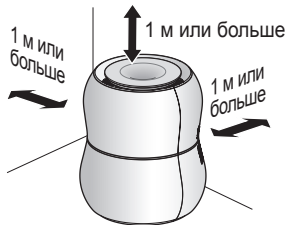

Установка дисков увлажнителя

1. Для установки совместите резервуар для воды и диски увлажнителя.

* Перед установкой дисков увлажнителя промойте их и резервуар для воды водопроводной водой. Информацию по очистке см. на стр. 16.

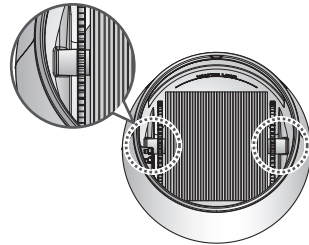

2. Совместите корпус с резервуаром для воды.

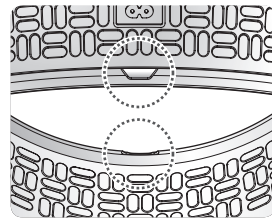

⚠ Внимание!

- Неправильная установка дисков увлажнителя может привести к неисправности, посторонним шумам, а также к выходу изделия из строя.

Заполнение резервуара водой

* При наполнении большого количества воды заливайте ее напрямую в резервуар.

1. Отключите изделие, нажав кнопку СТАРТ / СТОП (⏻).
2. Отключите вилку от розетки.
3. Отсоедините кабель питания от корпуса.
4. Разберите корпус и резервуар для воды и держите их так, как показано на рисунке.

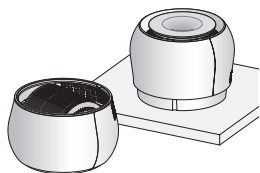

⚠ Внимание!

- Если оставить изделие перевернутым или произвести его чистку с помощью воды, возникает опасность возгорания, поражения электрическим током или выхода изделия из строя.

5. Извлеките диски увлажнителя и резервуар для воды.

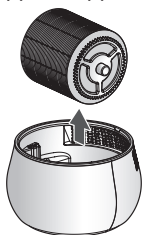

⚠ Внимание!

- Обратите внимание, что при извлечении дисков увлажнителя водяной бак может упасть.
- Обращайтесь с диском увлажнителя аккуратно. В противном случае возникает риск нанесения травмы или материального ущерба.

6. Залейте чистую водопроводную воду до ОТМЕТКИ в резервуаре для воды.

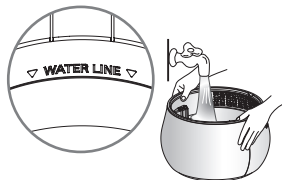

⚠ Внимание!

- При удалении посторонних веществ следите за тем, чтобы не повредить металлическую пластину (если она присутствует).
- Слейте воду из резервуара, прежде чем заливать в него чистую воду. - Это вызовет запах.

➔ Важно

В Мойке воздуха LG Premium используется технология естественного увлажнения воздуха при помощи мелко дисперсных частиц воды. Бактерии и металлическая пыль находящиеся в воздухе остаются в резервуаре для воды. Водяные частицы используются для увлажнения воздуха, а бактерии и металлическая пыль собираются в резервуаре для воды. Их наличие может привести к обесцвечиванию и появлению посторонних запахов. Следите за чистотой изделия, опустошая водяной бак перед заливкой в него чистой воды.

7. Соберите диски увлажнителя в обратном порядке и приступайте к эксплуатации изделия.

⚠ Внимание!

- Установите изделие, правильно совместив диски увлажнителя и водяной бак.
 - Это может привести к возникновению шумов и/или выходу изделия из строя.
- Установите изделие, правильно совместив диск увлажнителя и резервуар для воды.
 - Это может привести к возникновению шумов и/или выходу изделия из строя.

Добавление воды через верхнюю часть увлажнителя

* При добавлении небольшого количества воды удобно заливать воду через верхнюю часть увлажнителя.

1. Медленно заливайте воду через верхнюю часть увлажнителя, пользуясь такими приспособлениями, как чашка с носиком.



⚠ Внимание!

- Во время эксплуатации изделия заливайте воду сверху.
- Слишком быстрое заполнение водой или подача воды сверху из душа могут привести к возгоранию, поражению электрическим током или выходу изделия из строя.
- Следите за тем, чтобы вода попадала в корпус только через верхнее отверстие.
 - В противном случае это может привести к поражению электрическим током, травме или выходу изделия из строя.
- Когда на панели дисплея загорается индикатор максимального уровня воды, прекратите заливать воду.
 - Это может привести к поражению электрическим током или нанесению материального ущерба вследствие утечки воды.

Подсоединение кабеля питания

1. Подключите кабель питания к устройству.

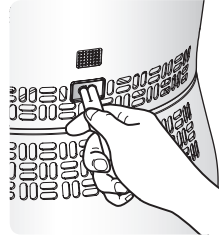

2. Подключите кабель питания к розетке.

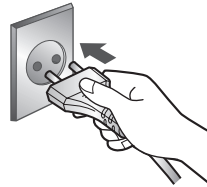

⚠ ПРЕДУПРЕЖДЕНИЕ

- Подсоединение к изделию кабеля питания, подключенного к розетке, может привести к возгоранию, поражению электрическим током или выходу изделия из строя.

ИСПОЛЬЗОВАНИЕ

Дисплей

* Отображается рабочее состояние изделия. Отображается режим, используемый в данный момент.

Ионизатор

Индикатор ионизатора отображается при нажатии кнопки ионизатора (☺), в результате чего устройство удаляет из находящегося рядом воздуха биоаэрозоли с помощью ионизатора.

Индикатор максимального уровня воды

Индикатор максимального уровня воды отображается вместе со звуковым сигналом, когда резервуар для воды полон. Индикатор максимального уровня воды исчезает, когда уровень воды ниже отметки. Изделие работает исправно даже при отображении индикатора максимального уровня воды.

* Звуковой сигнал максимального уровня воды подается только при первом обнаружении максимального уровня воды.

* Если устройство отключено, индикатор максимального уровня воды отображается в течение одной минуты.

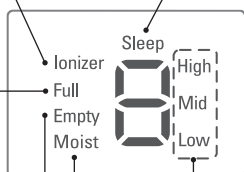

Индикатор отсутствия воды

Когда водяной бак пуст, отображается индикатор отсутствия воды, вместе со звуковым сигналом, и изделие прекращает работу. Индикатор отсутствия воды автоматически отключается при добавлении воды, после чего изделие продолжает работать в нормальном режиме.

* Мелодия воспроизводится два раза в минуту, при пустом резервуаре для воды. Опустошите резервуар для воды и залейте прямо чистую воду (см. стр. 10).

* В режиме сна, звуковой сигнал пустого резервуара для воды отсутствует.

Индикатор режима сна

Индикатор режима сна и таймер отображаются, когда нажата кнопка режим сна (☺).

Индикатор, отличный от режима сна, выключается через 3 секунды после настройки режима сна (☺).

* Сведения о настройке режима сна см. на стр. 13.

Индикатор текущего уровня влажности

Отображается текущий уровень влажности вокруг изделия.

* Высокий, средний и низкий уровни влажности установлены в соответствии со статистическими данными, собранными корейским агентством, которые могут отличаться от персональных предпочтений и предрасположенностей.

Управление







Кнопка СТАРТ / СТОП

Используйте ее для включения или выключения изделия.



Speed

Кнопка уровня увлажнения

Эта кнопка позволяет управлять требуемым уровнем увлажнения (потоком увлажненного воздуха). При нажатии кнопки происходит переключение режимов в следующем порядке:  (автоматический) →  (низкий) →  (средний) →  (высокий) →  (автоматический)

* Автоматический режим увлажнения обеспечивает комфортные условия, автоматически корректируя уровень увлажнения в зависимости от температуры и влажности рядом с изделием.



Ionizer

Кнопка ионизатора



Используйте ее для включения и отключения ионизатора.

* Изначально данная функция отключена. Состояние работы ионизатора отображается на дисплее.



Sleep

Кнопка настройки таймера

С помощью настройки таймера можно обеспечить выключение изделия по истечении определенного времени. Эта функция переключает режимы в порядке  →  →  → индикаторов, отличных от режима сна, данная настройка перестает отображаться.

* При использовании данной функции изделие обеспечивает комфортный уровень влажности и шума, автоматически корректируя уровень увлажнения в зависимости от температуры и влажности рядом с увлажнителем.

* В режиме сна сигнал отсутствия воды не подается.

* Если автоматическая работа таймера не требуется, можно настроить уровень увлажнения, нажимая соответствующую кнопку (). Заданный уровень увлажнения поддерживается до окончания таймера.

* В режиме сна также можно настраивать функции подсветки и ионизатора.



Lighting

Кнопка подсветки

Используйте ее для грудного вскармливания, декоративной подсветки и т. п. С помощью кнопки подсветки можно установить низкую → высокую → отключить подсветку.



Sleep



Lighting

Функция блокировки/разблокировки (защита от детей)

Чтобы переключить изделие в режим блокировки кнопок (на дисплее отображается буква **L**), нажмите одновременно кнопку таймер (🕒) и кнопку подсветки (💡) и удерживайте их нажатыми в течение 3 секунд.

Для отключения режима блокировки еще раз нажмите эти две кнопки и удерживайте их нажатыми в течение 3 секунд.

При нажатии кнопки в режиме блокировки выдается краткий звуковой сигнал, а на дисплее отображается буква **L**.



Speed

Функция автоматической сушки

Чтобы включить функцию автоматической сушки (на дисплее отображается буква «F»), нажмите одновременно кнопку СТАРТ / СТОП (⏻) и Кнопка уровня увлажнения (💧) и удерживайте их нажатыми в течение 3 секунд. Когда функция автоматической сушки включена, изделие указывает присутствуют ли капли воды на диске увлажнителя, продолжая вращать вентилятор в течение 5 минут после выключения устройства.

Данная функция остается включенной до тех пор, пока не будет отключена.

При одновременном нажатии кнопки СТАРТ / СТОП (⏻) и Кнопка уровня увлажнения (💧) и удержании их в течение 3 секунд на дисплее отображается число **1**, и данная функция отключается.

Уведомление о программном обеспечении с открытым исходным кодом

Для получения исходного кода по условиям лицензий GPL, LGPL, MPL и других лицензий с открытым исходным кодом, который содержится в данном продукте, посетите веб-сайт: <http://opensource.lge.com>. Кроме исходного кода для загрузки доступны все соответствующие условия лицензии, отказ от гарантий и уведомления об авторских правах.

Компания LG Electronics также может предоставить открытый исходный код на компакт-диске за плату, покрывающую связанные с этим расходы (стоимость носителя, пересылки и обработки), по запросу, который следует отправить по адресу электронной почты opensource@lge.com. Это предложение действительно в течение трех лет с момента последней поставки нами данного продукта. Это предложение актуально для любого получателя данной информации.

- Месяц и год производства: дата производства указана на шильдике продукта.

ОЧИСТКА

Очистка большого пылевого фильтра и вентилятора

1. Отключите изделие, нажав кнопку СТАРТ / СТОП (⏻).
2. Отсоедините кабель питания от розетки.
3. Отсоедините кабель питания от корпуса изделия.
4. Отсоедините корпус от резервуара для воды.
5. Извлеките пылевой фильтр, потянув за 2 детали до отсоединения.

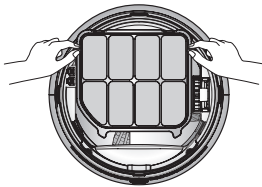

⚠ Внимание!

- Извлекайте большой пылевой фильтр только после полной остановки вентилятора.

6. Держите корпус изделия так, как показано на рисунке.

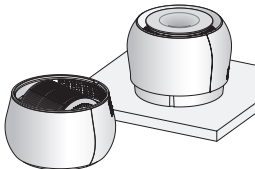

⚠ Внимание!

- При переворачивании корпуса существует опасность возгорания, поражения электрическим током или повреждения изделия.

7. Ежедневно очищайте большой пылевой фильтр с помощью мягкой щетки и чистящего средства.

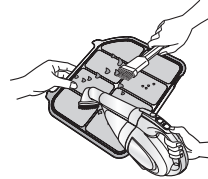

⚠ Внимание!

- Для очистки используйте чистую водопроводную воду, а сборку производите только после полного высыхания фильтра.
- Не очищайте большой пылевой фильтр с помощью моющих средств.

8. Для очистки вентилятора используйте сухую мягкую ткань.

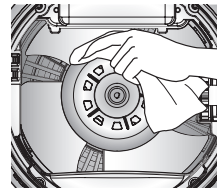

⚠ Внимание!

- При использовании воды для очистки вентилятора существует опасность возгорания, поражения электрическим током или повреждения изделия.

9. Соберите устройство в обратном порядке и приступайте к эксплуатации изделия.

Очистка водяного бака и дисков увлажнителя

1. Отключите изделие, нажав кнопку СТАРТ / СТОП (⏻).
2. Отсоедините кабель питания от розетки.
3. Отсоедините кабель питания от корпуса.
4. Отсоедините корпус и резервуар для воды.
5. Держите изделие так, как показано на рисунке.

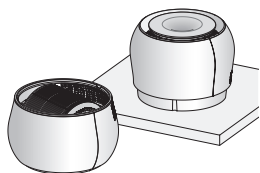

⚠ Внимание!

- Если оставить корпус перевернутым или произвести его чистку с помощью воды, возникает опасность возгорания, поражения электрическим током или выхода изделия из строя.

6. Ежедневно очищайте резервуар для воды и диски увлажнителя, а раз в месяц производите чистку каждого диска.

* Производите очистку дисков увлажнителя ежедневно

- Возьмитесь за ручку двумя руками и промойте диски увлажнителя в проточной водопроводной воде с температурой менее 40 °С, поворачивая его.

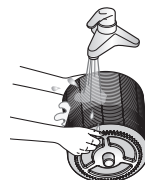

* Производите чистку каждого диска ежемесячно

- Разберите диски по очереди, поворачивая ручку на диске увлажнителя против часовой стрелки, как показано на рисунке.

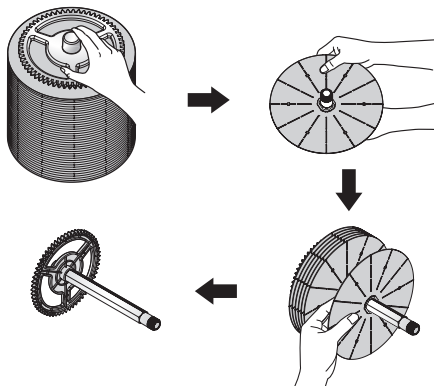

*** Очистите диск мягкой тканью.**

- Используйте лимонную кислоту (которую можно приобрести в аптеке), если диски нуждаются в чистке.

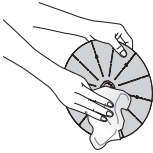
*** Очистка резервуара для воды (еженедельно)**

- Промойте бак в проточной водопроводной воде с температурой менее 40°C, используя мягкую ткань.

**Внимание!**

- Следите за тем, чтобы не повредить и не поцарапать металлическую панель, так как это может привести к выходу изделия из строя.

7. Соберите диски увлажнителя в обратном порядке и приступайте к эксплуатации изделия.

ХРАНЕНИЕ ИЗДЕЛИЯ

1. Отключите изделие, нажав кнопку СТАРТ / СТОП (⏻).
2. Отсоедините кабель питания от розетки.
3. Отсоедините кабель питания от корпуса.
4. Разберите корпус и водяной бак.
5. Очистите водяной бак и диски устройства сухой тканью и просушите их. Следя за тем, чтобы на них не попадали прямые солнечные лучи

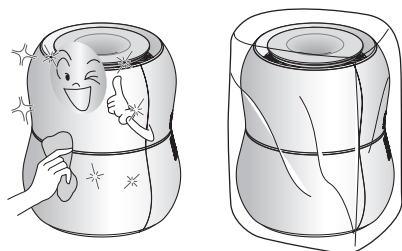

6. Во время хранения избегайте попадания на изделие прямых солнечных лучей, чтобы предотвратить скопление на нем пыли и посторонних веществ.

ПОИСК И УСТРАНЕНИЕ НЕИСПРАВНОСТЕЙ

Перед обращением в сервисный центр по поводу выхода изделия из строя проверьте следующее.

| Проблема | Возможные причины | Действие для устранения неисправности |
|---|---|--|
| Вода в резервуаре убывает медленно либо совсем не убывает. | <ul style="list-style-type: none"> • Не правильно установлены диски мойки воздуха • Посторонние вещества на дисках мойки воздуха | <ul style="list-style-type: none"> – Проверить правильность сборки устройства. – Очистите диски увлажнителя. |
| Уровень влажности не повышается. | <ul style="list-style-type: none"> • Нет воды в резервуаре • Идет дождь или высокая влажность в помещении • Устройство используется в большой помещении. Наличие сквозняка. • Не корректно работает датчик влажности • Подуйте на датчик влажности в течение 3 секунд. | <ul style="list-style-type: none"> – Заполните резервуар водой. – Если установлен режим низкого увлажнения, вода из резервуара расходуется медленно. – Используйте устройство в помещении площадью менее 22 м² и после проветривания комнаты. – Проследите за тем, чтобы расстояние от датчика влажности до ближайших предметов составляло не менее 1 метра. – Если уровень влажности не повышается, обратитесь в сервисный центр. |
| Отображаемый на изделии текущий уровень влажности отличается от показаний других приборов. | | <ul style="list-style-type: none"> – Даже в пределах одного помещения уровень влажности может зависеть от расположения устройства. |

| Проблема | Возможные причины | Действие для устранения неисправности |
|---|--|---|
| Индикатор отсутствия воды [Empty] горит даже при наличии в воды в резервуаре | <ul style="list-style-type: none"> • Посторонние предметы на индикаторе уровня воды • Не корректно установлен корпус и резервуар для воды | <ul style="list-style-type: none"> – Удалите налет или посторонние вещества с металлической детали. – Установите изделие, правильно совместив корпус и водяной бак. |
| От изделия исходит странный запах. | <ul style="list-style-type: none"> • Грязная вода в резервуаре • Диски загрязнены • Запах от устройства такой же как и при покупке | <ul style="list-style-type: none"> – Ежедневно промывайте резервуар для воды и диски увлажнителя чистой водопроводной водой. – Очистите диски увлажнителя. – Любые специфические запахи не указывают на наличие проблем. (Этот запах похож на запах салона нового автомобиля.) |
| Изделие издает посторонние шумы во время эксплуатации. | <ul style="list-style-type: none"> • Устройство установлено не на плоском основании • Рядом расположен предмет препятствующий нормальной работе устройства • Диски мойки воздуха установлены не правильно • Присутствие посторонних предметов в выходном отверстии | <ul style="list-style-type: none"> – Если изделие помещено на наклонной поверхности, оно может издавать шум. – Переместите изделие или те предметы, которые препятствуют прохождению воздушного потока. – Неправильная сборка или разборка дисков увлажнителя может привести к возникновению шума. – Посторонние вещества в выходном отверстии могут стать причиной шума. |

ТЕХНИЧЕСКИЕ ХАРАКТЕРИСТИКИ

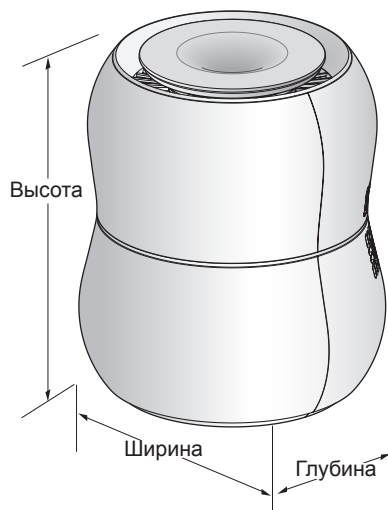

Внешний вид, дизайн, а также стандартные характеристики устройства могут изменяться для улучшения качества изделия.

| | |
|--------------------------------------|---|
| Модель | Мойка воздуха, HW306 Series |
| Питание | 220-240 В~, 50 Гц |
| Производительность увлажнения | 305 мл/ч |
| Масса устройства | 6.6 кг |
| Внешние размеры (мм) | 320 (Ширина) x 370 (Высота) x 320 (Глубина) |
| Потребляемая мощность | 13 Вт |

ПАМ'ЯТКА