

BRAUN

TexStyle 7 Pro

Steam Iron



Type 12770000, 12770001, 12770002

Register your product
www.braunhousehold.com/register

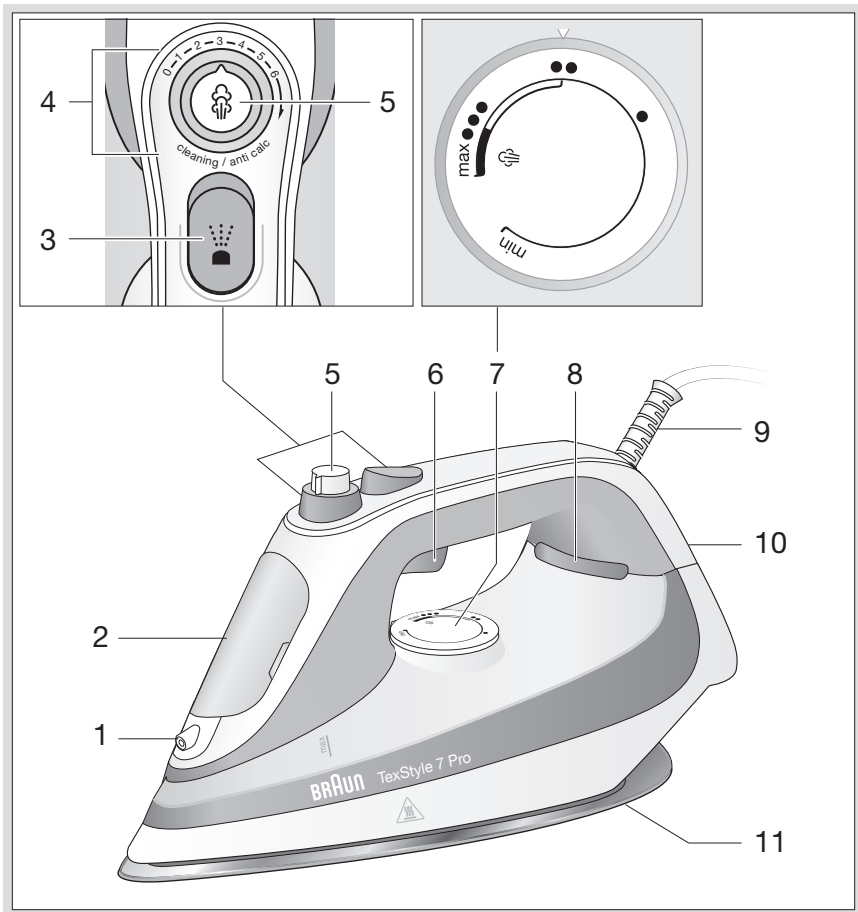

A Start ironing

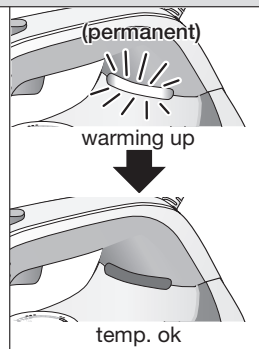
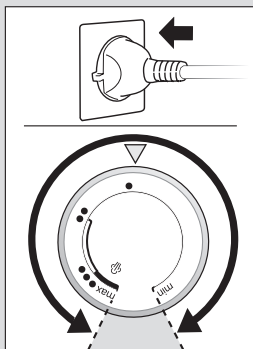
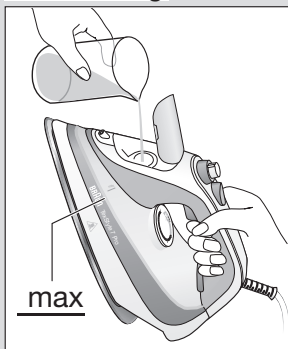

Continuous steam (normal)

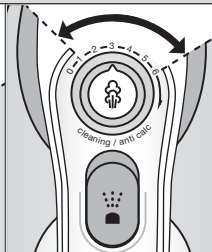
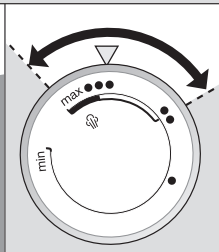

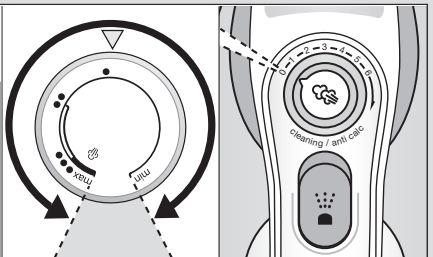
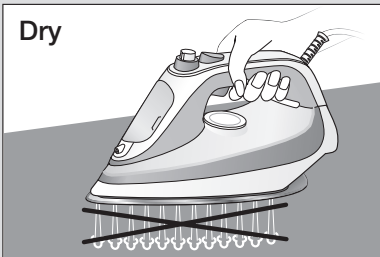
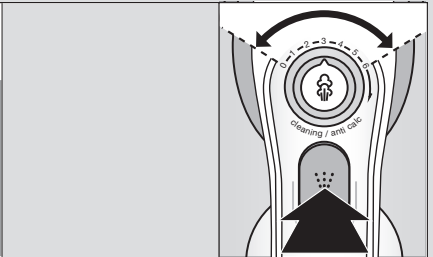
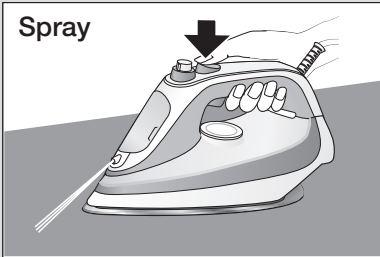
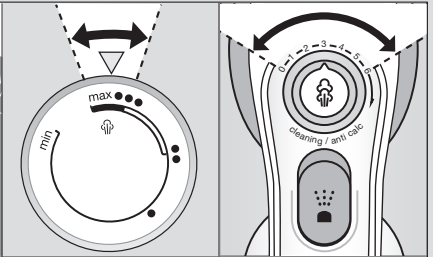
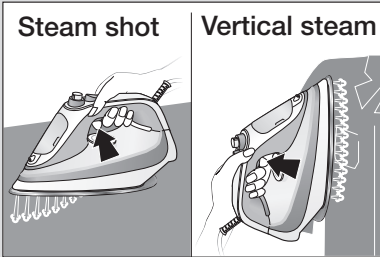
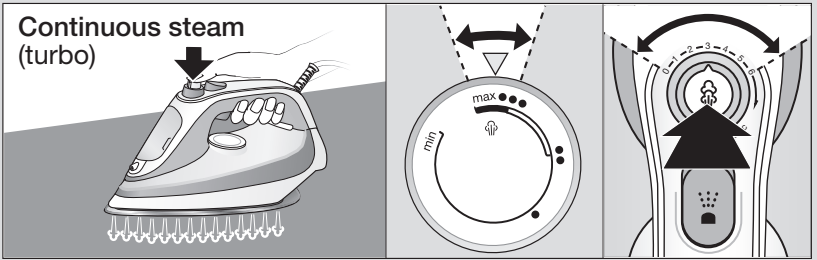

B Auto-off (certain models only)

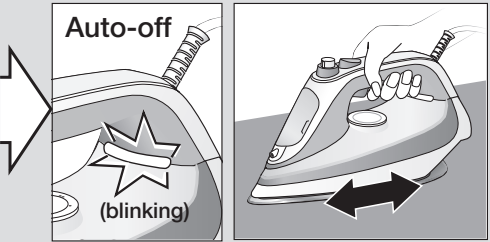
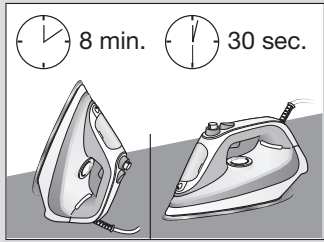

C After Ironing

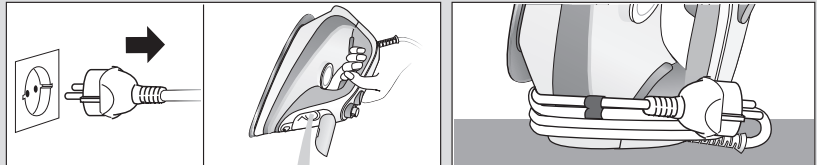

D Descaling

Preparation

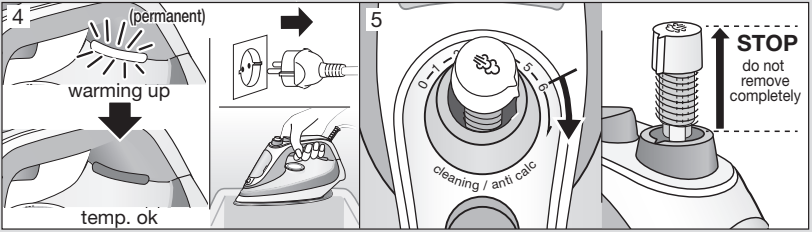
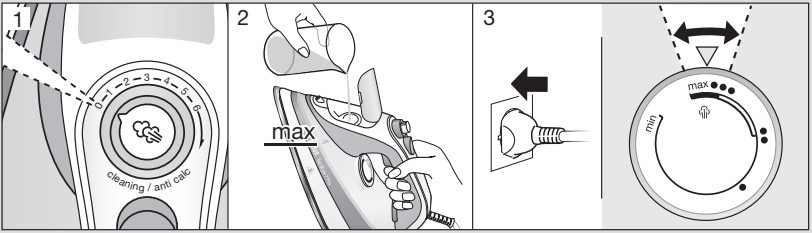

Self clean

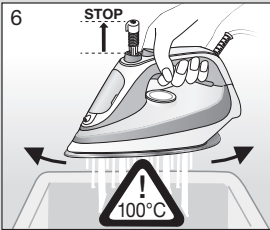

Rinsing the valve

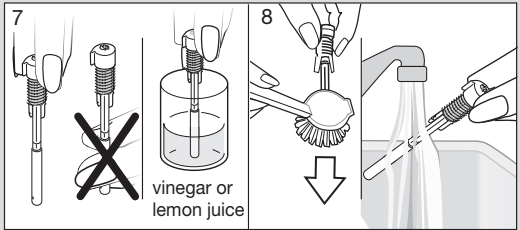

Reset

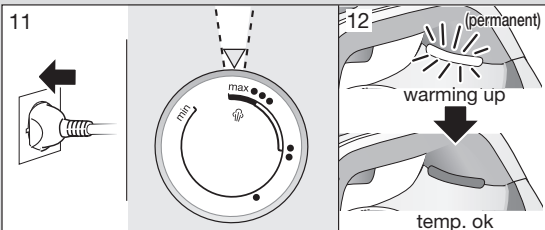
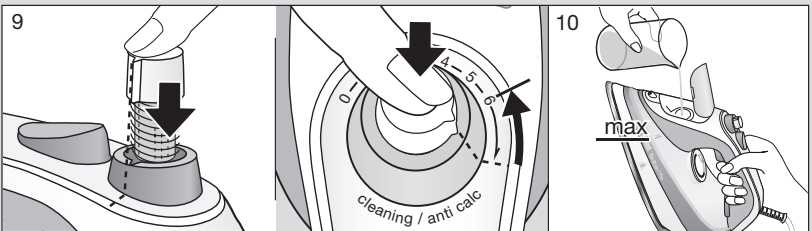

E Soleplate cleaning

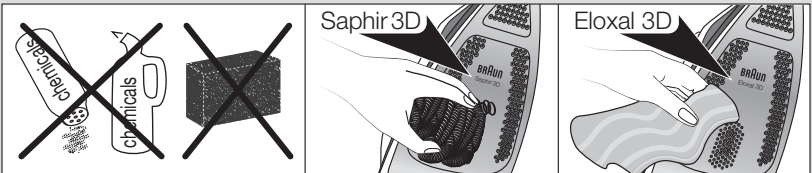

Русский

Перед использованием

Пожалуйста, внимательно прочитайте данное руководство по эксплуатации перед использованием прибора.

Внимание

-  Осторожно! Горячая поверхность! При работе электроутюг сильно нагревается и выпускает пар, что может вызвать ожог.
- Этот прибор может использоваться детьми с 8 лет, а также лицами со сниженными физическими, чувственными или умственными способностями или малоопытными пользователями, недостаточно знающими, как его эксплуатировать, если они его будут использовать под наблюдением или после проведения инструктажа по безопасной эксплуатации прибора и понимают связанную с ним опасность.
- Детям запрещено играть с прибором.
- Запрещена чистка и уход за прибором детьми без присмотра.
- Во время использования и остывания держите прибор и кабель питания вне досягаемости детей возрастом до 8 лет.
- Если соединительный кабель поврежден, то его должен заменить производитель, сервисная служба или специалисты такой же квалификации с целью предотвращения опасности для пользователя.
- Перед наполнением водой всегда отключайте станцию от сети питания.

- Во время использования и перерывов ставьте прибор исключительно на стабильную поверхность.
- Во время перерывов в глажении ставьте утюг вертикально на его заднюю подставку или на платформу. Проследите за тем, чтобы задняя подставка стояла на стабильной поверхности.
- Не оставляйте подключенный к сети питания прибор без присмотра.
- Не используйте прибор после падения, если на нем имеются видимые повреждения или утечка. Регулярно контролируйте кабель питания на отсутствие повреждений.
- Данный прибор предназначен исключительно для бытового использования и рассчитан на переработку объемов продукции в масштабах домашнего хозяйства.
- Не допускайте контакт кабелей с горячими объектами, подошвой утюга, водой и острыми краями.
- Перед включением в розетку проверьте соответствие напряжения в сети и напряжения, указанного в нижней части прибора. Розетка должна быть с заземлением.
- При использовании удлинительного кабеля удостоверьтесь в том, что он находится в хорошем состоянии, имеет разъем с заземлением и соответствует номинальной мощности прибора (16А).
- Подошва и подставка для утюга могут нагреваться до чрезвычайно высоких температур, что может привести к ожогам. Не прикасайтесь ним.

Описание деталей

- 1 Распылитель
- 2 Крышка резервуара для воды
- 3 Кнопка подачи пара
- 4 Регулятор подачи пара
- 5 Кнопка «turbo»
- 6 Кнопка парового удара
- 7 Регулятор температуры
- 8 Светодиодный индикатор температуры
- 9 Кабель
- 10 Задняя подставка
- 11 Подошва «3D»

(A) Начало глажения

Заполнение резервуара для воды

- Убедитесь, что прибор выключен и отключен от сети питания.
- Залейте в резервуар для воды водопроводную воду, держа утюг слегка под наклоном; следите за тем, чтобы уровень наполнения не превышал отметку «max». Если у Вас очень жесткая вода, то мы рекомендуем использовать смесь, состоящую на 50 % из водопроводной воды и на 50 % из дистиллированной воды.
- **Внимание.** Ни в коем случае не используйте неразбавленную дистиллированную воду. Не применяйте каких-либо добавок (например, крахмала). Не используйте конденсат из сушильного автомата.

Глажение с использованием пара

- Поставьте утюг на заднюю подставку (10) и подключите его к сети питания.
- Выберите подходящую температуру (7) для ткани, подлежащей глажению (см. рекомендации по типам тканей на задней подставке утюга). Утюг начинает нагреваться, и на нем загорается светодиодный индикатор температуры (8). Происходит автоматическая активация противокapельной функции, предотвращающей утечку воды при работе утюга на низких температурах.
- При достижении утюгом выбранной температуры светодиодный индикатор температуры выключается.

Варианты глажения с использованием пара:

- **Постоянная подача пара («normal»)**
Выберите количество подаваемого пара, установив регулятор подачи пара (4) в соответствующее положение от «1» до «6». Для обычного глажения мы рекомендуем использовать режимы со средним уровнем подачи пара. Режим максимальной подачи пара рекомендуется только для глажения плотных тканей, таких как лен, плотный хлопок или джинсовая ткань.

Примечание. Не устанавливайте регулятор подачи пара за пределы положения «6» во время глажения.

- **Постоянная подача пара («turbo»)**
При нахождении регулятора подачи пара в любом положении между «0» и «6» можно воспользоваться функцией «турбо», нажав на кнопку «turbo» (5), для подачи потока пара максимальной мощности и разглаживания стойких складок. Удерживайте кнопку «turbo» не более 1 минуты.
- **Паровой удар**
Перед применением нажмите на кнопку парового удара (6) 3-4 раза для его активации.
Для мощного выброса пара нажимайте на кнопку парового удара с интервалом в несколько секунд.
Регулятор температуры должен быть установлен как минимум на температурный режим 3 (•••).
Функцию парового удара можно использовать, держа утюг в **вертикальном положении** и нажимая на кнопку парового удара. Такая возможность может быть полезной для удаления складок с висящей одежды, штор и т. д.

Функция распыления

Функция распыления (3) производит мелкодисперсный туман, который равномерно увлажняет ткань и облегчает разглаживание складок на очень плотных типах материала.

Сухое глажение

Установите регулятор подачи пара (4) в положение «0» (= функция подачи пара отключена).

Подошва «3D»

Уникальная округлая форма подошвы «3D» обеспечивает наилучшее скольжение и благодаря этому успешно справляется с глажением сложных деталей в любых направлениях, даже при движении утюга назад.

(B) Автоматическое выключение

Из соображений безопасности и экономного потребления электроэнергии функция автоматического выключения активируется самостоятельно, если утюг находится в горизонтальном положении на подошве в течение приблизительно 30 секунд или в вертикальном положении на задней подставке в течение приблизительно 8 минут.

- Когда утюг находится в режиме автоматического выключения, светодиодный индикатор температуры (8) мигает.
- Чтобы снова включить утюг, просто сделайте им движение вперед.
- Перед тем как снова начать глажение, подождите, пока светодиодный индикатор температуры не погаснет.

(C) После глажения

Отключите утюг от сети питания и слейте воду из резервуара.

Дайте утюгу остыть перед тем, как поместить его на хранение.

(D) Удаление накипи

Подготовка

1. Установите регулятор подачи пара (4) в положение «0» (= функция подачи пара отключена).
2. Наполните резервуар для воды.
3. Подключите утюг к электросети и установите регулятор температуры (7) в положение «max».
4. Подождите, пока светодиодный индикатор температуры (8) не погаснет, и отключите утюг от сети питания. Держите утюг над раковиной.
5. Поверните регулятор подачи пара по часовой стрелке за пределы положения «6». Когда вы услышите звук щелчка, тяните пружину вертикально, пока не появится конец. Ее не нужно полностью вытаскивать.

Самоочистка

6. Потрясите прибор над раковиной. Из подошвы будет выходить горячая вода и пар вместе с известковыми частицами из паровой камеры.

Очистка клапана

Для поддержания оптимальных рабочих характеристик необходимо регулярно производить очистку клапана, расположенного на нижнем конце кнопки «turbo» (каждый раз, когда количество образуемого пара становится недостаточным).

7. Поместите нижнюю часть клапана в уксус (не в уксусную эссенцию) или лимонный сок минимум на 30 минут.
8. Удалите остатки загрязнений при помощи щетки и промойте клапан под проточной водой.

Повторная установка

9. Вставьте регулятор подачи пара в утюг, с силой надавите на него и поверните обратно в положение «6».
10. Снова наполните резервуар для воды.
11. Подключите утюг к электросети и установите регулятор температуры в одно из рабочих положений.
12. Подождите, пока не погаснет светодиодный индикатор температуры.

Примечание. хУтюг ни в коем случае не должен использоваться без установленного на нем регулятора подачи пара.

Не используйте средства от накипи, продающиеся в магазинах, они могут повредить утюг.

Примечание. Частота проведения очистки от накипи зависит от жесткости воды, количества используемого пара, а также частоты и продолжительности сеансов глажения. Рекомендуется проводить очистку от накипи как минимум один раз в месяц.

(E) Очистка подошвы

- Перед очисткой всегда следует удостовериться в том, что утюг выключен, отключен от сети и полностью остыл.
- Для очистки подошвы Saphir используйте стальную мочалку. Для очистки подошвы Eloxal рекомендуется использовать влажную ткань. Название подошвы указано на коробке и на самой подошве.
- Ни в коем случае не используйте химические средства, уксус, губки или скребки (например, губки с грубой нейлоновой тканью).

Дата изготовления

Чтобы узнать дату выпуска, посмотрите на пятизначный код продукта (возле таблички с обозначением серии). Первая цифра обозначает последнюю цифру года изготовления. Две следующие цифры – это календарная неделя. А последние две указывают издание (автоматически подсчитывается с 1992 года).

Пример: 30421 – изделие было выпущено в 2013 году (в 4 неделю).



Модель	SI 7042, SI 7062, SI 7066, SI 7088
Напряжение	220 – 240 В
Частота колебаний	50-60 Гц
Мощность	2100 – 2800 Вт
Условия хранения:	При температуре: от +5°C до +45°C и влажности: < 80%

Изготовлено в Венгрии для Де'Лонги Браун Хаусхолд ГмБХ Германия De'Longhi Braun Household GmbH Carl-Ulrich-Straße 4 63263 Neu-Isenburg/Germany

Изделие использовать по назначению в соответствии с руководством по эксплуатации. Срок службы изделия составляет 2 года с даты продажи потребителю.

Импортер и ответственный за претензии потребителей: ООО «Делонги», Россия, 127055, Москва, ул. Суцеская, д. 27, стр. 3. Тел. +7 (495) 781-26-76

Руководство по устранению неисправностей

ПРОБЛЕМА	ВОЗМОЖНЫЕ ПРИЧИНЫ	РЕШЕНИЕ
Во время глажения на ткань капают водяные капли.	Крышка резервуара для воды не закрыта надлежащим образом.	Надавите на крышку резервуара для воды и проверьте, закрыта ли она.
	В резервуар для воды заливались химические средства.	Ни в коем случае не заливайте химические средства или парфюмерные изделия в резервуар для воды. Слейте воду из резервуара и промойте его 2-3 раза.
	Слишком частое нажатие на кнопку подачи пара.	Выдерживайте интервал в несколько секунд между нажатиями. Убедитесь, что регулятор температуры установлен как минимум в положение ●●.
Утюг производит слишком мало пара или не производит его совсем.	Резервуар для воды пуст.	Снова наполните резервуар для воды.
	В клапане скопилось слишком много отложений. Температура слишком низкая, и произошла автоматическая активация противокapelной функции во избежание попадания капель на ткань.	Очистите клапан. Убедитесь, что регулятор температуры установлен как минимум в положение ●●.
В процессе глажения из утюга выходят хлопья и загрязнения белого цвета.	В паровой камере утюга присутствует известковый налет.	Проведите очистку утюга (очистите паровую камеру и клапан).
Функция распыления или паровой удар не работают должным образом.	Резервуар для воды пуст.	Снова наполните резервуар для воды.

В изделие могут быть внесены изменения без объявления.

По истечении срока годности не выбрасывайте изделие с бытовыми отходами. Для утилизации обратитесь в сервис-центр Braun или соответствующие пункты приема утильсырья.

