

Mi Smart Standing Fan 2 User Manual	1
Mi Intelligenter Standventilator 2 Benutzerhandbuch	12
Manuale utente Mi Smart Standing Fan 2	23
Manuel d'utilisation de Mi Smart Standing Fan 2	34
Manual de usuario de Mi Smart Standing Fan 2	45
Руководство пользователя Напольного смарт-вентилятора Mi 2	56
Mi Smart Staande Ventilator 2 Gebruikershandleiding	66
Manual do usuário do Ventilador Inteligente de Coluna Mi 2	77
WARRANTY NOTICE	88
GARANTIEERKLÄRUNG	90
AVVISO SULLA GARANZIA	93
GARANTIE	95
AVISO DE GARANTÍA	97
ГАРАНТИЙНОЕ УВЕДОМЛЕНИЕ	99
GARANTIE	102
AVISO DE GARANTIA	104



Safety Instructions

Read this manual carefully before use, and retain it for future reference.

WARNINGS

Improper use may lead to electric shocks, fire, personal injury, or other damage.

- ⊗ This appliance can be used by children aged from 8 years and above and persons with reduced physical, sensory or mental capabilities or lack of experience and knowledge if they have been given supervision or instruction concerning use of the appliance in a safe way and understand the hazards involved. Children shall not play with the appliance. Cleaning and user maintenance shall not be made by children without supervision. (For European countries or regions)
- ⊗ This appliance is not intended for use by persons (including children) with reduced physical, sensory or mental capabilities, or lack of experience and knowledge, unless they have been given supervision or instruction concerning use of the appliance by a person responsible for their safety. Children should be supervised to ensure that they do not play with the appliance. (For no European countries or regions)
- ⊗ Children should be supervised to ensure that they do not play with the appliance.
- ⊗ Do not use this fan in a place where it will easily fall over or where there are other unstable objects nearby.
- ⊗ Do not use this fan in hot and humid environments such as a bathroom.
- ⊗ Do not use this fan if its power cord is damaged or its power plug is loose.
- ⊗ Do not use this fan if its front grille is not installed, or its rear grille is loose or fell off.
- ⊗ Do not allow children or adults who are incapable of operating this fan to use this product.
- ⊗ Do not attempt to disassemble or repair this fan by yourself.
- ⊗ Do not excessively pinch, bend, or twist the power cord to prevent from exposing or breaking its core.
- ⊗ Do not insert your fingers or any object into the front grille, rear grille, or the fan blades when the fan is in use.
- ⊗ Keep hair and fabrics away from the fan to avoid getting them caught in the fan.
- ⊗ Do not use any improper power outlet.
- ⊗ Do not use the power cord provided with this fan for any other device.
- ⊗ Make sure the fan is disconnected from the electrical outlet before removing the grille.

Safety Instructions

Read this manual carefully before use, and retain it for future reference.

- ⊗ When maintaining and cleaning, disassemble the fan base before removing other parts. Make sure you install the fan base last when assembling the fan.
- ⊗ Under normal use of condition, this equipment should be kept a separation distance of at least 20cm between the antenna and the body of the user.
- ⊗ Ensure that the fan is switched off from the supply mains before removing the guard.
- ⊗ If the supply cord is damaged, it must be replaced by a special cord or assembly available from the manufacturer or its service agent.
- ⊗ Do not strike, crush, and drop the product, or expose it to pressure.
- ⊗ Keep the product away from water and heat sources.
- ⊗ Do not use this product in environments where the temperatures and humidity are extremely high. Avoid direct sunlight.

PRECAUTIONS

Installation

- ⚠ To avoid electric shocks, fire, personal injury, or other damage, please strictly follow the installation steps instructed by the user manual, and make sure the fan base is assembled in the last step.
- ⚠ Do not connect the fan to the electrical outlet until it is fully assembled.

Transportation

- ⚠ Turn off and unplug the fan before moving it.
- ⚠ Firmly hold the fan stand to avoid it from falling down and causing personal injury.

Using the Fan

- ⚠ Immediately stop using the fan if it makes unusual sounds, gives off bad odors, overheats, or rotates irregularly.
- ⚠ Do not lean on or tilt the fan while it is running.
- ⚠ Do not shake the fan's head repeatedly so as to avoid damage to the internal mechanism.

Power Cord

- ⚠ Disconnect the fan from the electrical outlet before doing maintenance or moving it.
- ⚠ Always unplug the fan by pulling the power plug rather than the cord.
- ⚠ When the power cord is damaged, it must be replaced with a genuine one purchased from the manufacturer or after-sales service department.

Package Contents

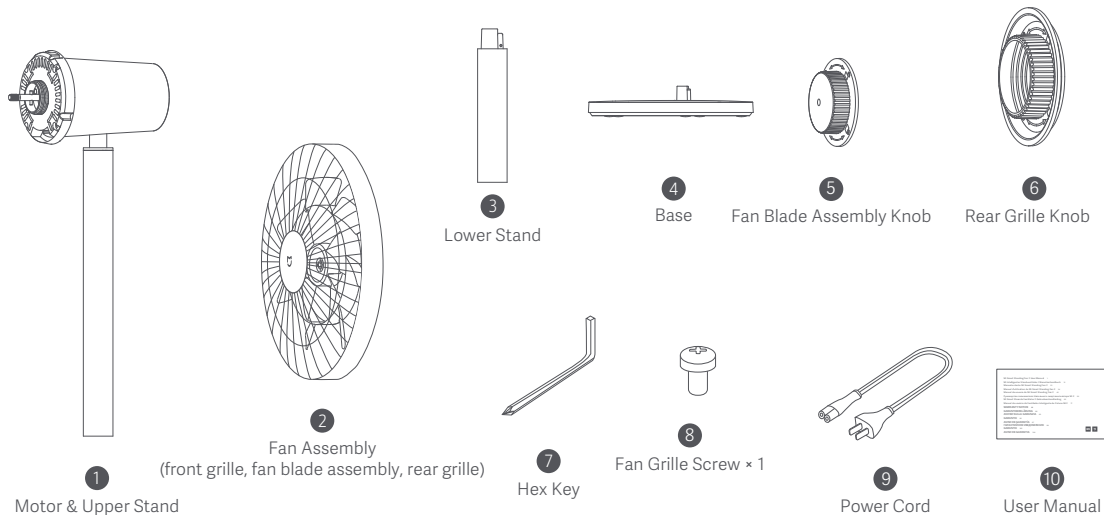

Note: Illustrations of the product, accessories, and user interface in the user manual are for reference purposes only. The actual product and functions may vary due to product enhancements.

Product Overview

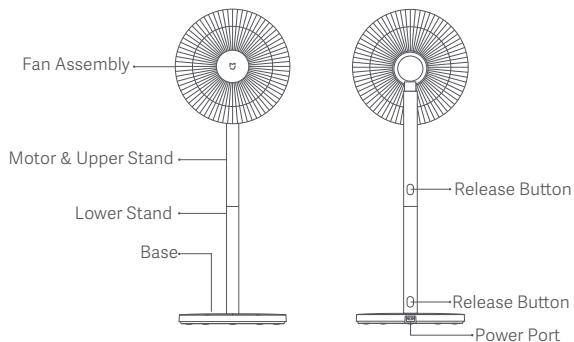
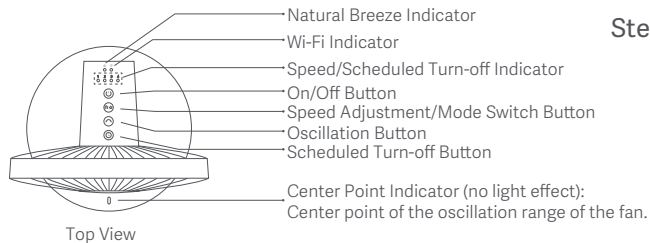

Installation

Step 1: Install the fan base

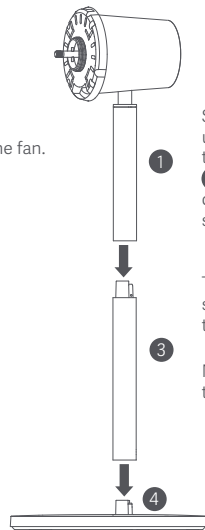

Standing fan mode: Connect 1 motor & upper stand to the 3 lower stand, and then connect 3 lower stand to the 4 base, as illustrated. Once you hear a click, the parts have been installed successfully.

Table fan mode: Connect 1 motor & upper stand to the 4 base. Once you hear a click, the parts have been installed successfully.

Note: Press the release button to remove the lower stand.

Installation

Step 2: Open the fan assembly

Turn the ① front grille counterclockwise until it separates from the ③ rear grille. Remove the front and rear grille, then take out the ② fan blade assembly.

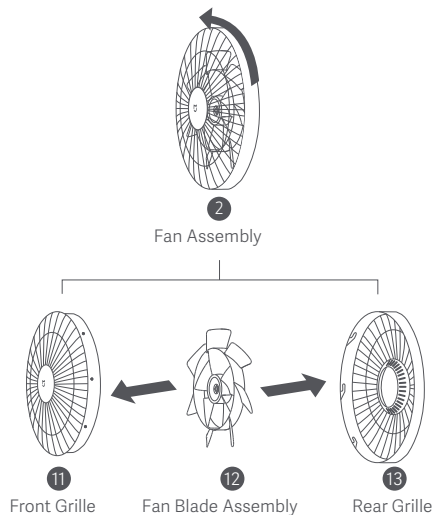

Step 3: Install the rear grille

Install the ③ rear grille onto the motor with "↑" facing upwards, and then install and turn the ⑥ rear grille knob clockwise to firmly fix the rear grille to the shaft of the motor.

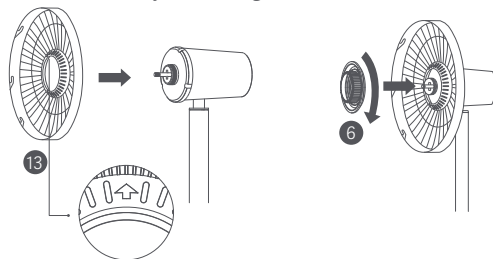

Step 4: Install the fan blade assembly

Align the center hole of the ⑫ fan blade assembly with the motor's shaft to install it into position, then install the ⑤ fan blade assembly knob onto the motor's shaft. Turn the knob counterclockwise to fix the fan blade assembly to the motor's shaft.

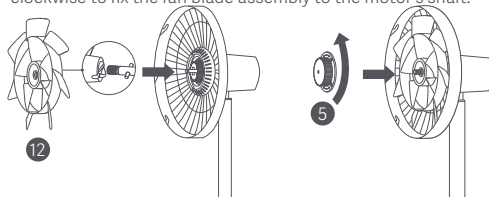

Installation

Step 5: Install the front grille

Align the front grille alignment mark with the rear grille left alignment mark, and make sure the 11 front grille is properly embedded into the 13 rear grille. Turn the front grille clockwise until the front grille alignment mark aligns the rear grille right alignment mark. Make sure the grilles are securely fastened.

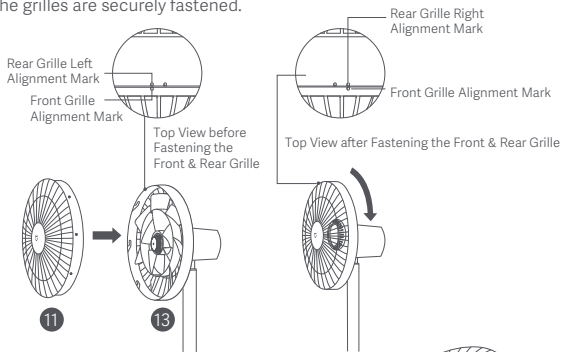

Step 6: Fasten the front grille

Insert 8 fan grille screw into the hole at the bottom of the fan grille. Turn the screw clockwise by using the included 7 hex key to tighten it.

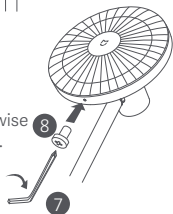

How to Use

Connecting to an electrical outlet

Connect the power cord to the power port on the base and then plug it into an electrical outlet. When you hear a beep, the fan is successfully connected to the power supply.

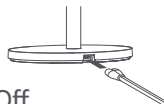

Turning On/Off

Turning On

Press the button (power on symbol) to start the fan. When turned on for the first time, the default speed is slow (1) and the mode is direct breeze.

Turning Off

Press the button (power off symbol) to stop the fan while it is running.

Switching Speed/Mode

Switching Speed

Press the button (speed/mode symbol) to adjust the speed, and the corresponding indicators will light up (see table below). After the fan is turned off and turned back on again, the speed will be the last used one.

Speed	Slow (1)	Medium (2)	Fast (3)	Turbo (4)
Indicator	●●●●	●●●●●	●●●●●●	●●●●●●●

Note: ● means the indicator is on; ● means the indicator is off.

How to Use

Switching Mode

Press and hold the button  to switch between direct breeze and natural breeze. The indicator is off while in direct breeze mode and is on while in natural breeze mode. After the fan is turned off and turned back on again, the mode will be the last used one.

Enable/Disable Oscillation

Press the button  to enable or disable oscillation. You can set the oscillation angle range in the app. After the fan is turned off and turned back on again, the oscillation setting will be the last used one. Unplug then plug the fan in or reset the Wi-Fi connection, then turn on the fan. It will automatically oscillate its angle if enabling the oscillation function. The oscillation time varies depending on different angles, please wait with patience.

Note: When the Wi-Fi connection is reset, the oscillation angle range will change to the default angle of 90°.

Scheduled Turn-off

Press the button  to cycle through the scheduled turn-off times: 1 hour, 2 hours, 3 hours, 4 hours, and disabled, and the corresponding indicator(s) will light up (see table below). Five seconds after using the scheduled turn-off function, the indicator(s) resume to indicate the corresponding status of the current speed.

Scheduled	Disabled	1 hour	2 hours	3 hours	4 hours
Indicator	●●●●	*●●●	*●●●	*●●●	*●●●

Note: * means the indicator is on; ● means the indicator is off.

Note: For more scheduled turn-off options (up to 8 hours), please go to the Mi Home/Xiaomi Home app.

Adjust the Airflow Direction

Gently lift or push down the fan's head or fan grille to adjust the airflow upwards or downwards.

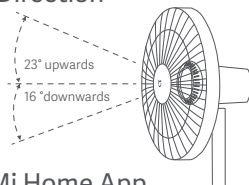

Connect with the Mi Home App

This product works with Mi Home/Xiaomi Home app*. Control your device with Mi Home/Xiaomi Home app.

Scan the QR code to download and install the app. You will be directed to the connection setup page if the app is installed already. Or search "Mi Home/Xiaomi Home" in the app store to download and install it. Open Mi Home/Xiaomi Home app, tap "+" on the upper right, and then follow prompts to add your device.





* The app is referred to as Xiaomi Home app in Europe (except for Russia). The name of the app displayed on your device should be taken as the default.

Note: The version of the app might have been updated, please follow the instructions based on the current app version.



Connecting to Wi-Fi



Simultaneously press and hold the buttons  and . Once you hear a long beep, the fan is awaiting a connection, then you can pair it with a device via the app.

How to Use

Wi-Fi Status & Indicator Description

Wi-Fi Status	Awaiting Connection	Connecting	Connected	Fail to Connect
Indicator	Blinking orange	Blinking blue	Blue	Orange

Resetting Wi-Fi Connection

Simultaneously press and hold the buttons  and . Once you hear a long beep, the Wi-Fi connection has been reset successfully and then the fan is awaiting a connection. The Wi-Fi connection needs to be reset on the circumstances listed below:



- The Mi account that the fan is paired with has been changed.
- The router that the fan is connected to has been changed.
- The account or password of the router that the fan is connected to has been changed.
- The Mi Home/Xiaomi Home app is unable to control the fan.

Enabling/Disabling Wi-Fi Connection

Simultaneously press the buttons  and  when the fan is working, then the Wi-Fi connection is disabled and the fan is turned off.

When the fan is turned on, the Wi-Fi connection is enabled automatically.

Child Lock Function

To disable the function of child lock, go to the page of Mi Smart Standing Fan 2 in the Mi Home/Xiaomi Home app, or simultaneously press and hold the buttons  and  until you hear a long beep.

Note: Resetting the Wi-Fi connection or unplugging and plugging in the fan again can also disable this function.

Care & Maintenance

Washable Parts

The parts listed below can be cleaned with a soft cloth or sponge using water or neutral detergent.

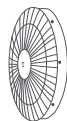

11

Front Grille



12

Fan Blade Assembly



13

Rear Grille



6

Rear Grille Knob

⚠ Note: Stop and unplug the fan, then disassemble it and clean its parts. After cleaning make sure all parts are completely dry before installing them and using the fan again. Avoid direct sunlight.

Not Washable Parts

The parts listed below can be wiped clean with a soft, dry cloth.



5

Fan Blade Assembly Knob



4

Base



3

Lower Stand

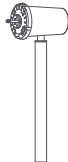

1

Motor & Upper Stand

⚠ Note: Do not rinse the parts listed above with water. Do not use thinner, gasoline, detergent or alkaline detergent to clean any parts.

Troubleshooting

Fault	Possible Cause	Solution
The fan doesn't work	The fan is not connected to the power.	Connect the fan to an electrical outlet that meets the fan's requirements.
	The power cord is not properly connected to the power port.	Make sure the power cord is plugged in properly.
	The stand does not properly connect to the fan base.	Install the fan base with the stand correctly.
	Child lock is enabled.	Disable the child lock function.
Unable to connect to Wi-Fi	The Wi-Fi connection is 5 GHz.	Connect to a 2.4 GHz Wi-Fi network.
	The fan has been offline for more than half an hour.	Reset the Wi-Fi connection.
Fan blades are stuck	Fan blades are stuck by a foreign object.	Unplug the fan and remove the foreign object.
The oscillation function does not work.	The fan is under the auto-oscillation state.	Wait for the auto-oscillation completes. It will last for 14 seconds at most.

Specifications

Name	Mi Smart Standing Fan 2	Rated Voltage	100-240 V~	Power Cord Length	1.5 m
Model	BPLDS02DM	Rated Frequency	50/60 Hz	Wireless Connectivity	Wi-Fi IEEE 802.11 b/g/n 2.4 GHz
Type	Standing Fan	Rated Power	15 W		
Color	White	Item Dimensions	343 × 330 × 1000 mm		
Net Weight	3 kg	Noise Emission	≤58 dB(A)		

*Radio frequency and radio transmission power

RF Specification	Operation Frequency	Maximum Output Power
2.4 G Wi-Fi	2412-2472 MHz	<20 dBm

Product Information Requirements	Test data
Maximum fan flow rate (F)	23.88 m ³ /min
Fan power input (P)	13.1 W
Service value (SV)	1.82 (m ³ /min)/W
Maximum air velocity(c)	3.56 meters/sec
Measurement standard for service value	EN IEC 60879:2019
Standby power consumption (PSB)	0.247 W
Fan sound power level (LWA)	57.1 dB(A)
Seasonal electricity consumption (Q)	4,469 kWh/a
Contact details for obtaining more information	Zhejiang Xingyue Electric Equipment Co., Ltd. South Side, 24th Floor, Jinpin Building, Headquarters Center, Yongkang City, Zhejiang Province, China

Regulatory Compliance Information



Hereby, Zhejiang Xingyue Electric Equipment Co., Ltd. declares that the radio equipment type BPLDS02DM is in compliance with Directive 2014/53/EU. The full text of the EU declaration of conformity is available at the following internet address: <http://www.mi.com/global/service/support/declaration.html>



All products bearing this symbol are waste electrical and electronic equipment (WEEE as in directive 2012/19/EU) which should not be mixed with unsorted household waste. Instead, you should protect human health and the environment by handing over your waste equipment to a designated collection point for the recycling of waste electrical and electronic equipment, appointed by the government or local authorities. Correct disposal and recycling will help prevent potential negative consequences to the environment and human health. Please contact the installer or local authorities for more information about the location as well as terms and conditions of such collection points.

For detailed e-manual, please go to www.mi.com/global/service/userguide

Sicherheitshinweise

Lesen Sie diese Handbuch vor der Verwendung sorgfältig und bewahren Sie es auf, um zukünftig die Informationen nachlesen zu können.

Warnungen

Unsachgemäßer Gebrauch kann zu Stromschlägen, Feuer, Verletzungen oder anderen Schäden führen.

- ⊗ Dieses Gerät ist für Kindern ab einem Alter von 8 und Personen geeignet, die körperlich, sensorisch oder geistig behindert sind oder nicht über ausreichend Erfahrung oder Kenntnisse verfügen, wenn sie eine Beaufsichtigung oder Anweisung zur sicheren Nutzung des Geräts erhalten haben und wissen, welche Gefahren auftreten können. Kinder dürfen nicht mit dem Gerät spielen. Die Reinigung und Wartung darf von Kindern nur unter Aufsicht vorgenommen werden. (Für europäische Länder oder Regionen)
- ⊗ Dieses Gerät ist nicht für die Nutzung durch Personen (inklusive Kinder) mit eingeschränkten körperlichen, sensorischen oder mentalen Fähigkeiten, oder für Personen mit einem Mangel an Erfahrung und Wissen geeignet, es sei denn, diese wurden beaufsichtigt oder erhielten von einer Person, die für ihre Sicherheit verantwortlich ist, eine Anleitung bezüglich der Bedienung des Gerätes.
Kinder sollten beaufsichtigt werden, um sicherzustellen, dass sie nicht mit dem Gerät spielen. (Für nicht europäische Länder oder Regionen)
- ⊗ Kinder sollten beaufsichtigt werden, um sicherzustellen, dass sie nicht mit dem Gerät spielen.
- ⊗ Verwenden Sie diesen Ventilator nicht in heißen und feuchten Umgebungen wie z. B. im Badezimmer.
- ⊗ Verwenden Sie diesen Ventilator nicht in heißen und feuchten Umgebungen wie z. B. im Badezimmer.
- ⊗ Verwenden Sie diesen Ventilator nicht, wenn sein Stromkabel beschädigt oder sein Stecker lose sitzt.
- ⊗ Verwenden Sie diesen Ventilator nicht, wenn das vordere Gitter nicht installiert ist oder das hintere Gitter lose ist oder abgefallen ist.
- ⊗ Erlauben Sie Kindern oder Erwachsenen, die nicht in der Lage sind, diesen Ventilator zu bedienen, nicht, dieses Produkt zu verwenden.
- ⊗ Versuchen Sie nicht, diesen Ventilator selbst zu zerlegen oder zu reparieren.
- ⊗ Ziehen, verdrehen oder verbiegen Sie das Stromkabel nicht zu stark, da dies den Kern des Kabels freilegen oder brechen kann.
- ⊗ Stecken Sie Ihre Finger oder andere Gegenstände nicht in das vordere Gitter, das hintere Gitter oder die Ventilatorblätter, wenn der Ventilator in Betrieb ist.
- ⊗ Halten Sie Haare und Stoffe vom Ventilator fern, um zu vermeiden, dass sie sich im Ventilator verfangen.
- ⊗ Verwenden Sie keine ungeeignete Steckdose.
- ⊗ Verwenden Sie das mit diesem Ventilator mitgelieferte Stromkabel nicht für andere Geräte.
- ⊗ Stellen Sie sicher, dass der Ventilator von der Steckdose getrennt ist, bevor Sie das Gitter entfernen.

Sicherheitshinweise

Lesen Sie diese Handbuch vor der Verwendung sorgfältig und bewahren Sie es auf, um zukünftig die Informationen nachlesen zu können.

- ⊗ Lors de l'entretien et du nettoyage, démontez le socle du ventilateur avant de retirer les autres pièces. Assurez-vous d'installer le socle du ventilateur en dernier lors de l'assemblage du ventilateur.
- ⊗ Unter normalen Einsatzbedingungen muss dieses Gerät einen Abstand von mindestens 20 cm zwischen der Antenne und dem Körper des Benutzers einhalten.
- ⊗ Stellen Sie sicher, dass der Lüfter vom Stromnetz getrennt ist, bevor Sie die Schutzvorrichtung entfernen.
- ⊗ Falls das Stromkabel beschädigt ist, muss es durch ein spezielles Kabel oder eine Baugruppe ersetzt werden, die beim Hersteller oder seinem Kundendienst erhältlich ist.
- ⊗ Schlagen Sie nicht auf das Produkt, zerdrücken Sie es nicht und lassen Sie es nicht fallen, und setzen Sie es keinem Druck aus.
- ⊗ Halten Sie das Produkt von Wasser und Wärmequellen fern.
- ⊗ Verwenden Sie dieses Produkt nicht in Umgebungen, in denen die Temperaturen und die Luftfeuchtigkeit extrem hoch sind. Das Produkt nicht direktem Sonnenlicht aussetzen.

Vorsichtsmaßnahmen

Installation

- ⚠ Um Stromschläge, Feuer, Verletzungen oder andere Schäden zu vermeiden, befolgen Sie bitte strikt die im Benutzerhandbuch angegebenen Installationsschritte und stellen Sie sicher, dass der Ventilatorsockel im letzten Schritt montiert wird.
- ⚠ Schließen Sie den Ventilator nicht an die Steckdose an, bevor er nicht vollständig zusammengebaut ist.

Transport

- ⚠ Schalten Sie den Ventilator aus und ziehen Sie den Stecker, bevor Sie ihn bewegen.
- ⚠ Halten Sie den Ventilatorständer fest, um ein Herabfallen und Verletzungen zu vermeiden.

Verwendung des Ventilators

- ⚠ Stellen Sie die Verwendung des Ventilators sofort ein, wenn er ungewöhnliche Geräusche macht, schlechte Gerüche abgibt, sich überhitzt oder sich unregelmäßig dreht.
- ⚠ Lehnen Sie sich nicht an den laufenden Ventilator und kippen Sie ihn nicht, während er läuft.
- ⚠ Schütteln Sie nicht wiederholt den Kopf des Ventilators, um Schäden am internen Mechanismus zu vermeiden.

Stromkabel

- ⚠ Trennen Sie den Ventilator von der Steckdose, bevor Sie Wartungsarbeiten durchführen oder ihn bewegen.
- ⚠ Trennen Sie den Ventilator immer durch Abziehen des Steckers und ziehen Sie nicht am Kabel.
- ⚠ Wenn das Stromkabel beschädigt ist, muss es durch ein Originalteil ersetzt werden, das vom Hersteller oder der Kundendienstabteilung erworben wurde.

Verpackungsinhalt

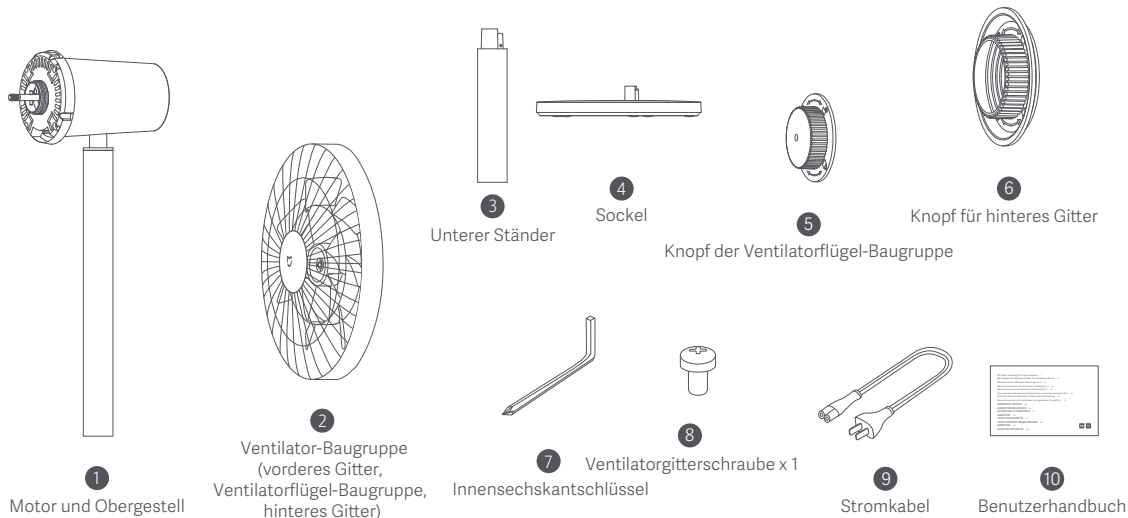

Hinweis: Abbildungen des Produkts, des Zubehörs und der Benutzeroberfläche in der Benutzerhandbuch dienen nur als Referenz. Die tatsächlichen Produkte und Funktionen können aufgrund von Produktverbesserungen variieren.

Produktübersicht

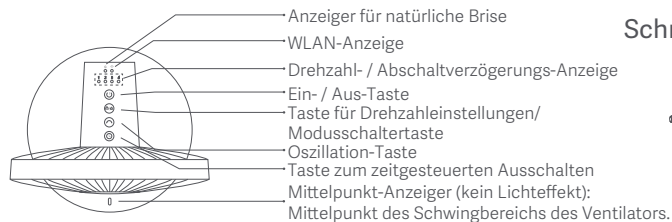

Draufsicht

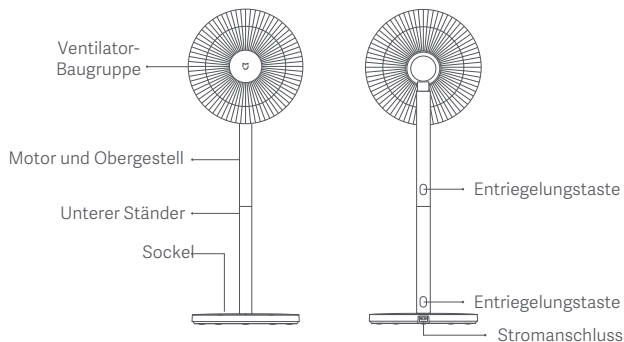

Installation

Schritt 1: Installieren des Ventilatorsockels

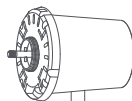

Standventilator-Modus: Verbinden Sie **1** Motor und oberen Ständer mit dem **3** unteren Ständer und dann den **3** unteren Ständer mit dem **4** Sockel, wie abgebildet. Sobald Sie ein Klicken hören, sind die Teile erfolgreich zusammengebaut worden.

Tischventilator-Modus: Verbinden Sie **1** Motor und oberen Ständer mit dem **4** Sockel. Sobald Sie ein Klicken hören, sind die Teile erfolgreich zusammengebaut worden.

Hinweis: Drücken Sie die Entriegelungstaste, um den unteren Ständer zu entfernen.

Installation

Schritt 2: Öffnen Sie die Ventilator-Baugruppe

Drehen Sie das **11** vordere Gitter gegen den Uhrzeigersinn, bis es sich vom **13** hinteren Gitter löst. Entfernen Sie das vordere und hintere Gitter, und nehmen Sie dann die **12** Ventilatorblatt-Baugruppe heraus.

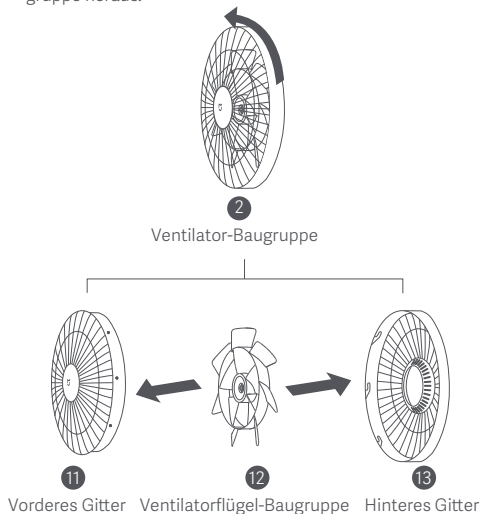

Schritt 3: Installieren des hinteren Gitters

Befestigen Sie das **13** hintere Gitter auf dem Motor, wobei nach oben zeigt, und drehen Sie dann den **6** Knopf für das hintere Gitter im Uhrzeigersinn, um das hintere Gitter fest an der Motorwelle zu befestigen.

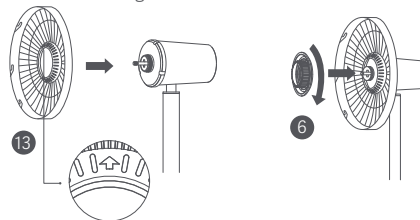

Schritt 4: Installieren der Ventilatorflügel-Baugruppe

Richten Sie das Mittelloch der **12** Ventilatorflügel-Baugruppe auf die Motorwelle aus und installieren Sie sie auf der Welle, dann montieren Sie den **5** Knopf der Ventilatorflügel-Baugruppe auf der Motorwelle. Den Knopf gegen den Uhrzeigersinn drehen, um die Ventilatorflügel-Baugruppe an der Motorwelle zu befestigen.

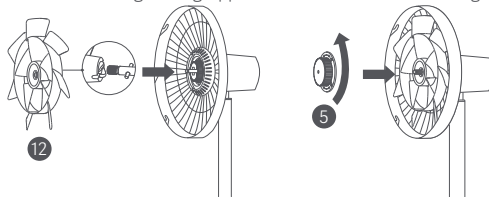

Installation

Schritt 5: Installieren Sie das vordere Gitter

Richten Sie die Ausrichtungsmarkierung für das vordere Gitter an der linken Ausrichtungsmarkierung für das hintere Gitter aus und stellen Sie sicher, dass das **11** vordere Gitter richtig in das **13** hintere Gitter eingebettet ist. Drehen Sie das vordere Gitter im Uhrzeigersinn, bis die Ausrichtungsmarkierung für das vordere Gitter mit der rechten Ausrichtungsmarkierung für das hintere Gitter übereinstimmt. Stellen Sie sicher, dass die Gitter sicher befestigt sind.

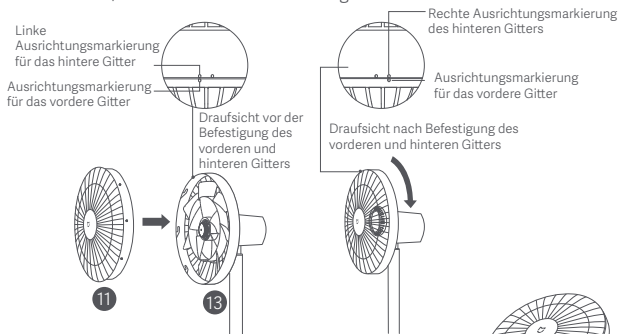

Schritt 6: Befestigen Sie das vordere Gitter

Stecken Sie die **8** Schraube des Ventilatorgitters in die Bohrung am Boden des Ventilatorgitters. Drehen Sie die Schraube im Uhrzeigersinn, indem Sie sie mit dem mitgelieferten **7** Inbusschlüssel anziehen.



Verwendung

Anschluss an eine Steckdose

Schließen Sie das Stromkabel an den Stromanschluss im Sockel an und stecken Sie es anschließend in eine Steckdose. Wenn Sie einen Piepton hören, ist der Ventilator erfolgreich an die Stromversorgung angeschlossen.

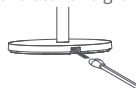

Ein/Aus

Ein

Drücken Sie die Taste , um den Ventilator zu starten. Wenn er zum ersten Mal eingeschaltet wird, ist die Standarddrehzahl langsam (1) und der Modus ist die direkte Brise.

Aus

Drücken Sie die Taste , um den Ventilator bei laufendem Betrieb zu stoppen.

Wechsel von Drehzahl / Modus

Wechsel der Drehzahl

Drücken Sie die Taste , um die Drehzahl einzustellen, und die entsprechenden Anzeigen leuchten auf (siehe Tabelle unten). Nachdem der Ventilator aus- und wieder eingeschaltet wurde, ist die Drehzahl die zuletzt verwendete.

Drehzahl	Langsam (1)	Mittel (2)	Schnell (3)	Turbo (4)
Anzeiger	●●●●	●●●●●	●●●●●●	●●●●●●●

Hinweis: ● bedeutet, dass die Anzeige eingeschaltet ist; ● bedeutet, dass die Anzeige ausgeschaltet ist.

Verwendung

Wechseln des Modus

Halten Sie die Taste  gedrückt, um zwischen direkter Brise und natürlicher Brise zu wechseln. Die Anzeige ist im Modus der direkten Brise ausgeschaltet und im Modus der natürlichen Brise eingeschaltet. Nachdem der Ventilator aus- und wieder eingeschaltet wurde, ist dieser Modus der zuletzt verwendete.

Oszillation aktivieren/deaktivieren

Drücken Sie die Taste , um die Oszillation zu aktivieren oder zu deaktivieren. Sie können den Oszillationswinkelbereich in der App einstellen. Nachdem der Ventilator aus- und wieder eingeschaltet wurde, ist die Oszillationseinstellung die zuletzt verwendete. Ziehen Sie den Stecker heraus und schließen Sie den Ventilator an oder setzen Sie die WLAN-Verbindung zurück und schalten Sie dann den Ventilator ein. Er oszilliert automatisch in seinem Winkel, wenn die Oszillationsfunktion aktiviert ist. Die Oszillationszeit hängt von den verschiedenen Winkeln ab, bitte warten Sie mit Geduld.

Hinweis: Wenn die WLAN-Verbindung zurückgesetzt wird, ändert sich der Oszillationswinkelbereich auf den Standardwinkel von 90°.

Zeitgesteuertes Ausschalten

Drücken Sie die Taste , um die Verzögerung der Ausschaltzeiten zu durchlaufen: 1 Stunde, 2 Stunden, 3 Stunden, 4 Stunden und deaktiviert, und die entsprechende(n) Anzeige(n) leuchtet/leuchten auf (siehe Tabelle unten). Fünf Sekunden nach Verwendung der verzögerten Ausschaltfunktion zeigen die Anzeige(n) den entsprechenden Status der aktuell gewählten Drehzahl an.

Geplant	Deaktiviert	1 Stunde	2 Stunden	3 Stunden	4 Stunden
Anzeiger	● ● ● ●	★ ● ● ●	★ ★ ● ●	★ ★ ★ ●	★ ★ ★ ★

Hinweis: ★ bedeutet, dass die Anzeige eingeschaltet ist;
● bedeutet, dass die Anzeige ausgeschaltet ist.

Hinweis: Für weitere Optionen zum verzögerten Ausschalten (bis zu 8 Stunden), gehen Sie bitte zur Mi Home/Xiaomi Home App.

Einstellen der Luftstromrichtung

Heben oder drücken Sie den Ventilorkopf oder das Ventilorgitter vorsichtig, um den Luftstrom nach oben oder unten zu regulieren.

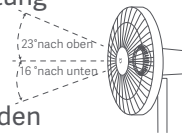

Mit der Mi Home-App verbinden

Dieses Produkt funktioniert mit der Mi Home-/Xiaomi Home-App*. Steuern Sie Ihr Gerät und lassen Sie dieses sowie weitere Smart Home-Geräte mit der Mi Home-/Xiaomi Home-App interagieren.

Scannen Sie den QR-Code, um die App herunterzuladen und zu installieren. Ist die App bereits installiert, werden Sie zur Verbindungseinrichtungs-Seite weitergeleitet. Sie können aber auch im App Store nach „Mi Home/Xiaomi Home“ suchen, um die App herunterzuladen und zu installieren. Öffnen Sie die Mi Home-/Xiaomi Home-App, tippen Sie auf das „+“ oben rechts und befolgen Sie die Anweisungen auf dem Bildschirm, um Ihr Gerät hinzuzufügen.

* In Europa (außer in Russland) wird die App unter dem Namen Xiaomi Home-App geführt. Der auf Ihrem Gerät angezeigte Name der App sollte standardmäßig verwendet werden.

Hinweis: Die Version der App wurde möglicherweise aktualisiert. Befolgen Sie bitte die Anweisungen zur aktuellen App-Version.



Mit WLAN verbinden



Halten Sie die Tasten  und  gleichzeitig gedrückt. Sobald Sie einen langen Piepton hören, wartet der Ventilator auf eine Verbindung, dann können Sie ihn mit einem Gerät über die App koppeln.

Verwendung

WLAN-Status und Anzeigerbeschreibung



WLAN-Status	Warten auf Verbindung	Verbindung wird hergestellt	Verbunden	Verbindung fehlgeschlagen
Anzeiger	Orangefarbenes Blinken	Blaues Blinken	Blau	Orange

WLAN –Verbindung zurücksetzen

Halten Sie gleichzeitig die Tasten  und  gedrückt. Sobald Sie einen langen Piepton hören, ist die WLAN-Verbindung erfolgreich zurückgesetzt worden, und dann wartet der Ventilator auf eine Verbindung. Die WLAN-Verbindung muss unter den unten aufgeführten Umständen zurückgesetzt werden:



- Das Mi-Konto, mit dem der Ventilator gekoppelt ist, wurde geändert.
- Der Router, mit dem der Ventilator verbunden ist, wurde geändert.
- Das Konto oder Passwort des Routers, mit dem der Ventilator verbunden ist, wurde geändert.
- Die Mi Home/Xiaomi Home App kann den Ventilator nicht steuern.

Aktivieren/Deaktivieren der WLAN-Verbindung

Wenn Sie die Tasten  und  gleichzeitig drücken, wenn der Ventilator funktioniert, wird die WLAN-Verbindung deaktiviert und der Ventilator ausgeschaltet.

Wenn der Ventilator eingeschaltet wird, wird die WLAN-Verbindung automatisch aktiviert.

Kindersicherung

Um die Funktion der Kindersicherung zu deaktivieren, gehen Sie auf die Seite von Mi Intelligenter Standventilator 2 in der Mi Home/Xiaomi Home-App, oder halten Sie gleichzeitig die Tasten  und  gedrückt, bis Sie einen langen Piepton hören.

Hinweis: Das Zurücksetzen der WLAN-Verbindung oder das Aus- und Wiedereinstecken des Ventilators kann diese Funktion ebenfalls deaktivieren.

Pflege und Wartung

Abwaschbare Teile

Die unten aufgeführten Teile können mit einem weichen Tuch oder Schwamm mit Wasser oder einem neutralen Reinigungsmittel gereinigt werden.

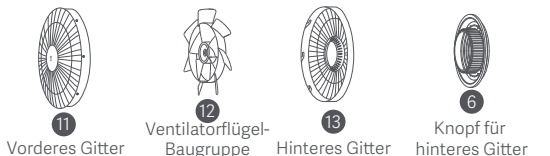

⚠ Hinweis: Halten Sie den Ventilator an und ziehen Sie den Stecker, nehmen Sie ihn dann auseinander und reinigen Sie seine Teile. Vergewissern Sie sich nach der Reinigung, dass alle Teile vollständig trocken sind, bevor Sie sie einbauen und den Ventilator wieder verwenden. Das Produkt nicht direktem Sonnenlicht aussetzen.

Nicht abwaschbare Teile

Die unten aufgeführten Teile können mit einem weichen, trockenen Tuch sauber gewischt werden.

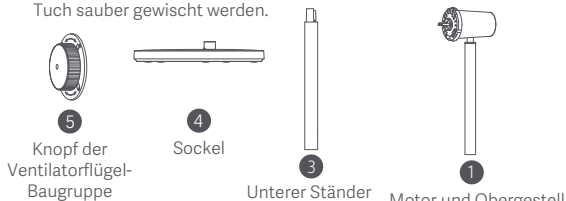

⚠ Hinweis: Spülen Sie die oben aufgeführten Teile nicht mit Wasser ab.

Verwenden Sie zum Reinigen der Teile keine Verdüner, Benzin, Reinigungsmittel oder alkalische Reinigungsmittel.

Fehlerbehebung

Fehler	Mögliche Ursache	Lösung
Der Ventilator funktioniert nicht	Der Ventilator ist nicht mit dem Strom verbunden.	Schließen Sie den Ventilator an eine Steckdose an, die den Anforderungen des Ventilators entspricht.
	Das Stromkabel ist nicht richtig an den Stromanschluss angeschlossen.	Vergewissern Sie sich, dass das Stromkabel korrekt angeschlossen ist.
	Der Ständer lässt sich nicht richtig an den Ventilatorsockel anschließen.	Installieren Sie den Ventilatorsockel korrekt mit dem Ständer.
	Kindersicherung aktiviert.	Deaktivieren Sie die Kindersicherungsfunktion.
Kann nicht mit dem WLAN verbinden	Die WLAN-Verbindung hat eine Frequenz von 5 GHz.	Stellen Sie eine Verbindung zu einem 2,4 GHz WLAN-Netz her.
	Der Ventilator ist mehr als eine halbe Stunde lang ohne Verbindung.	WLAN-Verbindung zurücksetzen.
Ventilatorflügel klemmen	Die Ventilatorflügel sind durch einen Fremdkörper blockiert.	Ziehen Sie den Stecker des Ventilators ab und entfernen Sie den Fremdkörper.
Die Oszillationsfunktion funktioniert nicht.	Der Ventilator befindet sich im Zustand der automatischen Oszillation.	Warten Sie, bis die automatische Oszillation abgeschlossen ist. Sie dauert höchstens 14 Sekunden.

Spezifikationen

Bezeichnung	Mi Intelligenter Standventilator 2	Nennspannung	100-240 V~	Stromkabellänge	1,5 m
Modell	BPLDS02DM	Nennfrequenz	50/60 Hz	WLAN-Verbindung	WLAN IEEE 802.11 b/g/n 2,4 GHz
Typ	Standventilator	Nennleistung	15 W		
Farbe	Weiß	Artikelmaße	343 × 330 × 1000 mm		
Nettogewicht	3 kg	Geräuschemission	≤58 dB(A)		
*Radiofrequenz und Funkübertragungsleistung					
RF Spezifikation		Arbeitsfrequenz		Maximale Ausgangsleistung	
2,4 G Wi-Fi		2412-2472 MHz		<20 dBm	

Anforderungen an die Produktinformation	Test-Daten
Maximaler Ventilatordurchsatz (F)	23,88 m ³ /min
Leistungsaufnahme des Ventilators (P)	13,1 W
Betriebswert (SV)	1,82 (m ³ /min)/W
Maximale Luftgeschwindigkeit [©]	3,56 meters/sec
Messstandard für Betriebswert	EN IEC 60879:2019
Stromverbrauch im Ruhezustand (PSB)	0,247 W
Schalleistungspegel des Ventilators (LWA)	57,1 dB(A)
Saisonaler Stromverbrauch (Q)	4,469 kWh/a
Kontaktdaten für die Anforderung von weiteren Informationen	Zhejiang Xingyue Electric Equipment Co., Ltd. South Side, 24th Floor, Jinpin Building, Headquarters Center, Yongkang City, Zhejiang Province, China

Informationen zur Einhaltung gesetzlicher Vorschriften



Hiermit bestätigt Zhejiang Xingyue Electric Equipment Co., Ltd. dass das Funkgerät des Typs BPLDS02DM mit der Verordnung 2014/53/EU in Einklang steht. Der vollständige Wortlaut der EU-Konformitätserklärung ist unter der folgenden Internetadresse abrufbar: <http://www.mi.com/global/service/support/declaration.html>



Alle mit diesem Symbol gekennzeichneten Produkte sind Elektroschrott und Elektrogeräte (WEEE entsprechend EU-Richtlinie 2012/19/EU) und dürfen nicht mit unsortiertem Haushaltsmüll vermischt werden. Schützen Sie stattdessen Ihre Mitmenschen und die Umwelt, indem Sie Ihre zu entsorgenden Geräte an eine dafür vorgesehene, von der Regierung oder einer lokalen Behörde eingerichtete Sammelstelle zum Recycling von Elektroschrott und Elektrogeräten bringen. Eine ordnungsgemäße Entsorgung und Recycling helfen, negative Auswirkungen auf die Gesundheit von Umwelt und Menschen zu vermeiden. Wenden Sie sich bitte an den Installateur oder lokale Behörden, um Informationen zum Standort und den allgemeinen Geschäftsbedingungen solcher Sammelstellen zu erhalten.

Ein detailliertes elektronisches Handbuch finden Sie unter www.mi.com/global/service/userguide

Norme di sicurezza Leggere attentamente il presente manuale prima dell'uso del dispositivo e conservarlo per ogni riferimento futuro.

Avvertenze

L'uso improprio può provocare scosse elettriche, incendi, lesioni personali o altri danni.

- ⊗ L'apparecchio può essere utilizzato da bambini di che abbiano un'età dagli 8 anni in poi e da persone con capacità mentali, fisiche o sensoriali ridotte oppure da persone prive di esperienza o conoscenza dell'apparecchio, purché siano sorvegliate o siano stati istruiti sull'uso sicuro dell'apparecchio e comprendano i rischi che ne possono derivare. Non consentire ai bambini di giocare con l'apparecchio. Le operazioni di pulizia e manutenzione non devono essere effettuate da bambini, a meno che non siano sorvegliati. (Per le nazioni o le regioni europee)
- ⊗ Il presente apparecchio non è destinato all'utilizzo da parte di persone (inclusi bambini) con capacità fisiche, sensoriali o mentali ridotte, oppure carenti di esperienza e conoscenza, a meno che non vi siano il controllo e le indicazioni riguardo l'utilizzo dell'apparecchio da parte di una persona responsabile della loro incolumità.
Per assicurarsi che bambini non giochino con l'apparecchio è necessario vigilarli. (Per nessuna nazione o regione europea)
- ⊗ Per assicurarsi che bambini non giochino con l'apparecchio è necessario vigilarli.
- ⊗ Non utilizzare questo ventilatore in luoghi in cui è facile cadere o dove ci sono altri oggetti instabili nelle vicinanze.
- ⊗ Non utilizzare questo ventilatore in luoghi in cui è facile cadere o dove ci sono altri oggetti instabili nelle vicinanze.
- ⊗ Non utilizzare questo ventilatore se il suo cavo di alimentazione è danneggiato o la sua spina è allentata.
- ⊗ Non utilizzare questo ventilatore se la griglia anteriore non è installata o se la griglia posteriore è allentata o caduta.
- ⊗ Non consentire agli adulti incapaci di utilizzare questo ventilatore o ai bambini di usarlo.
- ⊗ Non smontare o riparare questo ventilatore.
- ⊗ Non tirare eccessivamente, torcere o piegare il cavo di alimentazione, in quanto ciò potrebbe esporre o rompere il nucleo del cavo.
- ⊗ Non inserire le dita o alcun oggetto nella griglia anteriore, nella griglia posteriore o nelle pale del ventilatore quando il ventilatore è in funzione.
- ⊗ Tenere i capelli e i tessuti lontani dal ventilatore per evitare che si impiglino all'interno.
- ⊗ Non utilizzare prese di corrente non idonee.
- ⊗ Non utilizzare il cavo di alimentazione fornito con questo ventilatore per nessun altro dispositivo.
- ⊗ Assicurarsi che il ventilatore sia scollegato dalla presa elettrica prima di rimuovere la griglia.

Norme di sicurezza

Leggere attentamente il presente manuale prima dell'uso del dispositivo e conservarlo per ogni riferimento futuro.

- ⊗ Durante la manutenzione e la pulizia, smontare la base del ventilatore prima di rimuovere altre parti. Assicurarsi di installare la base della ventola per ultima quando si monta la ventola.
- ⊗ In condizioni d'uso normali, questa apparecchiatura deve essere tenuta a una distanza minima di 20 cm tra l'antenna e il corpo dell'utente.
- ⊗ Assicurarsi che il ventilatore sia spento dalla rete di alimentazione prima di rimuovere la protezione.
- ⊗ Se il cavo di alimentazione fornito è danneggiato, deve essere sostituito da uno speciale cavo o gruppo disponibile presso il produttore o il suo agente di servizio.
- ⊗ Non colpire, schiacciare e far cadere il prodotto o esporlo a pressione.
- ⊗ Tenere il prodotto lontano da acqua e fonti di calore.
- ⊗ Non utilizzare questo prodotto in ambienti con temperature e umidità estremamente elevate. Evitare il contatto con la luce diretta del sole.

Precauzioni

Installazione

- ⚠ Per evitare scosse elettriche, incendi, lesioni personali o altri danni, seguire scrupolosamente le fasi di installazione indicate nel manuale utente e assicurarsi che la base del ventilatore sia montata nell'ultimo passaggio.
- ⚠ Non collegare il ventilatore alla presa elettrica finché non è completamente assemblato.

Trasporto

- ⚠ Spegner e scollegare il ventilatore prima di spostarlo.
- ⚠ Tenere saldamente il supporto del ventilatore per evitare che cada e causi lesioni personali.

Utilizzo del ventilatore

- ⚠ Interrompere immediatamente l'uso del ventilatore quando emette suoni insoliti, emette cattivi odori, si surriscalda o ruota irregolarmente.
- ⚠ Non appoggiarsi o inclinare il ventilatore mentre è in funzione.
- ⚠ Per evitare danni al meccanismo interno non spingere ripetutamente la calotta del ventilatore.

cavo di alimentazione

- ⚠ Scollegare il ventilatore dalla presa elettrica prima di eseguire la manutenzione o spostarlo.
- ⚠ Scollegare sempre il ventilatore tirando la spina di alimentazione anziché il cavo.
- ⚠ Quando il cavo di alimentazione è danneggiato, è necessario sostituirlo con uno originale acquistato dal produttore o dal relativo reparto di assistenza.

Contenuto della confezione



Nota: le illustrazioni del prodotto, degli accessori e dell'interfaccia utente nel manuale utente sono esclusivamente a scopo di riferimento. Il prodotto effettivo e le relative funzioni possono variare a causa dei miglioramenti apportati al prodotto stesso.

Panoramica del prodotto

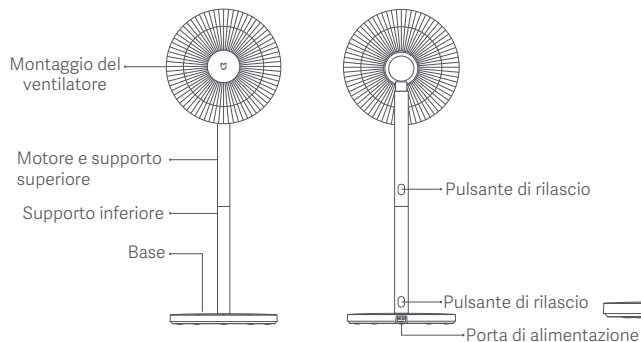
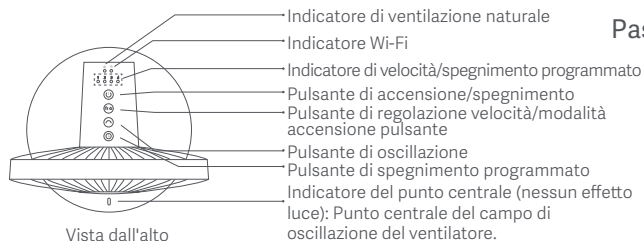

Installazione

Passaggio 1: installare la base del ventilatore

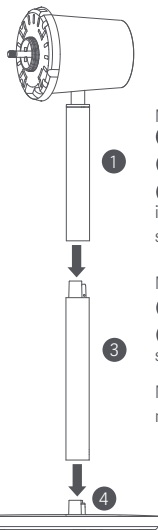

Modalità ventilatore in piedi: Collegare **1** motore e supporto superiore al **3** supporto inferiore, quindi collegare **3** supporto inferiore alla **4** base, come illustrato. Dopo aver sentito un clic, le parti sono state installate correttamente.

Modalità ventilatore da tavolo: Collegare **1** motore e supporto superiore alla **4** base. Dopo aver sentito un clic, le parti sono state installate correttamente.

Nota: Premere il pulsante di sgancio per rimuovere il supporto inferiore.

Installazione

Passaggio 2: aprire il montaggio del ventilatore

Ruotare la **11** griglia anteriore in senso antiorario fino a separarla dalla **13** griglia posteriore. Rimuovere la griglia anteriore e posteriore, quindi estrarre il **12** gruppo delle pale del ventilatore.



Montaggio del ventilatore

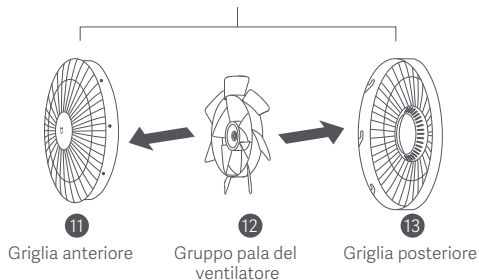

Passaggio 3: installare la griglia posteriore

Installare la **13** griglia posteriore sul motore con "↑" rivolta verso l'alto, quindi installare e ruotare la **6** manopola della griglia posteriore in senso orario per fissare saldamente la griglia posteriore all'albero del motore.

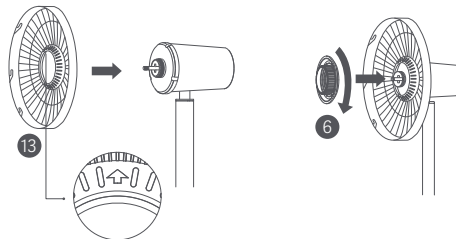

Passaggio 4: installare la pala del ventilatore

Allineare il foro centrale del **12** gruppo della pala del ventilatore con l'albero del motore e installarlo sull'albero, quindi installare la **5** manopola di montaggio della pala del ventilatore sull'albero del motore. Ruotare la manopola in senso antiorario per fissare la pala del ventilatore all'albero del motore.

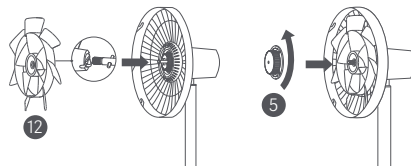

Installazione

Passaggio 5: installare la griglia anteriore

Allineare il segno di allineamento della griglia con la griglia posteriore segno di allineamento a sinistra e assicurarsi che la 11 griglia anteriore sia correttamente inserita nella 13 griglia posteriore. Ruotare la griglia anteriore in senso orario fino a quando il segno di allineamento della griglia anteriore non si allinea con il segno della griglia posteriore a destra. Assicurarsi che le griglie siano fissate saldamente.

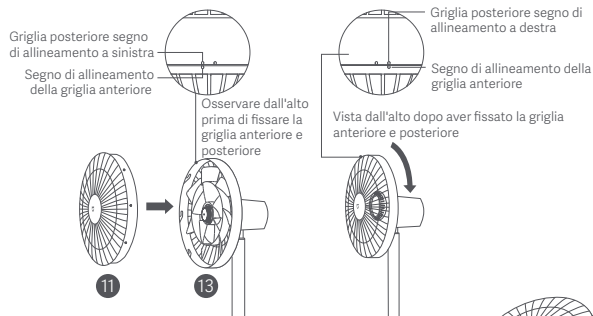

Passaggio 6: fissare la griglia anteriore

Inserire 8 la vite della griglia del ventilatore nel foro nella parte inferiore della griglia del ventilatore. Ruotare la vite in senso orario utilizzando la chiave a brugola inclusa 7 per serrarla.



Modalità d'utilizzo

Collegamento a una presa elettrica

Collegare il cavo di alimentazione alla porta di alimentazione sulla base e inserirlo in una presa di corrente. Quando si sente un segnale acustico, il ventilatore è collegato correttamente all'alimentazione.

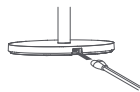

Acceso/spento

Acceso

Premere il pulsante  per avviare il ventilatore. Alla prima accensione, la velocità predefinita è bassa (1) e la modalità è ventilazione diretta.

Spegnimento

Premere il tasto  per arrestare la ventola mentre è in funzione.

Modalità/Velocità di commutazione

Velocità di commutazione

Premere il tasto  per regolare la velocità, e gli indicatori corrispondenti si accenderanno (vedi tabella sottostante). Dopo che il ventilatore è stato spento e riacceso, la velocità sarà l'ultima utilizzata.

Velocità	Lento (1)	Medio (2)	Veloce (3)	Turbo (4)
Indicatore	●●●●	●●●●	●●●●	●●●●

Nota: ● indica che l'indicatore è acceso; ● indica che l'indicatore è spento.

Modalità d'utilizzo

Cambio modalità

Premere e tenere premuto il tasto  per passare dalla ventilazione diretta alla ventilazione naturale. L'indicatore è spento mentre è in modalità ventilazione diretta ed è acceso mentre è in modalità ventilazione naturale. Dopo che il ventilatore è stato spento e riacceso, la modalità sarà l'ultima utilizzata.

Abilita/Disabilita oscillazione

Premere il tasto  per attivare o disattivare l'oscillazione. Nella app è possibile impostare l'angolo di oscillazione. Dopo aver spento e riacceso il ventilatore, l'impostazione dell'oscillazione sarà l'ultima utilizzata. Scollegare, quindi collegare la ventola o ripristinare la connessione Wi-Fi, quindi accendere la ventola. Oscillerà automaticamente il suo angolo se abilita la funzione di oscillazione. Il tempo di oscillazione varia a seconda delle diverse angolazioni, attendere con pazienza.

Nota: quando la connessione Wi-Fi viene ripristinata, l'angolo di oscillazione passa all'angolo predefinito di 90°.

Spegnimento programmato

Premere il pulsante  per scorrere i tempi di spegnimento ritardati: 1 ora, 2 ore, 3 ore, 4 ore e disabilitati e gli indicatori di stato corrispondenti saranno accesi (vedere la tabella seguente). Cinque secondi dopo aver usato la funzione di spegnimento ritardato, l'indicatore (i) di stato mostrerà lo stato corrispondente della velocità attualmente selezionata.

Pianificato	Disabilitato	1 ora	2 ore	3 ore	4 ore
Indicatore	●●●●	*●●●	*●●●	*●●●	*●●●

Nota: * indica che l'indicatore è acceso; ● indica che l'indicatore è spento.

Nota: per ulteriori opzioni di spegnimento ritardato (fino a 8 ore), vai sulla app Mi Home/Xiaomi Home.

Regolare la direzione del flusso d'aria

Sollevare o spingere delicatamente verso il basso la calotta del ventilatore o la griglia del ventilatore per regolare il flusso d'aria verso l'alto o verso il basso.



Connessione con l'app Mi Home

Questo prodotto funziona con l'app Mi Home/Xiaomi Home*. Controllo del dispositivo e interazione con altri dispositivi domotici intelligenti con l'app Mi Home/Xiaomi Home.



Eseguire la scansione del codice QR per scaricare e installare l'app. Se l'app è già installata, si verrà indirizzati alla pagina di configurazione della connessione. In alternativa, cercare l'app "Mi Home/Xiaomi Home" nell'App Store per scaricarla e installarla. Aprire l'app Mi Home/Xiaomi Home, toccare il simbolo "+" nell'angolo in alto a destra e seguire le istruzioni fornite per aggiungere il dispositivo.

* In Europa, eccetto che in Russia, l'app si chiama Xiaomi Home. Si consiglia di tenere per impostazione predefinita il nome dell'app visualizzato sul dispositivo.

Nota: poiché la versione dell'app potrebbe essere stata aggiornata, seguire le istruzioni della versione dell'app corrente.



Connettiti a una rete Wi-Fi



Premere e tenere premuti contemporaneamente i pulsanti  e . Una volta emesso un segnale acustico, il ventilatore è in attesa di una connessione, quindi è possibile associarlo a un dispositivo tramite l'app.

Modalità d'utilizzo

Stato Wi-Fi e indicatore descrizione



Stato Wi-Fi	In attesa di connessione	Connessione in corso	Connesso	Impossibile connettere
Indicatore	Arancione lampeggiante	Blu lampeggiante	Blu	Arancione

Ripristino la connessione Wi-Fi

Tenere premuti contemporaneamente i tasti  e . Una volta sentito un lungo segnale acustico, la connessione Wi-Fi è stata ripristinata con successo e il ventilatore è in attesa di una connessione. La connessione Wi-Fi deve essere resettata nelle circostanze elencate di seguito:



- Il Mi Account a cui è associato il ventilatore è stato modificato.
- Il router a cui è collegato ventilatore è stato modificato.
- L'account o la password del router a cui è collegato ventilatore è stato modificato.
- L'app Mi Home/Xiaomi Home non può controllare il ventilatore.

Abilitazione/disabilitazione della connessione Wi-Fi

Premere contemporaneamente i pulsanti  e  quando il ventilatore è in funzione, la connessione Wi-Fi è disabilitata e il ventilatore è spento.

Quando il ventilatore è acceso, la connessione Wi-Fi viene abilitata automaticamente.

Blocco di sicurezza per bambini

Per disabilitare la funzione di blocco bambini, vai sulla pagina di Mi Smart Standing Fan 2 nell'app Mi Home/Xiaomi Home, oppure tieni premuti contemporaneamente i pulsanti  e  fino a sentire un lungo beep.

Nota: Anche il ripristino della connessione Wi-Fi o lo scollegamento e il ricollegamento del ventilatore possono disabilitare questa funzione.

Cura e manutenzione

Parti lavabili

Le parti elencate di seguito possono essere pulite con un panno morbido o una spugna con acqua o detergente neutro.

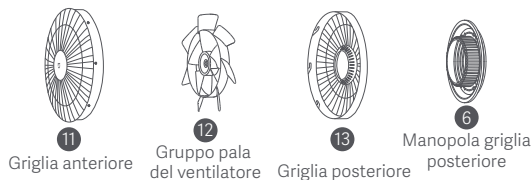

⚠ Nota: Fermare e scollegare il ventilatore, quindi smontarlo e pulire le sue parti. Dopo la pulizia, assicurarsi che tutte le parti siano completamente asciutte prima di installarle e utilizzare nuovamente il ventilatore. Evitare il contatto con la luce diretta del sole.

Parti non lavabili

Le parti elencate di seguito possono essere pulite con un panno morbido e asciutto.

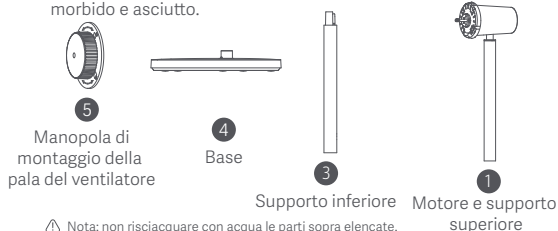

⚠ Nota: non risciacquare con acqua le parti sopra elencate. Non usare diluente, benzina, detersivo o detersivo alcalino per pulire le parti.

Risoluzione dei problemi

Guasto	Possibile causa	Soluzione
Il ventilatore non funziona	Il ventilatore non è collegato all'alimentatore.	Collegare a una presa di corrente che soddisfi i requisiti del ventilatore.
	Il cavo di alimentazione non è collegato correttamente alla porta di alimentazione.	Verificare che il cavo di alimentazione sia inserito correttamente in una presa.
	Il supporto non si collega correttamente alla base del ventilatore.	Installare correttamente la base del ventilatore con il supporto.
	Blocco bambini abilitato.	Disattivare la funzione di blocco bambini.
Disabilitare per la connessione alla rete Wi-Fi	La connessione Wi-Fi è di 5 GHz.	Collegare a una connessione Wi-Fi a 2,4 GHz.
	Il ventilatore è offline per più di mezz'ora.	Ripristinare la connessione Wi-Fi.
Le pale del ventilatore sono bloccate	Le pale del ventilatore sono bloccate da un oggetto estraneo.	Scollegare il ventilatore e rimuovere l'oggetto estraneo.
La funzione di oscillazione non funziona.	La ventola si trova nello stato di auto-oscillazione.	Attendere il completamento dell'oscillazione automatica. Durerà al massimo 14 secondi.

Specifiche tecniche

Nome	Mi Smart Standing Fan 2	Tensione nominale	100-240 V~	Lunghezza del cavo di alimentazione	1,5 m
Modello	BPLDS02DM	Frequenza nominale	50/60 Hz	Connettività wireless	Wi-Fi IEEE 802.11 b/g/n 2,4 GHz
Tipo	Ventilatore a piantana	Potenza nominale	15 W		
Colore	Bianco	Dimensioni articolo	343 × 330 × 1000 mm		
Peso netto	3 kg	Emissione di rumore	≤58 dB(A)		
*Frequenza radio e potenza di trasmissione radio					
Specifiche Tecniche R		Frequenza di Funzionamento		Massima Potenza in Uscita	
2,4 G Wi-Fi		2412-2472 MHz		<20 dBm	

Requisiti per le informazioni sul prodotto	Dati di test
Portata massima della ventola (F)	23,88 m ³ /min
Potenza assorbita ventola (P)	13,1 W
Valore di servizio (SV)	1.82 (m ³ /min)/W
Velocità massima dell'aria [©]	3,56 meters/sec
Standard di misurazione per il valore del servizio	EN IEC 60879:2019
Consumo di energia in standby (PSB)	0,247 W
Livello di potenza sonora della ventola (LWA)	57,1 dB(A)
Consumo stagionale di elettricità (Q)	4,469 kWh/a
Dettagli di contatto per ottenere maggiori informazioni	Zhejiang Xingyue Electric Equipment Co., Ltd. South Side, 24th Floor, Jinpin Building, Headquarters Center, Yongkang City, Zhejiang Province, China

Informazioni sulla conformità a normative e standard



Con la presente, Zhejiang Xingyue Electric Equipment Co., Ltd. dichiara che l'apparecchiatura radio di tipo BPLDS02DM è conforme alla Direttiva 2014/53/UE. Il testo completo della dichiarazione di conformità UE è disponibile al seguente indirizzo Internet: <http://www.mi.com/global/service/support/declaration.html>



Tutti i prodotti contrassegnati da questo simbolo sono rifiuti di apparecchiature elettriche ed elettroniche (RAEE in base alla direttiva 2012/19/UE) che non devono essere smaltiti assieme a rifiuti domestici non differenziati. Al contrario, è necessario proteggere l'ambiente e la salute umana consegnando i rifiuti a un punto di raccolta autorizzato al riciclaggio di rifiuti di apparecchiature elettriche ed elettroniche, predisposto dalla pubblica amministrazione o dalle autorità locali. Lo smaltimento e il riciclaggio corretti aiutano a prevenire conseguenze potenzialmente negative all'ambiente e alla salute umana. Contattare l'installatore o le autorità locali per ulteriori informazioni sulla sede e per i termini e le condizioni di tali punti di raccolta.

Il manuale elettronico dettagliato è disponibile all'indirizzo www.mi.com/global/service/userguide

Consignes relatives à la Sécurité

Lisez attentivement ce manuel avant toute utilisation et conservez-le pour pouvoir le consulter ultérieurement.

Avertissements

L'utilisation incorrecte peut entraîner des décharges électriques, un incendie, des blessures personnelles ou d'autres dégâts.

- ⊗ Cet appareil peut être utilisé par des enfants d'au moins 8 ans, des personnes aux aptitudes physiques, sensorielles et/ou mentales réduites ou encore manquant d'expérience et de connaissances à condition qu'ils soient surveillés et/ou sensibilisés à l'utilisation de manière sécurisée de l'appareil et d'avoir compris les risques impliqués. Il est déconseillé de laisser les enfants jouer avec l'appareil. Le nettoyage et l'entretien ne doivent pas être effectués par un enfant sans surveillance. (Pour les pays ou régions européens)
- ⊗ Cet appareil n'a pas été conçu pour être utilisé par des personnes (y compris des enfants) ayant des capacités physiques, sensorielles ou mentales réduites, ou ne disposant pas de l'expérience ou des connaissances nécessaires, sauf sous la supervision d'une personne responsable de leur sécurité, qui doit leur donner des instructions sur l'utilisation de l'appareil.
Les enfants doivent être placés sous surveillance pour qu'ils ne jouent pas avec l'appareil. (Pour les pays ou régions non européens)
- ⊗ Les enfants doivent être placés sous surveillance pour qu'ils ne jouent pas avec l'appareil.
- ⊗ Ne pas utiliser ce ventilateur à des endroits où il peut tomber facilement ou près d'autres objets instables.
- ⊗ Ne pas utiliser ce ventilateur dans des environnements chauds et humides tels que les salles de bain.
- ⊗ Ne pas utiliser ce ventilateur si son cordon d'alimentation est endommagé ou si sa prise d'alimentation est flasque.
- ⊗ Ne pas utiliser ce ventilateur si la grille avant n'est pas installée ou si sa grille arrière est flasque ou détachée.
- ⊗ Ne pas autoriser des adultes qui sont incapables de manipuler ce ventilateur ou des enfants de l'utiliser.
- ⊗ N'essayez pas de démonter ou de réparer ce ventilateur par vous-même.
- ⊗ Ne pas tirer, tordre ou recourber à l'excès le cordon d'alimentation, car cela peut exposer ou casser le noyau du cordon.
- ⊗ Ne pas insérer vos doigts ou tout autre objet dans la grille avant, la grille arrière, ou les pales du ventilateur lorsque celui-ci est en cours de fonctionnement.
- ⊗ Tenir les cheveux et les tissus loin du ventilateur afin d'éviter qu'ils ne soient pris à l'intérieur.
- ⊗ Ne pas utiliser des prises d'alimentation inadaptées.
- ⊗ Ne pas utiliser le cordon d'alimentation livré avec le ventilateur pour un autre appareil.
- ⊗ S'assurer que le ventilateur est débranché de la prise électrique avant de retirer la grille.

Consignes relatives à la Sécurité

Lisez attentivement ce manuel avant toute utilisation et conservez-le pour pouvoir le consulter ultérieurement.

- ⊗ Lors de l'entretien et du nettoyage, démontez le socle du ventilateur avant de retirer les autres pièces. Assurez-vous d'installer le socle du ventilateur en dernier lors de l'assemblage du ventilateur.
- ⊗ Dans des conditions normales d'utilisation, cet équipement doit être maintenu à une distance d'au moins 20 cm entre l'antenne et le corps de l'utilisateur.
- ⊗ Assurez-vous que le ventilateur est hors tension avant de retirer la protection.
- ⊗ Si le cordon d'alimentation est endommagé, il faut le remplacer par un cordon ou un assemblage spécial disponible auprès du fabricant ou d'un agent de maintenance.
- ⊗ Ne frappez pas, n'écrasez pas, ne laissez pas tomber le produit et ne l'exposez pas à une pression.
- ⊗ Gardez le produit loin de l'eau et des sources de chaleur.
- ⊗ N'utilisez pas ce produit dans des environnements où les températures et l'humidité sont extrêmement élevées. Évitez la lumière directe du soleil.

Précautions

Installation

- ⚠ Pour éviter les chocs électriques, les incendies, les blessures ou tout autre dommage, veuillez suivre strictement les étapes d'installation décrites dans le manuel d'utilisation et assurez-vous que le socle du ventilateur est assemblé à la dernière étape.
- ⚠ Ne pas brancher le ventilateur à la prise électrique avant qu'il ne soit complètement monté.

Transport

- ⚠ Éteindre et débrancher le ventilateur avant de le déplacer.
- ⚠ Tenir fermement le support du ventilateur pour éviter qu'il ne tombe et n'entraîne de blessures corporelles.

Utilisation du ventilateur

- ⚠ Cesser immédiatement d'utiliser le ventilateur lorsqu'il émet des bruits inhabituels, dégage de mauvaises odeurs, surchauffe ou lorsqu'il tourne de façon irrégulière.
- ⚠ Ne pas pencher ou incliner le ventilateur lorsqu'il est en cours de fonctionnement.
- ⚠ Ne pas pousser la tête du ventilateur de manière répétitive afin d'éviter d'endommager son mécanisme interne.

Cordon d'alimentation

- ⚠ Débrancher le ventilateur de la prise électrique avant tout entretien ou déplacement.
- ⚠ Toujours débrancher le ventilateur en tirant la fiche d'alimentation plutôt que le cordon d'alimentation.
- ⚠ Si le cordon d'alimentation est endommagé, vous devez le remplacer par un cordon d'alimentation d'origine acheté auprès du fabricant ou de son service après-vente.

Contenu du paquet

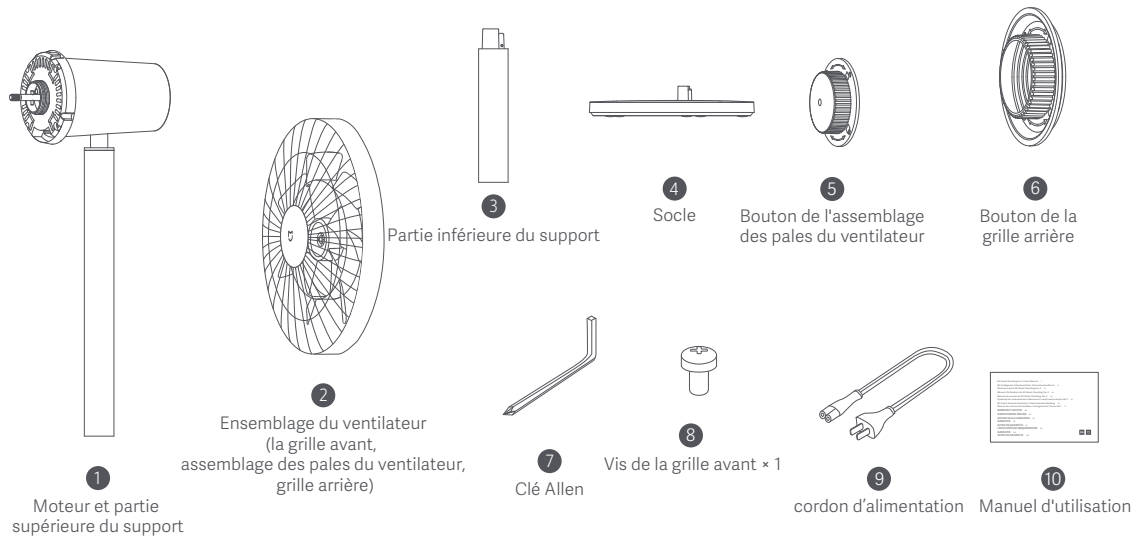

Remarque : les illustrations du produit, les accessoires et l'interface utilisateur présents dans le manuel d'utilisation sont uniquement fournis à titre indicatif. Le produit actuel et les fonctions effectives peuvent varier en raison des améliorations apportées au produit.

Présentation du produit

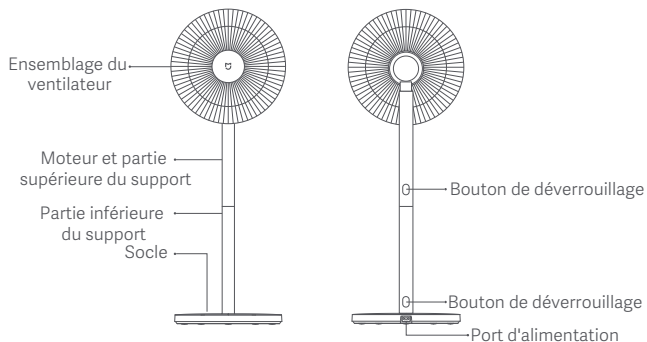
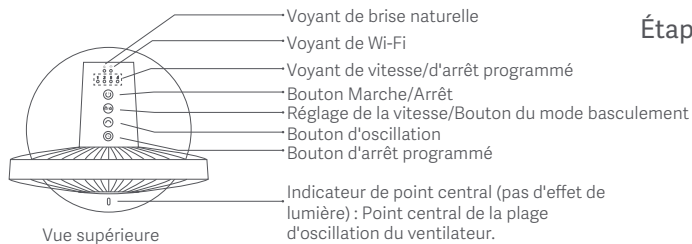

Installation

Étape 1 : Installer le socle du ventilateur

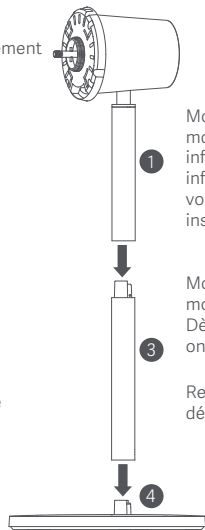

Mode ventilateur sur pied : Connecter **1** le moteur et le support supérieur au **3** support inférieur, puis connecter **3** le support inférieur au **4** socle, comme illustré. Dès que vous entendez un clic, les pièces ont été installées avec succès.

Mode ventilateur de table : Connecter **1** le moteur et le support supérieur à la **4** socle. Dès que vous entendez un clic, les pièces ont été installées avec succès.

Remarque : Appuyer sur le bouton déclencheur pour retirer la colonne inférieure.

Installation

Étape 2 : ouvrir l'assemblage du ventilateur

Tourner la **11** grille avant dans le sens inverse des aiguilles d'une montre jusqu'à ce qu'elle se sépare de la **13** grille arrière. Retirer les grilles avant et arrière, puis retirer **12** l'ensemble de lame du ventilateur.

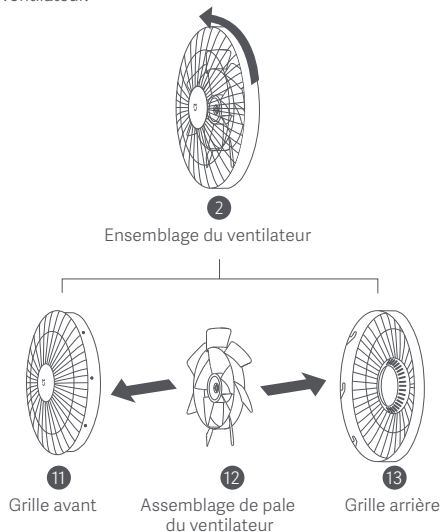

Étape 3 : Installer la grille arrière

Installer la **13** grille arrière sur le moteur avec «» vers le haut, puis installer et tourner le bouton de la **6** grille arrière dans le sens des aiguilles d'une montre pour fixer fermement la grille arrière sur l'arbre du moteur.

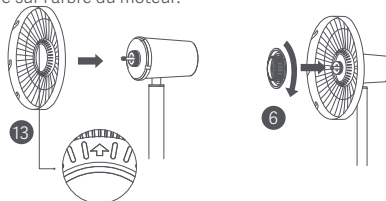

Étape 4 : Installer l'assemblage de la pale du ventilateur

Aligner le centre du trou **12** de l'assemblage de la pale du ventilateur avec l'arbre du moteur et l'installer sur l'arbre, puis installer le **5** bouton de l'assemblage des pales du ventilateur dans l'arbre du moteur. Tourner la poignée dans le sens contraire des aiguilles d'une montre pour fixer l'assemblage de la pale du ventilateur sur l'arbre du moteur.

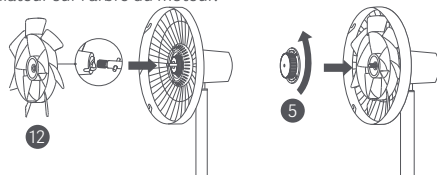

Installation

Étape 5 : Installation de la grille avant

Aligner la marque d'alignement de la grille avant avec la marque d'alignement gauche de la grille arrière, et se rassurer que 11 la grille avant est correctement encastrée dans 13 la grille arrière. Tourner la grille avant dans le sens des aiguilles d'une montre jusqu'à ce que la marque d'alignement de la grille avant s'aligne avec la marque d'alignement de la grille arrière droite. Se rassurer que les grilles sont serrées de manière sécurisée.

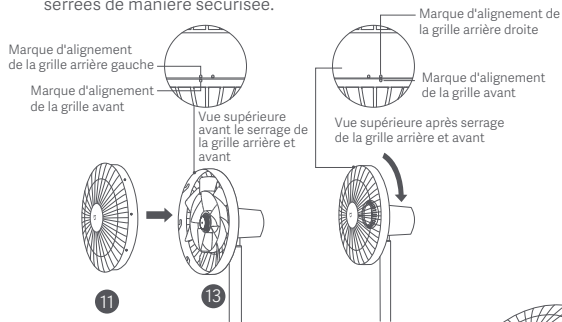

Étape 6 : Serrage de la grille avant

Insérer 8 la vis de la grille du ventilateur dans le trou à la base de la grille du ventilateur. Tourner la vis dans le sens des aiguilles d'une montre en utilisant 7 la clé Allen incluse pour la serrer.



Utilisation

Connexion à une prise électrique

Connecter le cordon d'alimentation au port d'alimentation situé sur le socle de l'appareil, puis le brancher à une prise électrique. Lorsque vous entendez un bip, le ventilateur est connecté avec succès à l'alimentation électrique.

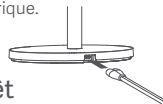

Marche/Arrêt

Marche

Appuyer le bouton  pour démarrer le ventilateur. Lorsque celui-ci est allumé pour la première fois, la vitesse par défaut est fixée à faible (1), et le mode est brise directe.

Désactivation

Appuyez sur le bouton  pour arrêter le ventilateur pendant qu'il fonctionne.

Changement de vitesse/mode

Changement de vitesse

Appuyez sur le bouton  pour régler la vitesse et les indicateurs correspondants s'allument (voir tableau ci-dessous). Une fois le ventilateur éteint et rallumé, la vitesse sera la dernière utilisée.

Vitesse	Faible (1)	Moyen (2)	Rapide (3)	Turbo (4)
Indicateur	*•••	*•••	*•••	*•••

Remarque : * signifie que l'indicateur est allumé ; • signifie que l'indicateur est éteint.

Utilisation

Changer de mode

Maintenez le bouton  enfoncé pour basculer entre la brise directe et la brise naturelle. L'indicateur est éteint en mode brise directe et est allumé en mode brise naturelle. Une fois le ventilateur éteint et rallumé, le mode sera le dernier utilisé.

Activation/désactivation de l'oscillation

Appuyez sur le bouton  pour activer ou désactiver l'oscillation. Vous pouvez définir la plage d'angle d'oscillation dans l'application. Une fois le ventilateur éteint et rallumé, le réglage d'oscillation sera le dernier utilisé. Débranchez puis branchez le ventilateur ou réinitialisez la connexion Wi-Fi, puis allumez le ventilateur. Il oscillera automatiquement son angle si vous activez la fonction d'oscillation. Le temps d'oscillation varie en fonction de différents angles, veuillez patienter.

Remarque : Lorsque la connexion Wi-Fi est réinitialisée, la plage d'angle d'oscillation passe à l'angle par défaut de 90°.

Arrêt programmé

Appuyer le bouton  pour basculer à travers les durées d'extinction différées : 1 heure, 2 heures, 3 heures, 4 heures et désactivé et le (s) de statut correspondant(s) sera/seront activé(s) (voir le tableau ci-dessous). Cinq secondes après l'utilisation de la fonction d'extinction différée, le(s) voyant(s) de statut affichera/afficheront l'état correspondant de la vitesse actuellement sélectionnée.

Programmé	Désactivé	1 heure	2 heures	3 heures	4 heures
Indicateur	● ● ● ●	★ ● ● ●	★ ★ ● ●	★ ★ ★ ●	★ ★ ★ ★

Remarque : ★ signifie que l'indicateur est allumé ; ● signifie que l'indicateur est éteint.
Remarque : pour des options d'extinction différée (jusqu'à 8 heures), veuillez accéder à l'application Mi Home/Xiaomi Home.

Ajustez la direction du flux d'air

Soulever légèrement ou appuyer la tête du ventilateur ou la grille du ventilateur vers le bas pour régler le flux d'air vers le haut ou vers le bas.

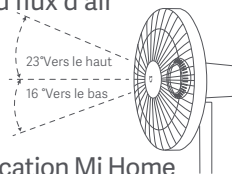

Connexion avec l'application Mi Home

Ce produit fonctionne avec l'application Mi Home/Xiaomi Home*. Contrôlez et interagissez avec votre appareil ainsi que d'autres appareils domotiques intelligents avec l'application Mi Home/Xiaomi Home.

Scannez le code QR pour télécharger et installer l'application. Vous serez redirigé vers la page de configuration si l'application est déjà installée. Sinon, recherchez « Mi Home/Xiaomi Home » dans l'App Store pour la télécharger et l'installer. Ouvrez l'application Mi Home/Xiaomi Home, touchez l'icône « + » en haut à droite et suivez les invites pour ajouter votre appareil.

* Cette application est appelée l'application Xiaomi Home en Europe (sauf en Russie). Le nom de l'application qui s'affiche sur votre appareil devrait être utilisé comme nom par défaut.

Remarque : la version de l'application a été mise à jour. Suivez les instructions basées sur la version actuelle de l'application.



Connexion au Wi-Fi



Appuyer et maintenir les boutons  et . L'émission du bip indique le ventilateur est en attente d'une connexion, puis vous pouvez l'apparier avec un appareil à travers l'application.

Utilisation

Description de l'indicateur et Statut du Wi-Fi

Statut Wi-Fi	En attente de connexion	Connexion en cours	Connecté	Échec de la connexion
Indicateur	Orange clignotant	Clignotement bleu	Bleu	Orange

Réinitialisation du Wi-Fi

Appuyez simultanément sur les boutons  et  et maintenez-les enfoncés. Une fois que vous entendez un long bip, la connexion Wi-Fi a été réinitialisée avec succès, puis le ventilateur attend une connexion. La connexion Wi-Fi doit être réinitialisée dans les circonstances énumérées ci-dessous:



- Le compte Mi auquel le ventilateur est apparié a été changé.
- Le routeur auquel le ventilateur est connecté a été changé.
- Le compte ou le mot de passe du routeur auquel le ventilateur est connecté a été changé.
- L'application Mi Home/Xiaomi Home ne peut pas contrôler le ventilateur.

Activer / désactiver la connexion Wi-Fi

Appuyer simultanément les boutons  et  lorsque le ventilateur est en fonctionnement, la connexion Wi-Fi est déconnectée et le ventilateur est mis à l'arrêt.

Lorsque le ventilateur est en mis en marche, la connexion Wi-Fi est activée automatiquement.

Verrouillage de protection anti enfant

Pour désactiver la fonction de verrouillage contre les enfants, accéder à la page du Mi Smart Standing Fan 2 dans l'application Mi Home/Xiaomi Home, ou appuyer simultanément et maintenir les touches  et  jusqu'à ce qu'il soit émis un long bip.

Remarque : Rétablir la connexion Wi-Fi ou débrancher et rebrancher le ventilateur peut également désactiver cette fonction.

Entretien et maintenance

Parties lavables

Les parties énumérées ci-dessous peuvent être nettoyées à l'aide d'un tissu doux ou une éponge à l'aide de l'eau ou du détergent neutre.



11

Grille avant



12

Assemblage de pale du ventilateur



13

Grille arrière



6

Bouton de la grille arrière

⚠ Remarque : Arrêter et débrancher le ventilateur, puis le démonter et nettoyer ses pièces. Après le nettoyage, assurez-vous que toutes les pièces sont complètement sèches avant de les installer et d'utiliser le ventilateur à nouveau. Éviter la lumière directe du soleil.

Pièces non lavables

Les parties énumérées ci-dessous peuvent être nettoyées à l'aide d'un tissu doux et sec.



5

Bouton de l'assemblage des pales du ventilateur



4

Socle



3

Partie inférieure du support



1

Moteur et partie supérieure du support

⚠ Remarque : Ne rincez pas les pièces énumérées ci-dessus avec de l'eau.

N'utilisez pas de diluant, d'essence, de détergent ou de détergent alcalin pour nettoyer les pièces.

Dépannage

Panne	Cause possible	Solution
Le ventilateur ne fonctionne pas	Le ventilateur n'est pas connecté à une source d'alimentation.	Connecter le ventilateur à une prise électrique qui correspond aux exigences du ventilateur.
	Le cordon d'alimentation n'est pas correctement connecté au port d'alimentation.	S'assurer que le cordon d'alimentation est correctement branché.
	Le support ne se connecte pas correctement au socle du ventilateur.	Installez correctement le socle du ventilateur avec le support.
	Verrouillage de protection anti enfant activé.	Désactivez la fonction de verrouillage enfant.
Taper pour se connecter au Wi-Fi	La connexion Wi-Fi est de 5 GHz.	Connecter à une connexion Wi-Fi de 2,4 GHz.
	Le ventilateur est hors ligne pendant plus d'une demi-heure.	Réinitialisation du Wi-Fi.
Les pales du ventilateur sont bloquées	Les pales du ventilateur sont bloquées par un corps étranger.	Débrancher le ventilateur puis retirer le corps étranger.
La fonction d'oscillation ne fonctionne pas.	Le ventilateur est en état d'auto-oscillation.	Attendez que l'auto-oscillation soit terminée. Cela durera au maximum 14 secondes.

Caractéristiques

Nom	Mi Smart Standing Fan 2	Tension nominale	100-240 V~	Longueur du cordon d'alimentation	1,5 m
Modèle	BPLDS02DM	Fréquence nominale	50/60 Hz	Connectivité sans fil	Wi-Fi IEEE 802.11 b/g/n, 2,4 GHz
Type	Ventilateur sur pied	Puissance nominale	15 W		
Couleur	Blanc	Dimensions du produit	343 × 330 × 1000 mm		
Poids net	3 kg	Émission acoustique	≤58 dB(A)		

*Fréquence radio et puissance de transmission radio

Caractéristique RF	Fréquence de Fonctionnement	Puissance maximale en sortie
2,4 G Wi-Fi	2412-2472 MHz	<20 dBm

Exigences d'information sur le produit	Données d'essai
Débit d'air maximal du ventilateur (F)	23,88 m ³ /min
Puissance d'entrée du ventilateur (P)	13,1 W
Valeur d'usage (SV)	1,82 (m ³ /min)/W
Vitesse maximale de l'air®	3,56 meters/sec
Norme de mesure de la valeur d'usage	EN IEC 60879:2019
Consommation d'énergie en mode veille (PSB)	0,247 W
Niveau de puissance acoustique du ventilateur (LWA)	57,1 dB(A)
Consommation électrique saisonnière (Q)	4,469 kWh/a
Coordonnées pour obtenir des informations	Zhejiang Xingyue Electric Equipment Co., Ltd. South Side, 24th Floor, Jinpin Building, Headquarters Center, Yongkang City, Zhejiang Province, China

Informations sur la conformité et les réglementations



Par la présente, Zhejiang Xingyue Electric Equipment Co., Ltd. déclare que cet équipement radio de type BPLDS02DM est conforme à la Directive européenne 2014/53/UE. L'intégralité de la déclaration de conformité pour l'UE est disponible à l'adresse suivante : <http://www.mi.com/global/service/support/declaration.html>



Tous les produits portant ce symbole deviennent des déchets d'équipements électriques et électroniques (DEEE dans la Directive européenne 2012/19/UE) qui ne doivent pas être mélangés aux déchets ménagers non triés. Vous devez contribuer à la protection de l'environnement et de la santé humaine en apportant l'équipement usagé à un point de collecte dédié au recyclage des équipements électriques et électroniques, agréé par le gouvernement ou les autorités locales. Le recyclage et la destruction appropriés permettront d'éviter tout impact potentiellement négatif sur l'environnement et la santé humaine. Contactez l'installateur ou les autorités locales pour obtenir plus d'informations concernant l'emplacement ainsi que les conditions d'utilisation de ce type de point de collecte.

Pour obtenir un manuel électronique détaillé, rendez-vous sur le site www.mi.com/global/service/userguide

Instrucciones de seguridad

Lea detenidamente este manual antes de usar el producto y consérvelo para futuras consultas.

Advertencias

El uso inadecuado puede provocar descargas eléctricas, incendios, lesiones personales u otros daños.

- ⊗ Este aparato puede ser utilizado por niños de 8 años en adelante y por personas con capacidades sensoriales, mentales o físicas reducidas, siempre y cuando estén bajo la supervisión de un adulto, se les hayan proporcionado instrucciones sobre el uso del producto y se les haya advertido de los riesgos que implica. Los niños no deben jugar con el aparato. La limpieza y el mantenimiento por parte del usuario no deben realizarse por niños sin supervisión de un adulto. (Para países o regiones europeos)
- ⊗ Este dispositivo no está diseñado para personas (incluidos niños) con capacidades físicas, sensoriales o mentales reducidas, o con falta de experiencia y conocimientos, a menos que estén bajo supervisión o que la persona responsable de su seguridad les haya proporcionado instrucciones sobre el uso del producto. Los niños deberán estar bajo supervisión para asegurarse de que no jueguen con el aparato. (Para países o regiones no europeas)
- ⊗ Los niños deberán estar bajo supervisión para asegurarse de que no jueguen con el aparato.
- ⊗ No utilice este ventilador en un lugar donde pueda caerse fácilmente o donde haya otros objetos inestables cerca.
- ⊗ No utilice este ventilador en ambientes calientes y húmedos como un baño.
- ⊗ No utilice este ventilador si su cable de alimentación está dañado o el enchufe está flojo.
- ⊗ No utilice este ventilador si la parrilla frontal o trasera está suelta o se ha caído.
- ⊗ No permita que los niños o los adultos que no pueden manejar este ventilador utilicen este producto.
- ⊗ No intente desmontar o reparar este ventilador usted mismo.
- ⊗ No pince, doble o retuerza excesivamente el cable de alimentación para prevenir la exposición o rotura de su núcleo.
- ⊗ No introduzca los dedos ni ningún objeto en la rejilla delantera, la rejilla trasera o las aspas del ventilador cuando el ventilador esté en uso.
- ⊗ Mantenga el cabello y las telas alejados del ventilador para evitar que queden atrapados en el mismo.
- ⊗ No utilice ninguna toma de corriente inapropiada.
- ⊗ No utilice el cable de alimentación suministrado con este ventilador para ningún otro dispositivo.
- ⊗ Asegúrate de que el ventilador esté desconectado de la toma de corriente antes de quitar la rejilla.

Instrucciones de seguridad

Lea detenidamente este manual antes de usar el producto y consérvelo para futuras consultas.

- ⊗ Cuando realice el mantenimiento y la limpieza, desmonte la base del ventilador antes de retirar otras piezas. Asegúrese de instalar la base del ventilador en último lugar al montar el ventilador.
- ⊗ En condiciones normales de uso, este equipo debe mantenerse a una distancia de, al menos, 20 cm entre la antena y el cuerpo del usuario.
- ⊗ Asegúrese de que el ventilador haya sido apagado desde la red de suministro antes de retirar la protección.
- ⊗ Si el cable de alimentación está dañado, debe ser reemplazado por un cable o conjunto especial disponible a través del fabricante o de su agente de mantenimiento.
- ⊗ No golpee, aplaste y deje caer el producto, ni lo exponga a presión.
- ⊗ Mantenga el producto alejado del agua y de las fuentes de calor.
- ⊗ No utilice este producto en ambientes donde las temperaturas y la humedad sean extremadamente altas. Evite la luz solar directa.

Precauciones

Instalación

- ⚠ Para evitar descargas eléctricas, incendios, lesiones personales u otros daños, siga estrictamente los pasos de instalación indicados en el manual de usuario y asegúrese de que la base del ventilador esté montada en el último paso.
- ⚠ No conecte el ventilador a la toma de corriente hasta que esté completamente montado.

Transporte

- ⚠ Apague y desenchufe el ventilador antes de moverlo.
- ⚠ Sujete firmemente el soporte del ventilador para evitar que caiga causando lesiones personales.

Uso del ventilador

- ⚠ Deje de usar el ventilador inmediatamente si hace sonidos inusuales, emite malos olores, se sobrecalienta o gira irregularmente.
- ⚠ No se apoye o incline el ventilador mientras está funcionando.
- ⚠ No sacuda la cabeza del ventilador repetidamente para evitar daños al mecanismo interno.

cable de alimentación

- ⚠ Desconecte el ventilador de la toma de corriente antes de hacer el mantenimiento o moverlo.
- ⚠ Desenchufe siempre el ventilador tirando del enchufe en lugar del cable.
- ⚠ Si se ha dañado el cable de alimentación, deberá reemplazarlo por un recambio original del fabricante o su departamento de servicio técnico posventa.

Contenido del paquete

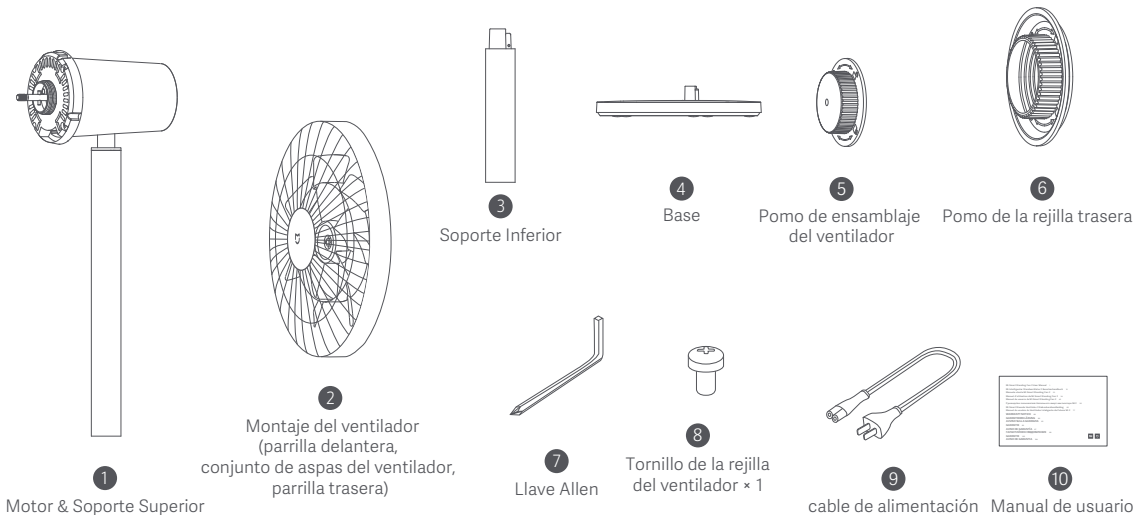

Nota: Las ilustraciones del producto, los accesorios y la interfaz de usuario del manual de usuario son solo para fines de referencia. El producto y las funciones actuales pueden variar debido a mejoras del producto.

Descripción del producto

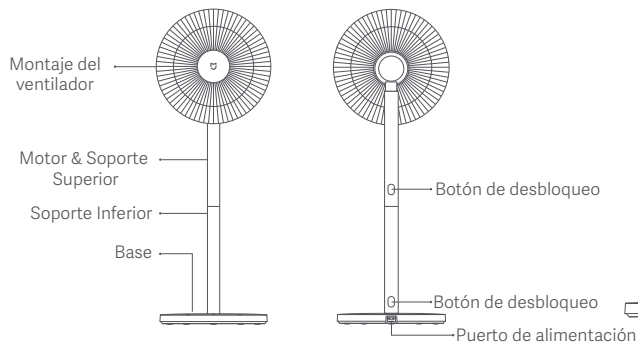
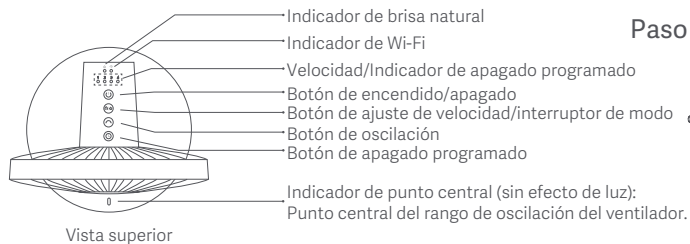

Instalación

Paso 1: Instalar la base del ventilador

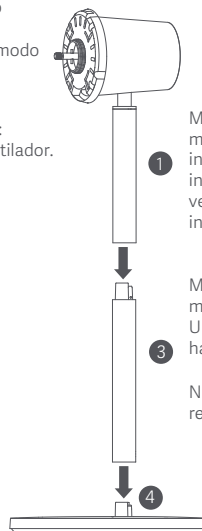

Modo de ventilador de pie: Conecte **1** el motor y el soporte superior al **3** soporte inferior, y luego conecte **3** el soporte inferior a la **4** base, como se ilustra. Una vez que escuche un clic, las piezas se han instalado con éxito.

Modo de ventilador de mesa: Conecte **1** el motor y el soporte superior a la **4** base. Una vez que escuche un clic, las piezas se han instalado con éxito.

Nota: Pulse el botón de desbloqueo para retirar el soporte inferior.

Instalación

Paso 2: Apertura del ensamblaje del ventilador

Gire la **11** rejilla delantera en sentido contrario a las agujas del reloj hasta que se separe de la **13** rejilla trasera. Retire la rejilla delantera y la trasera, y luego saque el **12** conjunto de aspas del ventilador.

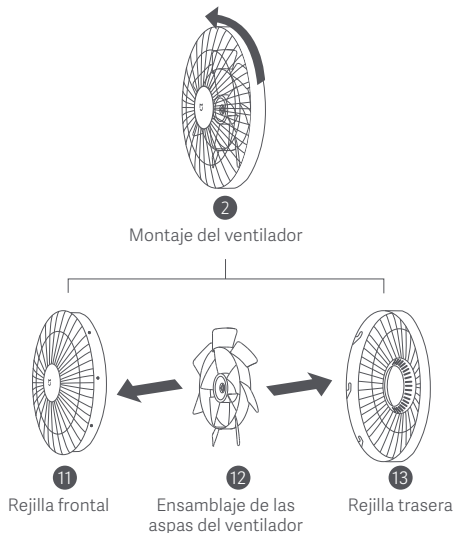

Paso 3: Instalación de la parrilla trasera

Instale la **13** rejilla trasera en el motor con "↑" hacia arriba, y luego instale y gire el **6** pomo de la rejilla trasera en el sentido de las agujas del reloj para fijar firmemente la rejilla trasera al eje del motor.

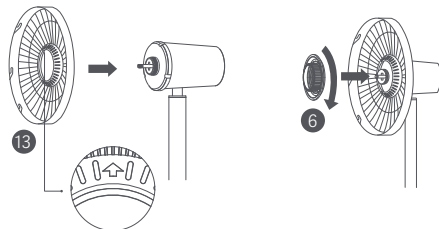

Paso 4: Instalación del ensamblaje de las hojas

Alinee el agujero central del **12** ensamblaje de las hojas con la cubierta del motor e instálole en ésta, después coloque el **5** pomo del ensamblaje del ventilador en la cubierta del motor. Gire el pomo en sentido antihorario para sujetar el ensamblaje de las hojas a la cubierta del motor.

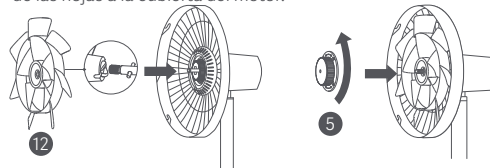

Instalación

Paso 5: Instalación de la rejilla frontal

Alinee la marca de alineación de la rejilla delantera con la marca de alineación izquierda de la rejilla trasera, y asegúrese de que la **11** rejilla delantera está correctamente encajada en la **13** rejilla trasera. Gire la rejilla delantera en el sentido de las agujas del reloj hasta que la marca de alineación de la rejilla delantera se alinee con la marca de alineación derecha de la rejilla trasera. Asegúrese de que las rejillas estén bien sujetas.

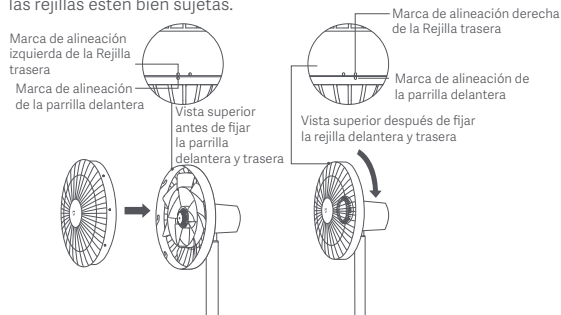

Paso 6: Fijar la parrilla delantera

Inserte el tornillo de la rejilla del ventilador **8** en el agujero de la parte inferior de la rejilla del ventilador. Gire el tornillo en el sentido de las agujas del reloj usando la llave Allen **7** incluida para apretarlo.



Modo de uso

Conexión a una toma de corriente

Conecte el cable de alimentación al puerto de alimentación de la base y luego conéctelo a una toma de corriente. Cuando escuche un bip, el ventilador se conecta con éxito a la fuente de alimentación.

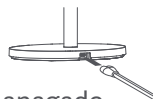

Encendido y apagado

Encender

Presione el botón  para encender el ventilador. Cuando lo encienda por primera vez, la velocidad por defecto es lenta (1) y el modo es de brisa directa.

Apagar

Presiona el botón  para detener el ventilador mientras está funcionando.

Cambiar la velocidad/modo

Velocidad de cambio

Presione el botón  para ajustar la velocidad, y los indicadores correspondientes se iluminarán (ver tabla abajo). Después de que el ventilador se apague y se vuelva a encender, la velocidad será la última utilizada.

Velocidad	Lenta (1)	Media (2)	Rápida (3)	Turbo (4)
Indicador	●●●●	●●●●	●●●●	●●●●

Nota: ● significa que el indicador está encendido; ● significa que el indicador está apagado.

Modo de uso

Cambio de modo

Mantenga pulsado el botón  para cambiar entre la brisa directa y la brisa natural. El indicador está apagado cuando está en modo de brisa directa y está encendido cuando está en modo de brisa natural.

Después de que el ventilador se apague y se vuelva a encender, el modo será el último que se utilice.

Activar/Desactivar la oscilación

Presione el botón  para activar o desactivar la oscilación. Puede ajustar el rango del ángulo de oscilación en la aplicación. Después de apagar y volver a encender el ventilador, el ajuste de oscilación será el último utilizado. Desenchufe y conecte el ventilador o restablezca la conexión Wi-Fi, y luego encienda el ventilador. Oscilará automáticamente su ángulo si se activa la función de oscilación. El tiempo de oscilación varía según los diferentes ángulos, por favor espere con paciencia.

Nota: Cuando se restablezca la conexión Wi-Fi, el rango del ángulo de oscilación cambiará al ángulo predeterminado de 90°.

Apagado programado

Presione el botón  para recorrer los tiempos de apagado programados: 1 hora, 2 horas, 3 horas, 4 horas, y desactivado, se encenderán los indicadores correspondientes (ver tabla inferior). Cinco segundos después de utilizar la función de apagado programado, los indicadores se reanudan para indicar el estado correspondiente de la velocidad actual.

Programado	Desactivado	1 hora	2 horas	3 horas	4 horas
Indicador	●●●●	*●●●	*●●●	*●●●	*●●●

Nota: * significa que el indicador está encendido; ● significa que el indicador está apagado.

Nota: Para más opciones de apagado programado (hasta 8 horas), por favor vaya a la aplicación Mi Home/Xiaomi Home.

Ajustar la dirección del flujo de aire

Levante o empuje suavemente la cabeza del ventilador o la rejilla del ventilador para ajustar el flujo de aire hacia arriba o hacia abajo.



Conectar con la aplicación Mi Home

Este producto funciona con la aplicación Mi Home/Xiaomi Home*. Controla tu dispositivo e interactúa con él y otros dispositivos inteligentes del hogar con la aplicación Mi Home/Xiaomi Home.



Escanee el código QR para descargar e instalar la aplicación. Se le dirigirá a la página de configuración de conexión si la aplicación ya está instalada. O busque "Mi Home/Xiaomi Home" en la App Store para descargarla e instalarla. Abra la aplicación Mi Home/Xiaomi Home, pulse "+" en la parte superior derecha y, a continuación, siga las instrucciones para añadir el dispositivo.

* La aplicación se conoce como Xiaomi Home en Europa (excepto en Rusia). El nombre de la aplicación que aparece en su dispositivo debe ser tomado como el predeterminado.

Nota: La versión de la aplicación puede haber sido actualizada, siga las instrucciones basadas en la versión actual de la aplicación.



Conectarse a Wi-Fi



Presione y mantenga simultáneamente los botones  y . Una vez que escuches un pitido largo, el ventilador está esperando una conexión, entonces puedes emparejarlo con un dispositivo a través de la aplicación.

Modo de uso

Estado e indicador de Wi-Fi Descripción



Estado del Wi-Fi	En espera de conexión	Conectando	Conectado	No se pudo conectar
Indicador	Parpadeo naranja	Parpadeo azul	Azul	Naranja

Restablecer la red Wi-Fi



Presione y mantenga simultáneamente los botones  y . Una vez que oiga un pitido largo, la conexión Wi-Fi se ha restablecido con éxito y entonces el ventilador está esperando una conexión. La conexión Wi-Fi debe ser restablecida en las circunstancias que se enumeran a continuación:

- Se ha cambiado la Cuenta Mi vinculada con el ventilador.
- El router al que está conectado el ventilador ha sido cambiado.
- La cuenta o contraseña del router al que está conectado el ventilador ha sido cambiada.
- La aplicación Mi Home/Xiaomi Home no puede controlar el ventilador.

Habilitar/deshabilitar la conexión Wi-Fi

Presiona simultáneamente los botones  y  cuando el ventilador esté funcionando, la conexión Wi-Fi se desactivará y el ventilador se apagará. Cuando el ventilador se enciende, la conexión Wi-Fi se activa automáticamente.

Función de bloqueo infantil

Para deshabilitar la función de bloqueo infantil, vaya a la página de Mi Smart Standing Fan 2 en la aplicación Mi Home/Xiaomi Home, o mantenga pulsados simultáneamente los botones  y  hasta que escuche un largo pitido.

Nota: Reiniciar la conexión Wi-Fi o desenchufar y volver a enchufar el ventilador también puede deshabilitar esta función.

Cuidado y mantenimiento

Partes lavables

Las partes que se enumeran a continuación pueden limpiarse con un paño suave o una esponja utilizando agua o detergente neutro.



11

Rejilla frontal



12

Ensamblaje de las aspas del ventilador



13

Rejilla trasera



6

Pomo de la rejilla trasera

⚠ Nota: Deténgase y desenchufe el ventilador, luego desmóntelo y limpie sus partes. Después de la limpieza, asegúrese de que todas las partes estén completamente secas antes de instalarlas y usar el ventilador de nuevo. Evite la luz solar directa.

Piezas no lavables

Las partes listadas a continuación pueden limpiarse con un paño seco suave.



5

Pomo de ensamblaje del ventilador



4

Base



3

Soporte inferior



1

Motor & Soporte Superior

⚠ Nota: No enjuague las partes mencionadas anteriormente con agua.

No utilice diluyente, gasolina, detergente o detergente alcalino para limpiar ninguna de las piezas.

Solución de problemas

Error	Posible causa	Solución
El ventilador no funciona	El adaptador no está conectado a la corriente.	Conecte el ventilador a una toma de corriente que cumpla con los requisitos del mismo.
	El cable de alimentación no está bien conectado al puerto de alimentación.	Asegúrese de que el cable de alimentación esté bien conectado.
	El soporte no se conecta correctamente a la base del ventilador.	Instale la base del ventilador con el soporte correctamente.
	El seguro para niños está activado.	Deshabilite la función de bloqueo para niños.
No se puede conectar al Wi-Fi	La conexión Wi-Fi es de 5 GHz.	Conéctate a una red Wi-Fi de 2,4 GHz.
	El ventilador ha estado desconectado durante más de media hora.	Reinicie la conexión Wi-Fi.
Las aspas del ventilador están atascadas	Las aspas del ventilador están atascadas por un objeto extraño.	Desconecta el ventilador y retira el objeto extraño.
La función de oscilación no funciona.	El ventilador está en estado de auto oscilación.	Espere a que la auto oscilación se complete. Durará como máximo 14 segundos.

Especificaciones

Nombre	Mi Smart Standing Fan 2	Tensión nominal	100-240 V~	Longitud del cable de alimentación	1,5 m
Modelo	BPLDS02DM	Frecuencia nominal	50/60 Hz	Conexión inalámbrica	Wi-Fi IEEE 802.11 b/g/n 2,4 GHz
Tipo	Ventilador de pie	Potencia nominal	15 W		
Color	Blanco	Dimensiones del artículo	343 × 330 × 1000 mm		
Peso neto	3 kg	Emisión de Ruido	≤58 dB(A)		
*Frecuencia de radio y potencia de transmisión de radio					
Especificación RF		Frecuencia de Trabajo		Potencia Máxima de Salida	
2,4 G Wi-Fi		2412-2472 MHz		<20 dBm	

Información sobre requisitos del producto	Datos de prueba
Máxima velocidad de flujo del ventilador (F)	23,88 m ³ /min
Potencia de entrada del ventilador (P)	13,1 W
Valor de servicio (SV)	1,82 (m ³ /min)/W
Máxima velocidad del aire@	3,56 meters/sec
Estándar de medición del valor de servicio	EN IEC 60879:2019
Consumo de energía en espera (PSB)	0,247 W
Nivel de potencia sonora del ventilador (LWA)	57,1 dB(A)
Consumo de electricidad estacional (Q)	4,469 kWh/a
Datos de contacto para obtener más información	Zhejiang Xingyue Electric Equipment Co., Ltd. South Side, 24th Floor, Jinpin Building, Headquarters Center, Yongkang City, Zhejiang Province, China

Información sobre el cumplimiento de la normativa



Por la presente, Zhejiang Xingyue Electric Equipment Co., Ltd. declara que el tipo de equipo radioeléctrico BPLDS02DM cumple con la Directiva 2014/53/UE. Encontrará el texto completo de la declaración de conformidad de la UE en esta dirección de Internet: <http://www.mi.com/global/service/support/declaration.html>



Todos los productos que llevan este símbolo son residuos de aparatos eléctricos y electrónicos (RAEE según la directiva 2012/19/UE) que no deben mezclarse con residuos domésticos sin clasificar. En su lugar, debe proteger la salud humana y el medio ambiente entregando sus equipos de desecho a un punto de recogida para el reciclaje de residuos de equipos eléctricos y electrónicos, designado por el gobierno o las autoridades locales. La eliminación y el reciclado correctos ayudarán a evitar posibles consecuencias negativas para el medio ambiente y la salud humana. Póngase en contacto con el instalador o con las autoridades locales para obtener más información sobre la ubicación y las condiciones de dichos puntos de recogida.

Para un manual electrónico detallado, vaya a www.mi.com/global/service/userguide

Инструкция по технике безопасности

Перед использованием внимательно прочтите это руководство. Сохраните его — оно может понадобиться вам в дальнейшем.

Предупреждения

Ненадлежащее использование может привести к поражению электрическим током, пожару, телесным повреждениям или возникновению иного ущерба.

- ⊗ Дети в возрасте от 8 лет и старше, лица с ограниченными физическими, сенсорными или умственными способностями или недостаточным опытом и знаниями могут использовать этот прибор под наблюдением или после получения инструкций по технике безопасности и осознания возможных рисков. Дети не должны играть с прибором. Не разрешайте детям чистить устройство и выполнять другие действия по уходу за ним без присмотра взрослых. (Для европейских стран или регионов)
- ⊗ Этот прибор не должны использовать лица (взрослые или дети) с ограниченными физическими, сенсорными или умственными возможностями и лица, не обладающие соответствующим опытом и знаниями, если они не находятся под присмотром или руководством человека, ответственного за их безопасность. Необходимо следить за детьми, чтобы они не играли с прибором. (Не предназначено для европейских стран или регионов)
- ⊗ Необходимо следить за детьми, чтобы они не играли с прибором.
- ⊗ Не используйте вентилятор в местах, где он может легко опрокинуться, или поблизости от других неустойчивых предметов.
- ⊗ Не используйте вентилятор в жаркой или влажной среде, например, в ванной.
- ⊗ Не используйте вентилятор, если шнур питания поврежден или электрическая вилка вставлена неплотно.
- ⊗ Не используйте вентилятор, если не установлена передняя защитная решетка или задняя решетка не закреплена либо отпала.
- ⊗ Не позволяйте использовать вентилятор детям или взрослым людям, неспособным эксплуатировать вентилятор.
- ⊗ Не разбирайте и не ремонтируйте этот вентилятор самостоятельно.
- ⊗ Не прилагайте чрезмерное усилие для вытягивания шнура питания, не скручивайте и не сгибайте его, поскольку это может привести к оголению или повреждению проводки.
- ⊗ Не вставляйте пальцы или какие-либо предметы в переднюю защитную решетку, заднюю решетку или лопасти вентилятора, когда он используется.
- ⊗ Не допускайте попадания в вентилятор волос или ткани, чтобы они не запутались в вентиляторе.
- ⊗ Не используйте неподходящие электрические розетки.
- ⊗ Не используйте шнур питания из комплекта для других приборов.
- ⊗ Перед снятием декоративной решетки следует убедиться, что вентилятор отключен от электросети.

Инструкция по технике безопасности

Перед использованием внимательно прочтите это руководство. Сохраните его — оно может понадобиться вам в дальнейшем.

- ⊗ При обслуживании и очистке демонтируйте подставку электропитания вентилятора, прежде чем снимать другие детали. При сборке вентилятора убедитесь, что вы устанавливаете подставку электропитания вентилятора последней.
- ⊗ При обычных условиях использования между антенной этого оборудования и телом пользователя должно сохраняться расстояние не менее 20 см.
- ⊗ Убедитесь, что вентилятор отключён от электросети, прежде чем снимать защиту.
- ⊗ Если шнур питания поврежден, замените его специальным шнуром или комплектом, приобретенным у производителя или в соответствующем сервисном центре.
- ⊗ Не ударяйте, не разбивайте и не роняйте изделие и не подвергайте его воздействию давления.
- ⊗ Храните изделие вдали от источников воды и тепла.
- ⊗ Не используйте этот продукт в средах с очень высокой температурой и влажностью. Избегайте попадания на изделие прямых солнечных лучей.

Меры предосторожности

Установка

- ⚠ Чтобы избежать поражения электрическим током, пожара, травм или других повреждений, строго следуйте инструкциям по установке, описанным в руководстве пользователя, и на последнем этапе убедитесь, что подставка электропитания вентилятора собрана.
- ⚠ Не подключайте вентилятор к электрической сети, пока не произведена его полная сборка.

Транспортировка

- ⚠ Перед перемещением вентилятора выключите его и выньте вилку из электрической розетки.
- ⚠ Крепко держите стойку вентилятора, чтобы она не упала и не причинила телесные повреждения.

Использование вентилятора

- ⚠ Немедленно перестаньте использовать вентилятор, если он издает необычные звуки, неприятный запах или вращается неравномерно.
- ⚠ Не опирайтесь на вентилятор и не наклоняйте его, когда он работает.
- ⚠ Не трясите головку вентилятора несколько раз, чтобы не повредить внутренний механизм.

шнур питания

- ⚠ Прежде чем производить техническое обслуживание или перемещать, отсоедините вентилятор от электросети.
- ⚠ При отключении вентилятора от электрической розетки всегда держитесь за штепсель, а не за шнур.
- ⚠ Если шнур питания поврежден, замените его на оригинальный шнур, приобретенный у производителя или в соответствующем сервисном центре.

Комплект поставки

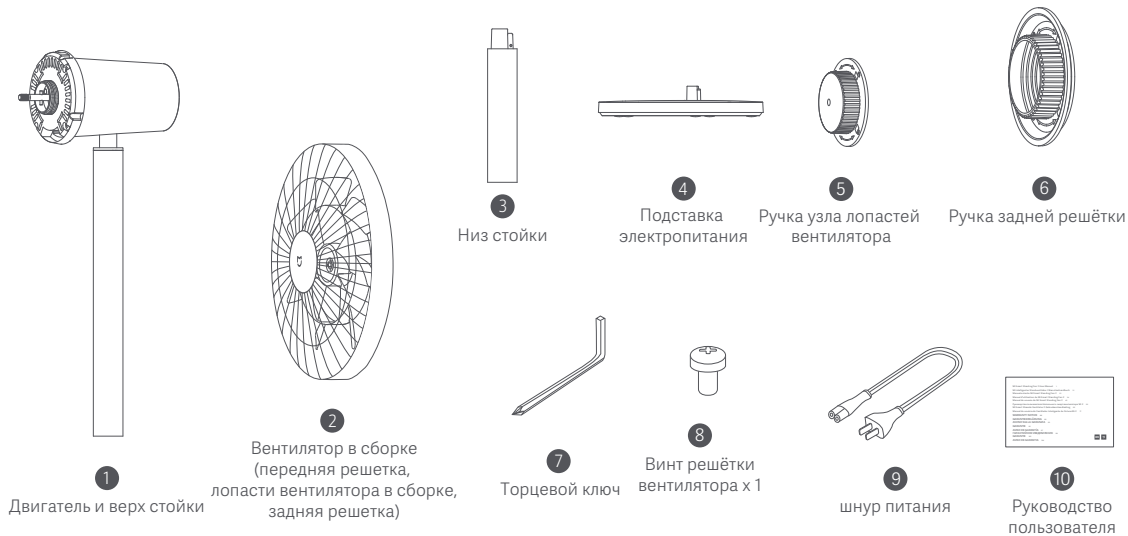

Примечание. Иллюстрации изделия, комплектующих и пользовательского интерфейса в руководстве пользователя представлены исключительно в ознакомительных целях. Фактические характеристики прибора и его функции могут отличаться в связи с улучшениями продукта.

Описание изделия

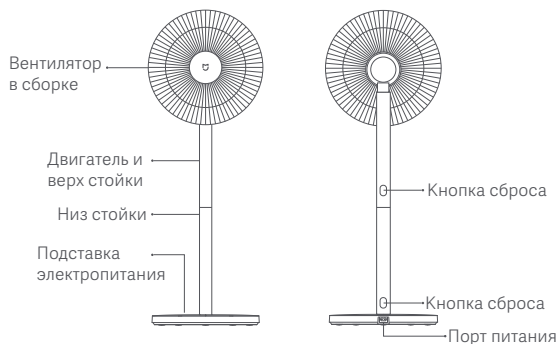
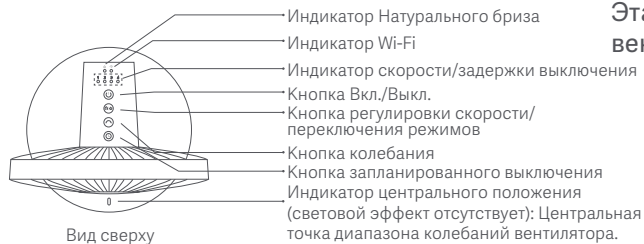

Установка

Этап 1: Установка подставки электропитания вентилятора

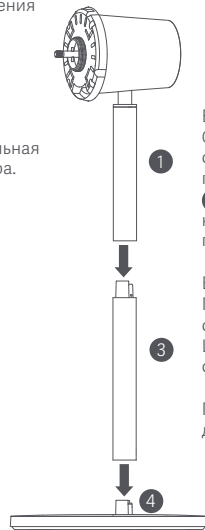

Вентилятор в напольном положении:
Соедините **1** моторный отсек и верх стойки с **3** низом стойки, а затем подсоедините **3** низ стойки к **4** подставке электропитания, как показано на рисунке. Щелчок свидетельствует о правильной сборке комплектующих.

Вентилятор в настольном положении:
Подсоединить **1** моторный отсек и верх стойки к **4** подставке электропитания. Щелчок свидетельствует о правильной сборке комплектующих.

Примечание. Нажмите кнопку сброса для демонтажа низа стойки.

Установка

Этап 2: Откройте вентилятор в сборке

Поворачивайте **11** переднюю решетку против часовой стрелки, пока она не отделится от **13** задней решетки. Снимите переднюю и заднюю решетку, а затем удалите **12** лопасти вентилятора.

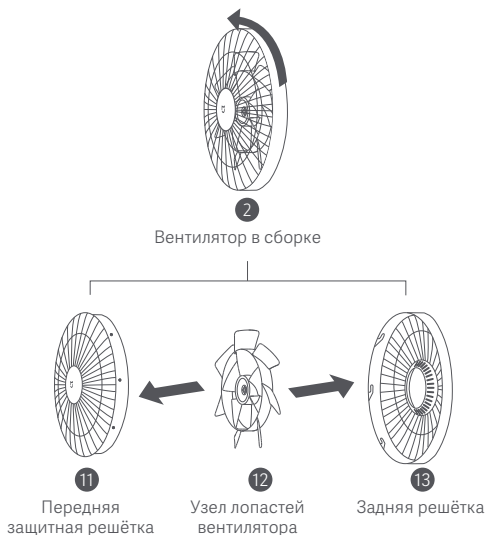

Этап 3: Установите заднюю решетку

Установите заднюю решетку **13** на двигатель со стрелкой "↑" вверх, затем установите и поверните ручку **6** задней решетки по часовой стрелке, чтобы надежно прикрепить заднюю решетку к валу двигателя.

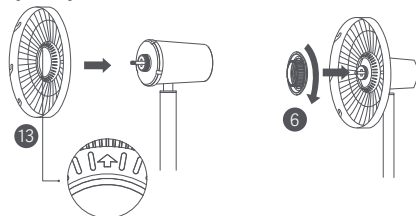

Этап 4: Установка узла лопастей вентилятора

Совместите центральное отверстие блока **12** лопастей вентилятора с валом двигателя и установите его на вал, затем установите **5** ручка узла лопастей вентилятора на вал двигателя. Поверните ручку против часовой стрелки, чтобы зафиксировать блок лопастей вентилятора на валу двигателя.

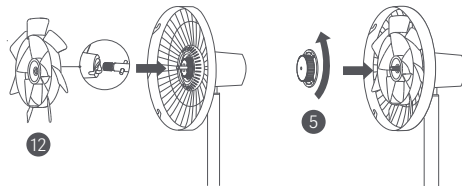

Установка

Этап 5: Установите переднюю решетку

Выровняйте метку совмещения передней защитной решетки с левой меткой совмещения задней решетки. Убедитесь в том, что **11** передняя решетка надлежащим образом вставлена в **13** заднюю решетку. Поворачивайте переднюю защитную решетку по часовой стрелке до совмещения метки передней решетки с правой меткой совмещения задней решетки. Обязательно прочно закрепите решетки.

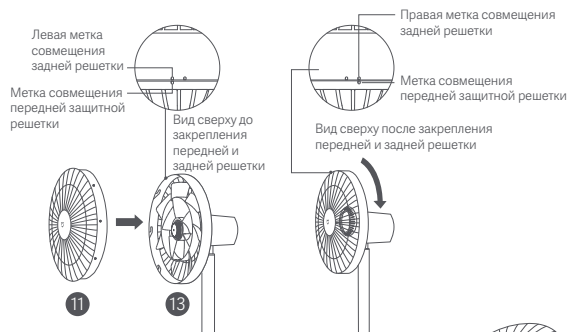

Этап 6: Закрепите переднюю решетку

Вставьте **8** винт решетки вентилятора в отверстие в нижней части решетки вентилятора. Поворачивайте винт по часовой стрелке при помощи **7** торцевого ключа, входящего в комплект поставки, чтобы его затянуть.

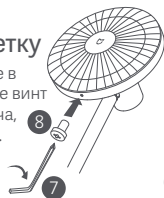

Инструкция

Подключение к электрической розетке

Подключите шнур питания к разъему на подставке электропитания и вставьте его в розетку. Звуковой сигнал свидетельствует о том, что вентилятор правильно подключен к источнику питания.

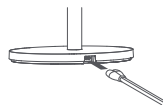

Вкл./Выкл.

Включение

Нажмите кнопку  для запуска вентилятора. При первом включении по умолчанию установлена медленная скорость (1) и режим прямого ветра.

Вкл.

Нажмите кнопку , чтобы остановить вентилятор во время его работы.

Переключение скорости/режима

Переключение скорости

Нажмите кнопку , чтобы отрегулировать скорость, и соответствующие индикаторы загорятся (см. Таблицу ниже). После того, как вентилятор выключится и снова включится, скорость будет последней использованной.

Скорость	Медленно (1)	Средне (2)	Быстро (3)	Турбо (4)
Индикатор	* ● ● ●	* ● ● ●	* ● ● ●	* ● ● ●

Примечание. * означает, что индикатор включен; ● означает, что индикатор выключен.

Инструкция

Переключение режимов

Нажмите и удерживайте кнопку  для переключения между прямым и естественным бризом. Индикатор выключен в режиме прямого бриза и включён в режиме естественного бриза. После выключения и повторного включения вентилятора режим будет последним использованным.

Включить/отключить колебания

Нажмите кнопку , чтобы включить или отключить колебание. Вы можете установить диапазон угла колебаний в приложении. После того, как вентилятор выключен и снова включен, установка колебаний будет последней использованной. Отключите, затем подключите вентилятор или сбросьте соединение Wi-Fi, затем включите вентилятор. Он автоматически изменит свой угол, если активируется функция колебаний. Время колебаний варьируется в зависимости от разных углов, пожалуйста, терпеливо подождите.

Примечание. При сбросе соединения Wi-Fi диапазон угла колебаний изменится на угол по умолчанию, равный 90°.

Запланированное отключение

Нажимайте кнопку  для переключения последовательности времен задержки: 1 час, 2 часа, 3 часа, 4 часа и выключено, при этом будет загораться соответствующий индикатор состояния (см. таблицу ниже). В течение пяти секунд с момента использования функции задержки выключения индикатор(-ы) состояния будет(-ут) показывать соответствующее состояние выбранной в данный момент скорости.

Запланировано	Выключено	1 час	2 часа	3 часа	4 часа
Индикатор	●●●●	★●●●	★●●●	★●●●	★●●●

Примечание. ★ означает, что индикатор включен; ● означает, что индикатор выключен. Примечание. Больше параметров задержки выключения (до 8 часов) можно использовать в приложении Mi Home/Xiaomi Home.

Регулировка направления потока воздуха

Осторожно приподнимите или опустите головку или решётку вентилятора, чтобы отрегулировать поток воздуха в направлении вверх или вниз.

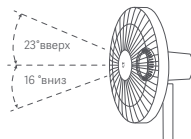

Подключитесь к приложению Mi Home

Продукт работает с Mi Home/Xiaomi Home*. Управляйте своим устройством и взаимодействуйте с другими домашними устройствами в этом приложении.



Отсканируйте QR-код, чтобы скачать и установить приложение. Вы будете перенаправлены на страницу настройки подключения, если приложение уже установлено. Или выполните поиск по запросу "Mi Home/Xiaomi Home" в App Store, чтобы скачать и установить приложение. Откройте приложение Mi Home/Xiaomi Home, нажмите "+" в правом верхнем углу и следуйте инструкциям по добавлению устройства.

* В Европе приложение называется "Xiaomi Home" (кроме России). Название приложения, которое отображается на вашем устройстве, должно быть принято по умолчанию.

Примечание. Версия приложения могла обновиться. Следуйте инструкциям для текущей версии приложения.



Подключение к Wi-Fi



Одновременно нажмите и удерживайте кнопки  и . Как только вы услышите длинный звуковой сигнал, вентилятор ожидает подключения, а затем вы можете подключить его к устройству через приложение.

Инструкция

Описание статуса Wi-Fi и индикатора



Состояние сети Wi-Fi	Ожидание соединения	Подключение	Подключён	Невозможно подключить
Индикатор	Мигает оранжевым цветом	Мигает синим цветом	Синий	Оранжевый

Сброс соединения Wi-Fi



Одновременно нажмите и удерживайте кнопки  и . Как только вы услышите длинный звуковой сигнал, соединение Wi-Fi будет успешно сброшено, а затем вентилятор ожидает соединения. Соединение Wi-Fi необходимо сбросить в следующих случаях:

- Изменён Mi аккаунт, с которым установлено соединение вентилятора.
- Изменён маршрутизатор, с которым установлено соединение вентилятора.
- Изменена учетная запись или пароль маршрутизатора, с которым установлено соединение вентилятора.
- Приложение Mi Home/Xiaomi Home не может управлять вентилятором.

Включение/Отключение соединения Wi-Fi

Одновременно нажмите кнопки  и , когда вентилятор работает, подключение Wi-Fi отключится, и вентилятор выключится. Когда вентилятор включен, соединение Wi-Fi включается автоматически.

Функция блокировки от детей

Чтобы отключить функцию блокировки от детей, перейдите на страницу Напольного смарт-вентилятора Mi 2 в приложении Mi Home/Xiaomi Home или одновременно нажмите и удерживайте кнопки  и , пока не услышите длинный звуковой сигнал.

Примечание. Отключение данной функции происходит также при отсоединении Wi-Fi, отключении или повторном включении вентилятора.

Уход и техническое обслуживание

Моющиеся детали

Можно выполнять очистку перечисленных ниже деталей мягкой тканью или губкой с водой или нейтральным моющим средством.



11

Передняя защитная решётка



12

Узел лопастей вентилятора



13

Задняя решётка



6

Ручка задней решётки

⚠ Примечание. Дайте лопастям вентилятора остановиться, отключите вентилятор от сети, затем разберите его для очистки деталей. После очистки убедитесь, что все детали полностью сухие. Только в этом случае можно произвести сборку и пользоваться вентилятором. Избегайте попадания на изделие прямых солнечных лучей.

Не моющиеся части

Указанные ниже детали можно протирать мягкой сухой тканью.



5

Ручка узла лопастей вентилятора



4

Подставка электропитания



3

Низ стойки



1

Двигатель и верх стойки

⚠ Примечание. Не промывайте перечисленные выше части водой.

Не используйте растворитель, бензин, моющее средство или щелочное моющее средство для очистки любых деталей.

Устранение неполадок

Неисправность	Возможная причина	Решение
Вентилятор не работает	Вентилятор не подключен к электросети.	Подключите вентилятор к электрической розетке, соответствующей требованиям прибора.
	Шнур питания неправильно подключен к порту питания.	Убедитесь, что шнур питания подключен правильно.
	Стержень неправильно соединён с подставкой электропитания.	Установите подставку электропитания вентилятора со стержнем правильно.
	Включена блокировка от детей.	Отключите функцию блокировки от детей.
Не удалось подключиться к Wi-Fi	Wi-Fi работает на частоте 5 ГГц.	Подключитесь к соединению Wi-Fi 2,4 ГГц.
	Вентилятор был выключен на протяжении более получаса.	Сброс Wi-Fi.
Произошло застревание лопастей вентилятора	В лопастях вентилятора застрял посторонний предмет.	Выньте вилку из розетки и удалите инородный предмет.
Функция колебаний не работает.	Вентилятор находится в состоянии автоколебаний.	Подождите, пока автоколебание завершится. Это продлится не более 14 секунд.

Технические характеристики

Название	Напольный смарт-вентилятор Mi 2	Номинальное напряжение	100-240 В~	Длина шнура питания	1,5 м
Модель	BPLDS02DM	Номинальная частота	50/60 Hz	Беспроводное подключение	Wi-Fi IEEE 802.11 b/g/n, 2,4 ГГц
Тип	Напольный вентилятор	Номинальная мощность	15 W	Дата изготовления	см. на упаковке
Цвет	Белый цвет	Размеры изделия	343 × 330 × 1000 мм		
Вес нетто	3 кг	Уровень шума	≤ 58 дБ(А)		
Температура хранения	от -20 °C до 60 °C	Влажность при хранении	≤ 85 %	Сделано в Китае	
* Радиочастота и мощность радиопередачи					
Радиочастотные характеристики		Рабочий диапазон частот		Максимальная выходная мощность	
Wi-Fi 2,4 G		2412-2472 MHz		<20 дБм	

Требования к информации о продукте	Данные испытаний
Максимальная скорость потока вентилятора (F)	23,88 м ³ /мин
Потребляемая мощность вентилятора (P)	13,1 Вт
Значение обслуживания (ZO)	1,82(м ³ /мин)/Вт
Максимальная скорость воздушного потока©	3,56м/сек
Стандарт измерения значения обслуживания	EN IEC 60879:2019
Энергопотребление в режиме ожидания (PSB)	0,247 Вт
Уровень звуковой мощности вентилятора (LWA)	57,1 дБ (А)
Сезонное потребление электроэнергии (Q)	4,469кВтч/год
Контактные данные для получения дополнительной информации	Zhejiang Xingyue Electric Equipment Co., Ltd. South Side, 24th Floor, Jinpin Building, Headquarters Center, Yongkang City, Zhejiang Province, China

Подробное электронное руководство см. по адресу www.mi.com/global/service/userguide



Изготовлено для: Xiaomi Communications Co., Ltd.

Изготовитель: Zhejiang Xingyue Electric Equipment Co., Ltd. (компания Экосистемы Mi)

Чтобы получить дополнительную информацию, посетите сайт www.mi.com

Адрес: South Side, 24th Floor, Jinpin Building, Headquarters Center, Yongkang City, Zhejiang Province, Китай V1.0

Veiligheidsinstructies Lees vóór gebruik deze handleiding zorgvuldig door en bewaar deze om later te kunnen raadplegen.

Waarschuwingen

Verkeerd gebruik kan leiden tot elektrische schokken, brand, persoonlijk letsel, of andere schade.

- ⊗ Dit apparaat kan gebruikt worden door kinderen van 8 jaar en ouder en door personen met een fysieke, zintuiglijke of mentale handicap of gebrek aan ervaring en kennis, mits ze onder toezicht staan of instructies hebben ontvangen met betrekking tot het veilige gebruik van het apparaat en de gevaren hiervan begrijpen. Kinderen mogen niet spelen met het apparaat. Reinigen en onderhoud door de gebruiker mag niet worden uitgevoerd door kinderen die niet onder toezicht staan. (Voor Europese landen en regio's)
- ⊗ Dit apparaat is niet bedoeld voor gebruik door mensen (waaronder kinderen) met een fysieke, zintuiglijke, of mentale handicap, of gebrek aan ervaring en kennis, tenzij ze onder toezicht staan van of instructies hebben gekregen over het gebruik van het apparaat door een persoon die verantwoordelijk is voor hun veiligheid. Kinderen moeten onder toezicht staan om ervoor te zorgen dat ze niet met het apparaat spelen. (Voor niet-Europese landen en regio's)
- ⊗ Kinderen moeten onder toezicht staan om ervoor te zorgen dat ze niet met het apparaat spelen.
- ⊗ Deze ventilator niet gebruiken op een plaats waar deze gemakkelijk om kan vallen of in de buurt van andere onstabiele voorwerpen.
- ⊗ Deze ventilator niet gebruiken in warme en vochtige omgevingen zoals een badkamer.
- ⊗ Deze ventilator niet gebruiken als het snoer beschadigd is of als de stekker loszit.
- ⊗ Deze ventilator niet gebruiken als het voorste rooster niet geïnstalleerd is, of als het achterste rooster loszit of eraf valt.
- ⊗ Dit product niet laten gebruiken door kinderen of volwassenen die deze ventilator niet kunnen bedienen.
- ⊗ Probeer deze ventilator niet zelf uit elkaar te halen of te repareren.
- ⊗ Knijp, buig of draai het snoer niet teveel om te voorkomen dat de kern wordt blootgesteld of breekt.
- ⊗ Steek uw vingers of enige ander voorwerp niet in het voorste rooster, achterste rooster, of de ventilatorbladen als de ventilator gebruikt wordt.
- ⊗ Houd haar en stoffen uit de buurt van de ventilator om te voorkomen dat deze vast komen te zitten in de ventilator.
- ⊗ Gebruik geen ongeschikt stopcontact.
- ⊗ Gebruik het snoer dat wordt meegeleverd met deze ventilator niet voor een ander apparaat.
- ⊗ Zorg ervoor dat de ventilator uit het stopcontact is getrokken voordat u het rooster verwijdert.

Veiligheidsinstructies Lees vóór gebruik deze handleiding zorgvuldig door en bewaar deze om later te kunnen raadplegen.

- ⊗ Demonteer bij onderhoud en reiniging de voet van de ventilator voordat u andere onderdelen verwijderd. Zorg ervoor dat u de voet van de ventilator als laatste installeert bij het in elkaar zetten van de ventilator.
- ⊗ Onder normale omstandigheden moet er een minimumafstand van 20 cm tussen de antenne en het lichaam van de gebruiker aangehouden worden.
- ⊗ Zorg ervoor dat de ventilator niet is aangesloten op de stroomvoorziening voordat u de beschermkap verwijderd.
- ⊗ Als het netsnoer beschadigd is moet dit vervangen worden door een speciale snoer of kabel die verkrijgbaar is bij de fabrikant of diens servicedealer.
- ⊗ Niet op het product slaan, of het product pletten of laten vallen, of blootstellen aan druk.
- ⊗ Houd het product uit de buurt van water- en warmtebronnen.
- ⊗ Dit product niet gebruiken in omgevingen met een zeer hoge temperatuur en vochtigheid. Vermijd direct zonlicht.

Voorzorgsmaatregelen

Installatie

- ⚠ Om elektrische schokken, brand, persoonlijk letsel, of andere schade te voorkomen moet u de installatiestappen die worden vermeld in de gebruikershandleiding strikt volgen, en zorg ervoor dat de voet van de ventilator in de laatste stap gemonteerd wordt.
- ⚠ Sluit de ventilator pas aan op het stopcontact als deze volledig is gemonteerd.

Transport

- ⚠ Schakel de ventilator uit en trek het snoer uit het stopcontact voordat u deze verplaatst.
- ⚠ Houd de standaard van de ventilator stevig vast om te voorkomen dat deze valt en persoonlijk letsel veroorzaakt.

De ventilator gebruiken

- ⚠ Stop onmiddellijk met het gebruik van de ventilator als deze rare geluiden maakt, vreemde geuren afgeeft, oververhit raakt, of onregelmatig draait.
- ⚠ Niet op de ventilator leunen of deze kantelen als de ventilator draait.
- ⚠ De kop van de ventilator niet herhaaldelijke schudden om schade aan het interne mechanisme te voorkomen.

snoer

- ⚠ Trek de stekker van de ventilator uit het stopcontact, voordat u deze onderhoudt of verplaatst.
- ⚠ Trek altijd aan de stekker en niet aan de snoer om de ventilator uit het stopcontact te trekken.
- ⚠ Als het snoer beschadigd is moet deze vervangen worden door een originele snoer, die is gekocht bij de fabrikant of bij de klantenserviceafdeling.

Inhoud pakket

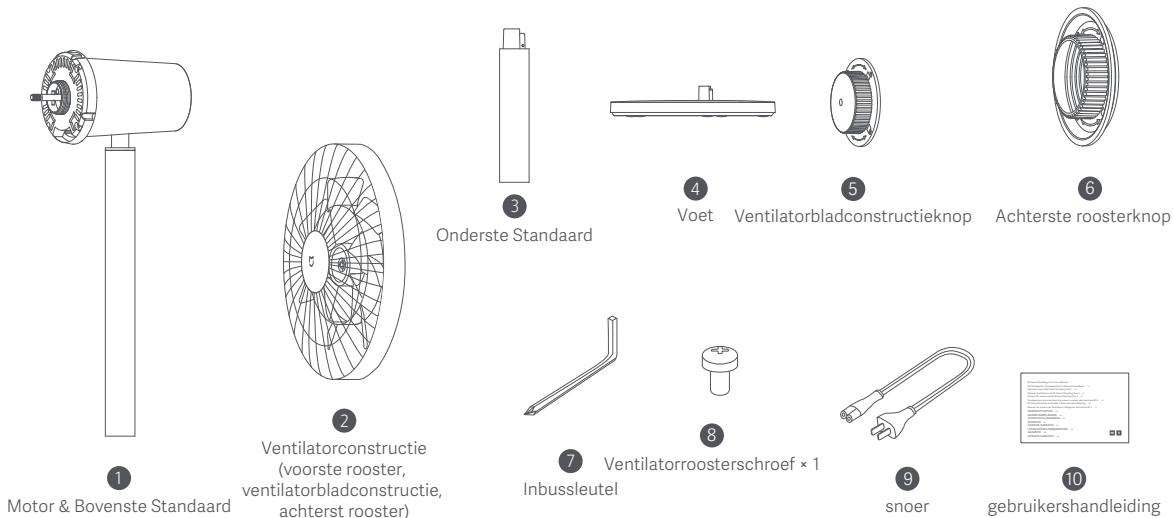

Opmerking: Afbeeldingen van het product, accessoires en UI in de gebruikershandleiding zijn alleen ter referentie. Het daadwerkelijke product en de functionaliteit kunnen variëren door productverbeteringen.

Productoverzicht

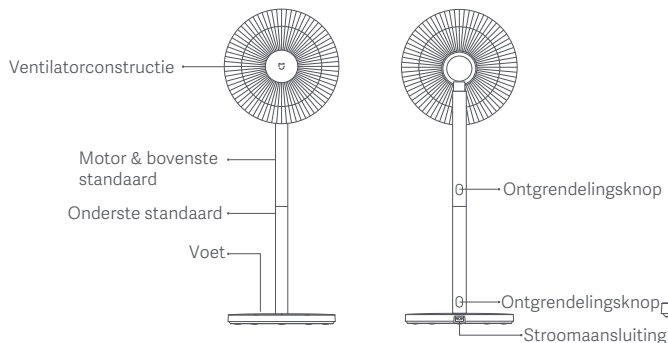
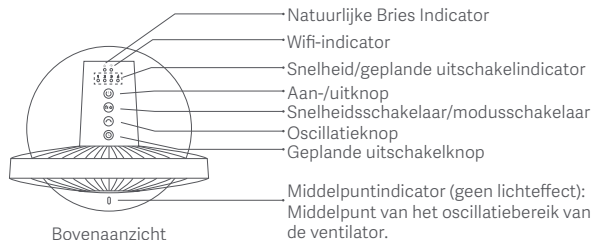

Installatie

Stap 1: De voet van de ventilator installeren

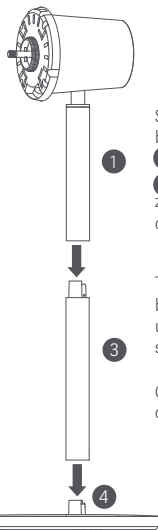

Staan ventilatormodus: Sluit de **1** motor & bovenste standaard aan op de **3** onderste standaard, en sluit vervolgens de **3** onderste standaard aan op de **4** voet, zoals weergegeven. Zodra u een klik hoort, zijn de onderdelen met succes geïnstalleerd.

Tafelventilatormodus: Sluit de **1** motor & bovenste standaard aan op de **4** voet. Zodra u een klik hoort, zijn de onderdelen met succes geïnstalleerd.

Opmerking: Druk op de ontgrendelingsknop om de onderste standaard te verwijderen.

Installatie

Stap 2: Open de ventilatieconstructie

Draai het **11** voorste rooster tegen de klok in totdat het loskomt van het achterste rooster. Verwijder het voorste en **13** achterste rooster, verwijder vervolgens de **12** ventilatorbladconstructie.



Ventilatorconstructie

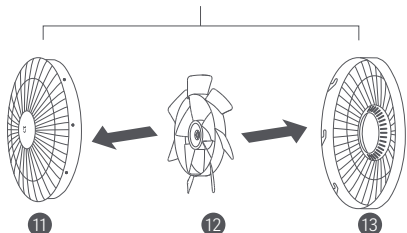

Voorste rooster

Ventilatorbladconstructie

Achterste rooster

Stap 3: Het achterste rooster installeren

Installeer het **13** achterste rooster op de motor met "↑" naar boven, en installeer en draai vervolgens de **6** achterste roosterknop met de klok mee om het achterste rooster stevig op de as van de motor te bevestigen.

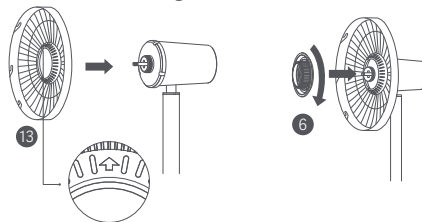

Stap 4: De ventilatorbladconstructie installeren

Lijn het middelste gat van de **12** ventilatorbladconstructie uit met de as van de motor om deze op zijn plaats te installeren, en installeer vervolgens de **5** ventilatorbladconstructieknop op de as van de motor. Draai de knop tegen de klok in om de ventilatorbladconstructie op de as van de motor te bevestigen.

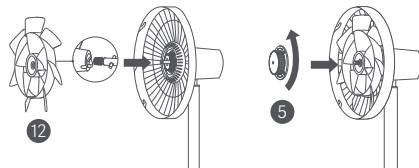

Installatie

Stap 5: Het voorste rooster installeren

Lijn de uitlijnmarkering van het voorste rooster uit met de uitlijnmarkering van het achterste rooster, en zorg ervoor dat het 11 voorste rooster correct in het 13 achterste rooster is geplaatst. Draai het voorste rooster met de klok mee totdat de uitlijnmarkering van het voorste rooster uitgelijnd is met de uitlijnmarkering van het achterste rooster. Zorg ervoor dat de roosters goed vastzitten.

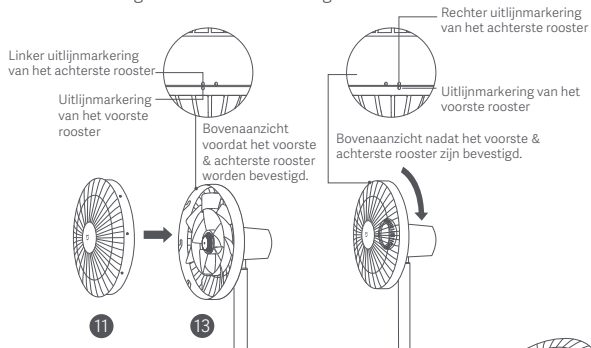

Stap 6: Het voorste rooster bevestigen

Plaats de 8 ventilatorroosterschroef in het gat aan de onderkant van het ventilatorrooster. Draai de schroef met de klok mee met behulp van de meegeleverde 7 inbussleutel om deze vast te draaien.



Gebruik

Aansluiten op een stopcontact

Sluit het snoer aan op de voedingspoort op de voet en steek de stekker in het stopcontact. Als u een pieptoon hoort, is de ventilator met succes aangesloten op de stroomvoorziening.

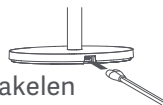

In- en uitschakelen

Inschakelen

Druk op de  knop om de ventilator te starten. Als deze voor de eerste keer wordt ingeschakeld, is de standaard snelheid laag (1) en is de modus directe bries.

Uitschakelen



Druk op de  knop om de ventilator te stoppen als deze draait.

Wisselen van snelheid/modus

Wisselen van snelheid

Druk op de  knop om de snelheid te wijzigen, en de bijbehorende indicators zullen gaan branden (zie de tabel hieronder). Nadat de ventilator is uitgeschakeld en weer wordt ingeschakeld, is de snelheid de snelheid die het laatst gebruikt is.

Snelheid	Langzaam (1)	Gemiddeld (2)	Snel (3)	Turbo (4)
Indicator				

Opmerking:  betekent dat de indicator is ingeschakeld,  betekent dat de indicator is uitgeschakeld.

Gebruik

Wisselen van modus

Houd de  knop ingedrukt om te wisselen tussen direct bries en natuurlijke bries. De indicator is uit in de directe bries modus en aan in de natuurlijke bries modus. Nadat de ventilator is uitgeschakeld en weer wordt ingeschakeld, is de modus de modus die het laatst gebruikt is.

Oscillatie inschakelen/uitschakelen

Druk op de  knop om oscillatie in of uit te schakelen. U kunt het bereik van de oscillatiehoek instellen in de app. Nadat de ventilator is uitgeschakeld en weer wordt ingeschakeld, is de oscillatie-instelling de instelling die het laatst gebruikt is. Trek de stekker uit het stopcontact en steek daarna de stekker weer in het stopcontact of reset de Wifi verbinding, en zet vervolgens de ventilator aan. Deze zal automatisch zijn hoek oscilleren als de oscillatiefunctie is ingeschakeld. De oscillatietijd varieert afhankelijk van de verschillende hoeken, wacht geduldig.

Opmerking: Wanneer de Wifi verbinding wordt gereset, verandert het bereik van de oscillatiehoek in de standaardhoek van 90°.

Gepland uitschakelen

Druk op de  knop om door de geplande uitschakeltijden te bladeren: 1 uur, 2 uur, 3 uur, 4 uur, en uitgeschakeld, en de bijbehorende indicator(en) zullen gaan branden (zie de tabel hieronder). Vijf seconden nadat de geplande uitschakelfunctie is gebruikt, gaan de indicator (en) weer aan om de corresponderende status van de huidige snelheid aan te geven.

Gepland	Uitgeschakeld	1 uur	2 uur	3 uur	4 uur
Indicator	●●●●	★●●●	★★●●	★★★●	★★★★

Opmerking: ★ betekent dat de indicator is ingeschakeld, ● betekent dat de indicator is uitgeschakeld.

Opmerking: Voor meer geplande uitschakelopties (tot maximaal 8 uur) ga naar de Mi Home/Xiaomi Home app.

De luchtstroomrichting aanpassen

Til of duw de ventilatorkop of het ventilatorrooster voorzichtig naar beneden of naar boven om de luchtstroom naar boven of beneden te regelen.

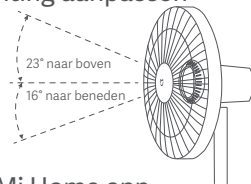

Verbinden met de Mi Home app

Dit product kan gebruikt worden met de Mi Home/Xiaomi Home app*. Bedien je apparaat met de Mi Home/Xiaomi Home app.

Scan de QR-code om de app te downloaden en te installeren. U wordt doorverwezen naar de pagina voor verbindinginstellingen als de app al is geïnstalleerd. Of zoek op "Mi Home/Xiaomi Home" in de app Store om deze te downloaden en te installeren. Open de Mi Home/Xiaomi Home app, tik op "+" rechtsboven, en volg dan de aanwijzingen om uw apparaat toe te voegen.

* In Europa wordt de naam Xiaomi Home-app gebruikt (met uitzondering van Rusland). De naam van de app die op uw apparaat wordt weergegeven, moet als standaard worden gebruikt.

Opmerking: De versie van de app kan zijn geüpdatet, volg de instructies van de huidige app-versie.



Verbinden met Wifi



Houd de knoppen  en  tegelijkertijd ingedrukt. Zodra u een lange pieptoon hoort, wacht de ventilator op verbinding, dan kunt u deze via de app koppelen met een apparaat.

Gebruik

Wifi status & indicatoromschrijving

Wifi status	Wachten op verbinding	Bezig met verbinden	Verbonden	Kon niet verbonden worden
Indicator	Knippert oranje	Knippert blauw	Blauw	Oranje

De Wifi verbinding resetten

Houd de knoppen  en  tegelijkertijd ingedrukt. Zodra u een lange pieptoon hoort, is de Wifi verbinding met succes gerest en wacht de ventilator op verbinding. De Wifi verbinding moet gerest worden in de onderstaande omstandigheden:

- De Mi-account waarmee de ventilator gekoppeld is, is gewijzigd.
- De router waarmee de ventilator verbonden is, is gewijzigd.
- Het account of wachtwoord van de router waarmee de ventilator is verbonden, is gewijzigd.
- De Mi Home/Xiaomi Home app kan de ventilator niet bedienen.

Wifi-verbinding inschakelen/uitschakelen

Druk tegelijkertijd op de knoppen  en  wanneer de ventilator werkt, de wifi-verbinding is uitgeschakeld en de ventilator staat uit.

Als de ventilator aanstaat, wordt de wifi-verbinding automatisch ingeschakeld.

Kinderslotfunctie

Om de kinderslotfunctie uit te schakelen, ga naar de pagina van de Mi Smart Staande Ventilator 2 in de Mi Home/Xiaomi Home app, of houd de knoppen  en  tegelijkertijd ingedrukt totdat u een lange pieptoon hoort.

Opmerking: Het resetten van de Wifi verbinding of het loskoppelen en weer aansluiten van de ventilator kan deze functie ook uitschakelen.

Verzorging en onderhoud

Onderdelen die gereinigd kunnen worden

De hieronder vermelde onderdelen kunnen gereinigd worden met een zachte doek of spons met behulp van water of neutraal reinigingsmiddel.



11

Ventilatorbladconstructie



12

Voorste rooster



13

Achterste rooster



6

Achterste roosterknop

- ⚠ Opmerking: Stop de ventilator, trek de stekker uit het stopcontact, haal deze uit elkaar en reinig de onderdelen. Zorg ervoor dat alle onderdelen na het reinigen helemaal droog zijn voordat u deze weer installeert en de ventilator gebruikt. Vermijd direct zonlicht.

Onderdelen die niet gereinigd kunnen worden

De hieronder vermelde onderdelen kunnen met een zacht, droge doek schoongeveegd worden.



5

Ventilatorbladconstructieknop



4

Voet



3

Onderste standaard



1

Motor & bovenste standaard

- ⚠ Opmerking: Spoel de hieronder vermelde onderdelen niet af met water.
Gebruik geen verdunner, benzine, schoonmaakmiddel of alkalisch reinigingsmiddelen om onderdelen te reinigen.

Problemen oplossen

Storing	Mogelijke oorzaken	Oplossing
De ventilator werkt niet	De ventilator is niet aangesloten op een stopcontact.	Sluit de ventilator aan op een stopcontact dat voldoet aan de eisen van de ventilator.
	Het snoer is niet goed aangesloten op de stroomvoorziening.	Zorg ervoor dat de stekker van het snoer goed in het stopcontact zit.
	De standaard is niet goed aangesloten op de voet van de ventilator.	Installeer de voet van de ventilator correct op de standaard.
	Kinderslot is ingeschakeld.	Schakel de kinderslotfunctie uit.
Kan geen verbinding maken met Wifi	De Wifi verbinding is 5 GHz.	Verbind met een 2,4 GHz Wifi netwerk.
	De ventilator is al meer dan 30 minuten offline.	Reset de Wifi verbinding.
Ventilatorbladen zitten vast	De ventilatorbladen zitten vast vanwege een vreemd voorwerp.	Trek de stekker van de ventilator uit het stopcontact en verwijder het vreemde voorwerp.
De oscillatiefunctie werkt niet	De ventilator bevindt zich in de automatische oscillatiestand	Wacht tot de automatische oscillatie is voltooid. Dit duurt maximaal 14 seconden

Specificaties

Naam	Mi Smart Staande Ventilator 2	Nominale spanning	100-240 V~	Snoerlengte	1,5 m
Model	BPLDS02DM	Nominale frequentie	50/60 Hz	Draadloze connectiviteit	wifi IEEE 802.11 b/g/n 2,4 GHz
Type	Staande ventilator	Nominaal vermogen	15 W		
Kleur	Wit	Itemafmetingen	343 × 330 × 1000 mm		
Nettogewicht	3 kg	Geluidsemissie	≤58 dB(A)		
* Radiofrequentie en radio-transmissievermogen					
RF Specificatie		Bedrijfsfrequentie		Maximaal uitgangsvermogen	
2,4 G Wi-Fi		2412-2472 MHz		<20 dBm	

Vereisten voor productinformatie	Testgegevens
Maximale luchtdebiet ventilator (F)	23,88 m ³ /min
Stroomvermogen ventilator (P)	13,1 W
Service waarde (SV)	1,82(m ³ /min)/W
Maximale lichtsnelheid@	3,56meter/sec
Meetnorm voor service waarde	EN IEC 60879:2019
Energieverbruik in stand-by (PSB)	0,247 W
Geluidsvermogen-niveau ventilator (LWA)	57,1 dB(A)
Seizoensgebonden elektriciteitsverbruik (Q)	4,469 kWh/a
Contactgegevens voor het verkrijgen van meer informatie	Zhejiang Xingyue Electric Equipment Co., Ltd. South Side, 24th Floor, Jinpin Building, Headquarters Center, Yongkang City, Zhejiang Province, China

Geproduceerd voor: Xiaomi Communications Co., Ltd.
Więcej informacji: www.mi.com

Geproduceerd door: Zhejiang Xingyue Electric Equipment Co., Ltd. (een Mi Ecosystem-bedrijf)
Adres: South Side, 24th Floor, Jinpin Building, Headquarters Center, Yongkang City, Zhejiang Province, China

V1.0

Informatie naleven van de wet- en regelgeving



Hierbij verklaart Zhejiang Xingyue Electric Equipment Co., Ltd. dat de radioapparatuur type BPLDS02DM voldoet aan Richtlijn 2014/53/EU. De volledige tekst van de EU-conformiteitsverklaring is beschikbaar op het volgende internetadres: <http://www.mi.com/global/service/support/declaration.html>



Alle producten met dit symbool behoren tot afgedankte elektrische en elektronische apparatuur (AEEA zoals in Richtlijn 2012/19/EU) en mogen niet worden vermengd met ongesorteerd huishoudelijk afval. In plaats daarvan moet u de volksgezondheid en het milieu beschermen door uw afgedankte apparatuur in te leveren bij een van de aangewezen inzamelpunten voor de recycling van afgedankte elektrische en elektronische apparatuur, ingericht door de overheid of plaatselijke autoriteiten. Correcte verwijdering en recycling zal mogelijk negatieve gevolgen voor het milieu en de algemene gezondheid helpen voorkomen. Neem contact op met de installateur of uw plaatselijke autoriteiten voor meer informatie over de locaties en de voorwaarden van deze inzamelpunten.

Een uitgebreide elektronische handleiding vindt u op www.mi.com/global/service/userguide

Instruções de segurança

Read this manual carefully before use, and retain it for future reference.

Avisos

O uso inadequado do dispositivo pode causar choques elétricos, incêndio, ferimentos pessoais ou outros danos.

- ⊗ Este aparelho pode ser usado por crianças a partir dos 8 anos de idade e por pessoas com capacidades físicas, sensoriais ou mentais reduzidas ou que não tenham experiência e conhecimento, desde que recebam supervisão ou instruções sobre como usar o aparelho de maneira segura e entendam os perigos envolvidos. Crianças não devem brincar com o aparelho. Crianças sem supervisão não devem limpar ou fazer manutenção no aparelho. (Para países europeus ou regiões do continente)
- ⊗ Este eletrodoméstico não foi projetado para ser utilizado por pessoas (incluindo crianças) com capacidade física, sensorial ou motora reduzidas, ou sem experiência e conhecimento, a menos que tenham recebido supervisão ou instruções para utilizar o dispositivo de uma pessoa responsável pela segurança do utilizador.
As crianças devem ser supervisionadas para garantir que não brinquem com o dispositivo. (Para países e regiões fora da União Europeia)
- ⊗ As crianças devem ser supervisionadas para garantir que não brinquem com o dispositivo.
- ⊗ Não use este ventilador em um local onde possa cair facilmente ou onde haja outros objetos instáveis por perto.
- ⊗ Não use este ventilador em ambientes quentes e úmidos, como banheiros.
- ⊗ Não use este ventilador se o cabo de energia estiver danificado ou com o plugue solto.
- ⊗ Não use o ventilador se a grade frontal não estiver instalada, ou se a grade traseira estiver solta ou cair.
- ⊗ Não permita que crianças ou adultos incapazes de operar este ventilador utilizem o produto.
- ⊗ Não tente desmontar ou consertar este ventilador sozinho.
- ⊗ Não aperte, dobre ou torça excessivamente o cabo de energia para evitar de expor ou quebrar seu núcleo.
- ⊗ Não insira seus dedos ou objetos nas grades frontais ou traseiras ou nas hélices do ventilador quando o produto estiver em uso.
- ⊗ Mantenha cabelos e tecidos longe do ventilador para evitar que fiquem presos no aparelho.
- ⊗ Não use nenhuma tomada elétrica inadequada.
- ⊗ Não use o cabo de energia fornecido com este ventilador em qualquer outro dispositivo.
- ⊗ Certifique-se de que o ventilador esteja desconectado da tomada elétrica antes de remover a grade.

Instruções de segurança

Leia este manual com atenção antes do uso e preserve-o para referência futura.

- ⊗ Na hora da limpeza e da manutenção, desmonte a base do ventilador ao remover as outras peças. Certifique-se de que a base do ventilador por último ao montá-lo.
- ⊗ Sob condições normais de uso, este equipamento deve manter uma distância de pelo menos 20 cm entre a antena e o corpo do usuário.
- ⊗ Certifique-se de que o ventilador esteja desligado da rede elétrica antes de remover a proteção.
- ⊗ Se o cabo de energia estiver danificado, deverá ser substituído por uma corda ou montagem especial disponíveis do fabricante ou agente autorizado de assistência técnica.
- ⊗ Não acerte, esmague, nem deixe cair o produto, ou o exponha à pressão.
- ⊗ Mantenha o produto distante da água e de fontes de calor.
- ⊗ Não utilize esse produto em ambientes em que a temperatura e a umidade estão extremamente altas. Evite a exposição à luz solar direta.

Precauções

Instalação

- ⚠ Para evitar choques elétricos, incêndios, lesões ou outros danos, siga estritamente os passos de instalação definidos no manual do usuário, e certifique-se de que a base do ventilador está montada conforme a última etapa.
- ⚠ Não conecte o ventilador à tomada elétrica até que ele esteja totalmente montado.

Transporte

- ⚠ Desligue e desconecte o ventilador antes de movê-lo.
- ⚠ Segure firmemente o suporte do ventilador para evitar que ele caia e cause ferimentos.

Como utilizar o ventilador

- ⚠ Pare imediatamente de usar o ventilador se ele emitir sons incomuns, odores ruins, superaquecer, ou girar de forma irregular.
- ⚠ Não se apoie nem se incline no ventilador enquanto ele estiver funcionando.
- ⚠ Não balance a cabeça do ventilador repetidamente para evitar danos ao mecanismo interno.

cabo de energia

- ⚠ Desconecte o ventilador da tomada elétrica antes de fazer manutenção nele ou movê-lo.
- ⚠ Sempre desconecte o ventilador puxando pelo conector do cabo de energia em vez de puxar diretamente no corpo do cabo.
- ⚠ Quando o cabo de energia estiver danificado, substitua-o por outro genuíno, adquirido do fabricante, ou do departamento de serviço pós-venda.

Conteúdo da embalagem

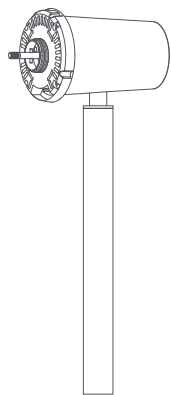

1

Motor e tubo superior

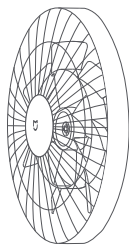

2

Peças do ventilador
(grade frontal,
hélices do ventilador,
grade traseira)



3

Tubo inferior



4

Base



5

Porca-manípulo
das hélices do ventilador

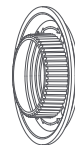

6

Botão da grade traseira

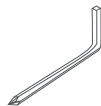

7

Chave sextava



8

Parafuso da grade
do ventilador × 1

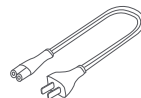

9

cabo de energia



10

manual do usuário

Observação: As ilustrações do produto, acessórios, e interface do usuário no manual são utilizadas somente para referência. O produto e suas funções podem sofrer alterações devido a melhoramentos.

Visão geral do produto

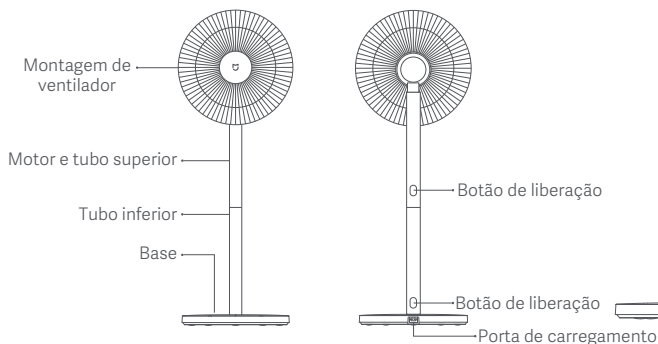
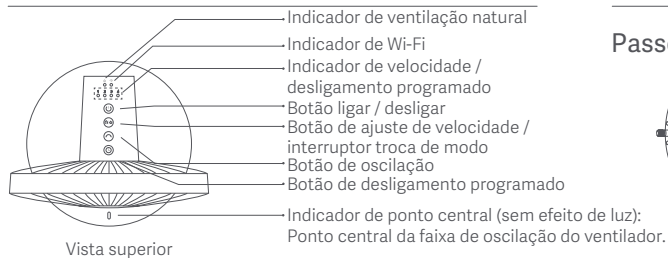

Instalação

Passo 1: Instale a base do ventilador

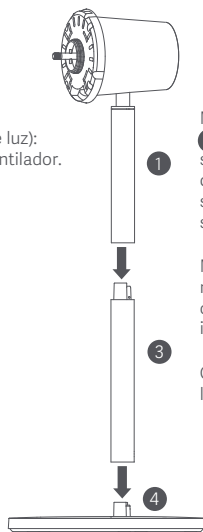

Modo de operação em pé: Conecte o motor 1 e o tubo superior ao tubo inferior 3; em seguida, conecte o tubo 3 inferior à base 4, como ilustrado. Ao ouvir um clique, isso significa as peças foram instaladas com sucesso.

Modo de ventilador de mesa: Conecte o motor 1 e o tubo superior à base 4. Ao ouvir um clique, isso significa as peças foram instaladas com sucesso.

Observação: Pressione o botão de liberação para remover o tubo inferior.

Instalação

Passo 2: Abra a montagem do ventilador

Gire a 11 grade frontal no sentido anti-horário até que se separe da 13 grade traseira. Remova a grade dianteira e traseira, em seguida, retire as 12 hélices do ventilador.



Montagem de ventilador

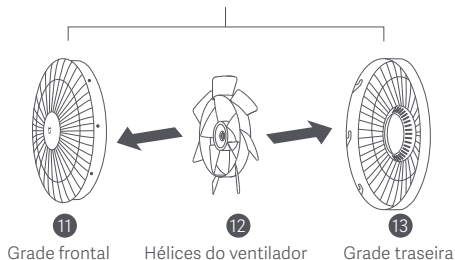

Grade frontal

Hélices do ventilador

Grade traseira

Passo 3: Instale a grade traseira

Instale a grade traseira 13 no motor com "↑" voltada para cima e, em seguida, instale e gire o botão da grade traseira 6 no sentido horário para fixá-la a a grade traseira ao eixo do motor.

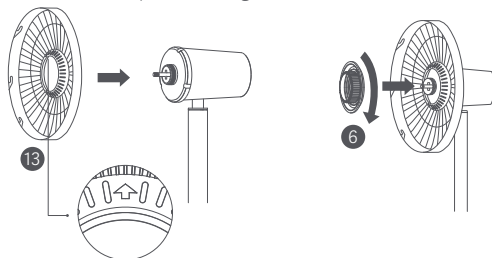

Passo 4: Instale as hélices do ventilador

Alinhe o orifício central das hélices 12 do ventilador com o eixo do motor para instalá-las na posição correta. Em seguida, instale a porca-manípulo das hélices do ventilador 5 no eixo do motor. Gire a porca-manípulo no sentido anti-horário para fixar as hélices do ventilador ao eixo do motor.

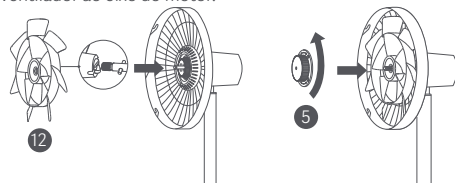

Instalação

Passo 5: Instale a grade frontal

Alinhe a marca de alinhamento da grade frontal com a marca de alinhamento à esquerda da grade traseira e certifique-se de que a **11** grade frontal esteja devidamente encaixada na **13** grade traseira. Gire a grade frontal no sentido horário até que a marca de alinhamento da grade frontal alinhe a marca de alinhamento direita da grade traseira. Certifique-se de que as grades estejam bem fixas.

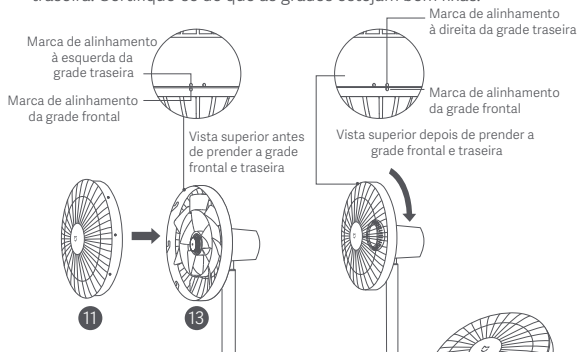

Passo 6: Aperte a grade frontal

Insira o parafuso da grade do ventilador **8** no orifício na parte inferior da grade do ventilador. Gire o parafuso no sentido horário usando a chave sextavada **7** para apertar.

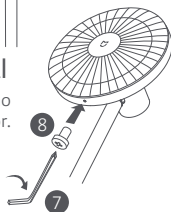

Como usar

Conexão a uma tomada elétrica

Conecte o cabo de energia à porta de alimentação na base e então a uma tomada elétrica. Quando você ouvir um bipe, isso significará que o ventilador foi conectado com sucesso à fonte de alimentação.

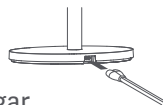

Ligar / Desligar

Ligar ventilador

Pressione o botão  para iniciar o ventilador. Quando ligado pela primeira vez, a velocidade padrão (1) é definida para "lenta" e o modo é definido para "ventilação direta".

Desligar ventilador

Pressione o botão  para parar o ventilador enquanto ele estiver funcionando.

Trocar velocidade / modo

Troca de velocidades

Pressione o botão  para ajustar a velocidade e os indicadores correspondentes acenderão (ver tabela abaixo). Após o ventilador ser desligado e ligado novamente, a velocidade utilizada será a que foi utilizada da vez anterior.

Rapidez	Lenta (1)	Média (2)	Rápida (3)	Turbo (4)
Indicador	★●●●	★●●●	★●●●	★●●●

Observação: ★ significa que o indicador está ligado; ● significa que o indicador está desligado.

Como usar

Trocar de modo

Pressione e segure o botão  para alternar entre o modo de ventilação direta e ventilação natural. O indicador fica desligado no modo de ventilação direta e ligado no modo de ventilação natural. Após o ventilador ser desligado e ligado novamente, o produto utilizará o modo de operação anterior.

Habilitar / Desabilitar oscilação

Pressione o botão  para ativar ou desativar a oscilação. Você pode definir os ângulos de oscilação no aplicativo. Após o ventilador ser desligado e ligado novamente, as configurações de oscilação serão definidas para a operação anterior. Desconecte e conecte o ventilador ou reinicie a conexão Wi-Fi e, em seguida, ligue o ventilador. Ele irá oscilar automaticamente seu ângulo se a função de oscilação for ativada. O tempo de oscilação varia dependendo dos diferentes ângulos; por isso, é necessário ter um pouco de paciência.

Observação: Quando a conexão Wi-Fi for reiniciada, a faixa do ângulo de oscilação mudará para o padrão de 90°.

Desligamento agendado

Pressione o botão  para alternar entre os horários de desligamento agendados: 1 hora, 2 horas, 3 horas, 4 horas e desativado. Os indicadores correspondentes então acenderão (consulte a tabela abaixo). Cinco segundos depois de usar a função de desligamento agendado, os indicadores voltarão a indicar o status correspondente da velocidade atual.

Agendado	Desabilitado	1 hora	2 horas	3 horas	4 horas
Indicador	●●●●	★●●●	★★●●	★★★●	★★★★

Observação: ★ significa que o indicador está ligado; ● significa que o indicador está desligado.

Observação: Para obter mais opções de desligamento agendado (até 8 horas), vá para o app Mi Home/Xiaomi Home.

Ajustar a direção do fluxo de ar

Levante ou empurre suavemente a cabeça do ventilador ou a grade do ventilador para ajustar o fluxo de ar para cima ou para baixo.

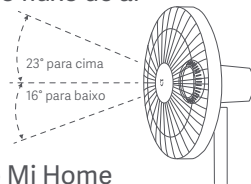

Conecte-se ao app Mi Home

Este produto funciona com o app Mi Home/Xiaomi Home*. Controle seu dispositivo com o app Mi Home/Xiaomi Home.



Digitalize o código QR para baixar e instalar o aplicativo. Você será levado à página de configuração da conexão se o aplicativo já estiver instalado. Ou procure por "Mi Home/Xiaomi Home" na loja de apps para baixá-lo e instalá-lo. Abra o app Mi Home/Xiaomi Home. Em seguida, toque em "+", no canto superior direito, e siga as instruções para adicionar seu dispositivo.

* O aplicativo é chamado de Xiaomi Home app na Europa (exceto Rússia). O nome do aplicativo exibido no seu dispositivo deve ser considerado o padrão.

Observação: A versão do aplicativo pode ter sido atualizada. Siga as instruções com base na versão atual do aplicativo.



Conexão ao Wi-Fi



Pressione e segure simultaneamente os botões  e . Após soar um bipe longo, o ventilador aguardará por uma conexão. Você poderá emparelhá-lo com um dispositivo com o aplicativo.

Como usar

Status do Wi-Fi e descrição do indicador



Status do Wi-Fi	Aguardando conexão	Conectando	Conectado	Falha ao se conectar
Indicador	Piscando em laranja	Piscando em azul	Azul	Laranja

Redefinição de conexão Wi-Fi

Pressione e segure simultaneamente os botões  e . Após soar um bipe longo, a conexão Wi-Fi será reiniciada com sucesso e o ventilador aguardará por uma conexão. A conexão Wi-Fi precisa ser reiniciada conforme os requisitos abaixo:



- A conta Mi emparelhada com o ventilador foi alterada.
- O roteador conectado ao ventilador foi alterado.
- A conta ou senha do roteador conectada ao ventilador foi alterada.
- O app Mi Home/Xiaomi Home não consegue controlar o ventilador.

Habilitar/desabilitar conexão Wi-Fi

Pressione simultaneamente os botões  e  quando o ventilador estiver funcionando, a conexão Wi-Fi estiver desabilitada, e o ventilador estiver desligado.

Quando o ventilador estiver ligado, a conexão Wi-Fi será ativada automaticamente.

Função de Trava Infantil

Para desabilitar a função de trava infantil, vá para a página do Ventilador Inteligente de Coluna Mi 2, no app Mi Home/Xiaomi Home, ou pressione e segure simultaneamente os botões  e  até que ouça um bipe longo.

Observação: Essa função também pode ser desabilitada se a conexão Wi-Fi for reiniciada ou se o ventilador for conectado e desconectado à energia.

Cuidados e manutenção

Peças laváveis

As peças listadas abaixo podem ser limpas com um pano macio ou esponja usando água ou detergente neutro.



11

Grade frontal



12

Hélices do ventilador



13

Grade traseira



6

Botão da grade traseira

⚠ Observação: Interrompa a operação do ventilador e desconecte-o. Em seguida, desmonte-o e limpe suas peças. Após a limpeza, certifique-se de que todas as peças estejam completamente secas antes de instalá-las e usar o ventilador novamente. Evite luz solar direta.

Peças não laváveis

As peças listadas abaixo podem ser limpas com um pano macio e seco.



5

Porca-manípulo das hélices do ventilador



4

Base



3

Tubo inferior



1

Motor e tubo superior

⚠ Observação: Não enxágue as peças listadas acima com água. Não use diluente, gasolina, detergente ou detergente alcalino para limpar as peças.

Solução de problemas

Problema	Possíveis causas	Solução
O ventilador não funciona	O ventilador não está conectado à energia.	Conecte o ventilador a uma tomada elétrica que atenda aos requisitos de utilização.
	O cabo de energia não está conectado corretamente à porta de alimentação.	Certifique-se de que o cabo de energia está conectado corretamente.
	Não é possível conectar diretamente o tubo de suporte à base do ventilador.	Instale a base do ventilador corretamente ao tubo de suporte.
	A trava infantil está ativada.	Desative a função de trava infantil.
Não foi possível se conectar ao Wi-Fi	A conexão Wi-Fi é de 5 GHz.	Conecte-se a uma rede Wi-Fi de 2,4 GHz.
	O ventilador está offline há mais de meia hora.	Reinicie a conexão Wi-Fi.
As hélices do ventilador estão obstruídas	As hélices do ventilador estão obstruídas por um objeto estranho.	Desconecte o ventilador e remova o objeto estranho.
A função de oscilação não funciona.	O ventilador está operando no estado de oscilação automática.	Aguarde até a oscilação automática terminar. Isso durará no máximo 14 segundos.

Especificações

Nome	Ventilador Inteligente de Coluna Mi 2	Tensão nominal	100-240 V~	Comprimento de cabo de energia	1,5 m
Modelo	BPLDS02DM	Frequência nominal	50/60 Hz	Conectividade sem fio	Wi-Fi IEEE 802.11 b/g/n 2,4 GHz
Tipo	Ventilador de Coluna	Potência nominal	15 W		
Cor	Branco	Dimensões do item	343 × 330 × 1000 mm		
Peso líquido	3 kg	Emissão de ruído	≤58 dB (A)		

* Frequência e faixa de transmissão de rádio

Especificações RF	Frequência de operação	Potência máxima de saída
Wi-Fi de 2,4 G	2412-2472 MHz	<20 dBm

Requisitos de informação de produto	Dados de teste
Taxa de fluxo máxima de ventilador (F)	23,88 m ³ /min
Potência de entrada de ventilador (P)	13,1 W
Valor de serviço (SV)	1,82(m ³ /min)/W
Velocidade máxima de ar [⊙]	3,56metros/seg
Padrão de medição para valor de serviço	EN IEC 60879:2019
Consumo de energia em modo ocioso (PSB)	0,247 W
Nível de potência sonora do ventilador (LWA)	57,1 dB(A)
Consumo sazonal de eletricidade (Q)	4,469kWh/a
Detalhes de contato para se obter mais informações	Zhejiang Xingyue Electric Equipment Co., Ltd. South Side, 24th Floor, Jinpin Building, Headquarters Center, Yongkang City, Zhejiang Province, China

Informações sobre conformidade regulamentar



Por meio desta, o fabricante Zhejiang Xingyue Electric Equipment Co., Ltd. declara que o tipo de equipamento de rádio BPLDS02DM está em conformidade com a Diretiva 2014/53/UE. O texto na íntegra da declaração de conformidade da União Europeia está disponível no seguinte endereço de internet: <http://www.mi.com/global/service/support/declaration.html>



Todos os produtos com esse símbolo são resíduos de equipamentos elétricos e eletrônicos (REEE, conforme a diretiva 2012/19/UE) que não devem ser misturados ao lixo doméstico não separado. Em vez disso, você deve proteger a saúde humana e o meio ambiente, entregando seu equipamento usado em um ponto de coleta designado para a reciclagem de equipamentos elétricos e eletrônicos, indicado pelo governo ou pelas autoridades locais. O descarte e a reciclagem corretos ajudarão a evitar possíveis consequências negativas ao meio ambiente e à saúde humana. Entre em contato com o setor responsável ou as autoridades locais para obter mais informações sobre o local, bem como os termos e condições desses pontos de coleta.

Para obter uma versão eletrônica detalhada do manual, acesse www.mi.com/global/service/userguide

WARRANTY NOTICE

THIS WARRANTY GIVES YOU SPECIFIC RIGHTS, AND YOU MAY HAVE OTHER RIGHTS CONVEYED BY LAWS OF YOUR COUNTRY, PROVINCE OR STATE. INDEED, IN SOME COUNTRIES, PROVINCES OR STATES, CONSUMER LAW MAY IMPOSE A MINIMUM WARRANTY PERIOD. OTHER THAN AS PERMITTED BY LAW, XIAOMI DOES NOT EXCLUDE, LIMIT OR SUSPEND OTHER RIGHTS YOU MAY HAVE. FOR A FULL UNDERSTANDING OF YOUR RIGHTS WE INVITE YOU TO CONSULT THE LAWS OF YOUR COUNTRY, PROVINCE OR STATE.

1. LIMITED PRODUCT WARRANTY

XIAOMI warrants that the Products are free from defects in materials and workmanship under normal use and use in accordance with the respective Product user manual, during the Warranty Period.

The duration and conditions related to the legal warranties are provided by respective local laws. For more information about the consumer warranty benefits, please refer to Xiaomi's official website <https://www.mi.com/en/service/warranty/>.

Xiaomi warrants to the original purchaser that its Xiaomi Product will be free from defects in materials and workmanship under normal use in the period mentioned above.

Xiaomi does not guarantee that the operation of the Product will be uninterrupted or error free.

Xiaomi is not liable for damages arising from non-compliance with the instructions related to the use of the Product.

2. REMEDIES

If a hardware defect is found and a valid claim is received by Xiaomi within the Warranty Period, Xiaomi will either (1) repair the product at no charge, (2) replace the product, or (3) refund the Product, excluding potential shipping costs.

3. HOW TO OBTAIN WARRANTY SERVICE

To obtain warranty service, you must deliver the Product, in its original packaging or similar packaging providing an equal degree of Product protection, to the address specified by Xiaomi. Except to the extent prohibited by applicable law, Xiaomi may require you to present proofs or proof of purchase and / or comply with registration requirements before receiving warranty service.

4. EXCLUSIONS AND LIMITATIONS

Unless otherwise stipulated by Xiaomi, this Limited Warranty applies only to the Product manufactured by or for Xiaomi and identifiable by the trademarks, trade name or "Xiaomi" or "Mi" logo.

The Limited Warranty does not apply to any (a) Damage due to acts of nature or God, for example, lightning strikes, tornadoes, flood, fire, earthquake or other external causes; (b) Negligence; (c) Commercial use; (d) Alterations or modifications to any part of the Product; (e) Damage caused by use with non-Xiaomi products; (f) Damage caused by accident, abuse or misuse; (g) Damage caused by operating the Product outside the permitted or intended uses described by Xiaomi or with improper voltage or power supply; or (h) Damage caused by service (including upgrades and expansions) performed by anyone who is not a representative of Xiaomi.

It is your responsibility to backup any data, software, or other materials you may have stored or preserved on the product. It is likely that the data, software or other materials in the equipment will be lost or reformatted during the service process, Xiaomi is not responsible for such damage or loss. No Xiaomi reseller, agent, or employee is authorized to make any modification, extension, or addition to this Limited Warranty. If any term is held to be illegal or unenforceable, the legality or enforceability of the remaining terms shall not be affected or impaired. Except as prohibited by laws or otherwise promised by Xiaomi, the after-sales services shall be limited to the country or region of the original purchase. Products which were not duly imported and/or were not duly manufactured by Xiaomi and/or were not duly acquired from Xiaomi or a Xiaomi's official seller are not covered by the present warranties. As per applicable law you may benefit from warranties from the non-official retailer who sold the product. Therefore, Xiaomi invites you to contact the retailer from whom you purchased the product. The present warranties do not apply in Hong Kong and Taiwan.

5. IMPLIED WARRANTIES

Except to the extent prohibited by applicable law, all implied warranties (including warranties of merchantability and fitness for a particular purpose) will have a limited duration up to a maximum duration of this limited warranty. Some jurisdictions do not allow limitations on the duration of an implied warranty, so the above limitation will not be applied in these cases.

6. DAMAGE LIMITATION

Except to the extent prohibited by applicable law, Xiaomi shall not be liable for any damages caused by accidents, indirect, special or consequential damages, including but not limited to loss of profits, revenue or data, damages resulting from any breach of express or implied warranty or condition, or under any other legal theory, even if Xiaomi has been informed of the possibility of such damages. Some jurisdictions do not allow the exclusion or limitation of special, indirect, or consequential damages, so the above limitation or exclusion may not apply to you.

7. XIAOMI CONTACTS

For customers, please visit the website: <https://www.mi.com/en/service/warranty/>

The contact person for the after-sale service may be any person in Xiaomi's authorized service network, Xiaomi's authorized distributors or the final vendor who sold the products to you. If in doubt please contact the relevant person as Xiaomi may identify.

GARANTIEERKLÄRUNG

DIESE GARANTIE GIBT IHNEN BESTIMMTE RECHTE UND MÖGLICHERWEISE VERFÜGEN SIE AUFGRUND DER GESETZE IHRES LANDES, IHRER PROVINZ ODER IHRES BUNDESLANDES ÜBER WEITERE RECHTE. IN EINIGEN LÄNDERN, PROVINZEN ODER BUNDESLÄNDERN SCHREIBT DAS VERBRAUCHERRECHT EINE MINDESGARANTIEZEIT VOR. XIAOMI SCHLIESST IHRE WEITEREN RECHTE NICHT AUS, SCHRÄNKT SIE NICHT EIN UND SETZT SIE NICHT AUS, SOFERN DIES NICHT GESETZLICH ZULÄSSIG IST. UMFASSENDE INFORMATIONEN ZU IHREN RECHTEN FINDEN SIE IN DEN GESETZEN IHRES LANDES, IHRER PROVINZ ODER IHRES BUNDESLANDES.

1. EINGESCHRÄNKTE PRODUKTGARANTIE

Xiaomi garantiert Ihnen, dass Ihr Xiaomi-Produkt während der Garantiezeit bei normalem Gebrauch frei und bei Gebrauch in Übereinstimmung mit den Anweisungen des betreffenden Benutzerhandbuchs frei von Material- und Verarbeitungsfehlern ist.

Die gesetzlichen Gewährleistungsfristen und -bestimmungen ergeben sich aus den jeweiligen lokalen Gesetzen. Weitere Informationen zu den Garantieleistungen für Verbraucher finden Sie auf der Website von Xiaomi unter <https://www.mi.com/en/service/warranty/>.

Xiaomi garantiert Ihnen als Erstkäufer, dass das Xiaomi-Produkt während des oben genannten Zeitraums bei normalem Gebrauch frei von Material- und Verarbeitungsfehlern ist.

Xiaomi garantiert nicht, dass das Produkt unterbrechungsfrei oder fehlerfrei funktioniert.

Xiaomi haftet nicht für Schäden, die aus der Nichteinhaltung der Anweisungen zur Verwendung des Produkts resultieren.

2. RECHTSMITTEL

Wenn ein Hardwarefehler festgestellt wird und Xiaomi eine gültige Reklamation innerhalb der Garantiezeit erhält, wird Xiaomi entweder (1) das Produkt unter Verwendung neuer oder überholter Ersatzteile kostenlos reparieren, (2) das Produkt ersetzen oder (3) den Kaufpreis des Produkts zurückerstatten, wobei mögliche Versandkosten ausgeschlossen werden.

3. NUTZUNG DES GARANTIESERVICES

Um Garantieleistungen in Anspruch nehmen zu können, müssen Sie das Produkt in der Originalverpackung oder einer ähnlichen Verpackung, die das Produkt im gleichen Maße schützt, an die von Xiaomi angegebene Adresse senden. Wenn dies nicht durch anwendbares Recht untersagt ist, kann Xiaomi vor der Erbringung von Garantieleistungen die Vorlage von Kaufnachweise(n) und / oder eine Registrierung von Ihnen verlangen.

4. AUSSCHLÜSSE UND EINSCHRÄNKUNGEN

Soweit nicht anders durch Xiaomi bestimmt, gilt diese eingeschränkte Garantie ausschließlich für das von oder für Xiaomi hergestellte Produkt, das durch das die Marken oder Handelsnamen oder das „Xiaomi“- bzw. „Mi“-Logo identifiziert werden kann.

Die Garantie beinhaltet keine (a) Schäden durch Naturereignisse oder höhere Gewalt, z. B. Blitzeinschläge, Tornados, Überschwemmungen, Feuer, Erdbeben oder andere äußere Ursachen; (b) Schäden durch Fahrlässigkeit; (c) Schäden durch kommerzielle Nutzung; (d) Schäden durch Änderungen oder Modifikationen an einem Teil des Produkts; (e) Schäden, die durch die gemeinsame Verwendung mit Produkten anderer Hersteller verursacht werden; (f) Schäden, die durch Unfall, Missbrauch oder Zweckentfremdung verursacht werden; (g) Schäden, die durch den Betrieb des Produkts im Widerspruch zur von Xiaomi beschriebenen zulässigen oder beabsichtigten Verwendung oder durch unzulässige Spannungs- oder Stromversorgung verursacht werden; (h) Schäden, die durch Serviceleistungen (einschließlich Upgrades und Erweiterungen) von Personen verursacht werden, die dafür nicht von Xiaomi autorisiert wurden. Es liegt in Ihrer Verantwortung, Daten, Software oder andere Materialien, die Sie auf dem Produkt gespeichert haben, zu sichern. Es ist wahrscheinlich, dass Daten, Software oder andere Materialien bei Inanspruchnahme des Garantieservices verloren gehen oder Geräte neu formatiert werden und Xiaomi übernimmt keine Haftung für solche Schäden oder Verluste.

Wiederverkäufer, Agenten oder Mitarbeiter von Xiaomi sind nicht berechtigt, Änderungen, Erweiterungen oder Ergänzungen hinsichtlich dieser eingeschränkten Garantie vorzunehmen. Sollte eine Bestimmung rechtswidrig oder nicht durchsetzbar sein, wird die Rechtmäßigkeit oder Durchsetzbarkeit der übrigen Bestimmungen davon nicht berührt oder beeinträchtigt.

Sofern dies nicht gesetzlich verboten oder anderweitig von Xiaomi versprochen wurde, ist der Kundendienst auf das Land oder die Region des ursprünglichen Kaufs beschränkt.

Produkte, die nicht ordnungsgemäß eingeführt wurden und/oder nicht ordnungsgemäß von Xiaomi hergestellt wurden und/oder nicht ordnungsgemäß von Xiaomi oder einem offiziellen Händler von Xiaomi erworben wurden, fallen nicht unter diese Garantie. Gemäß geltendem Recht können Garantieforderungen gegen Einzelhändler geltend gemacht werden, die das Produkt trotz Ermangelung gegenseitiger Vertriebsvereinbarungen in Umlauf gebracht haben. In solchen Fällen ermutigt Sie Xiaomi, den Händler zu kontaktieren, bei dem Sie das Produkt gekauft haben.

Diese Garantieerklärung ist nicht auf Hong Kong und Taiwan anwendbar.

5. STILLSCHWEIGENDE GARANTIE

Soweit durch geltendes Recht zulässig, sind alle stillschweigend begründeten Garantien (einschließlich der Garantie der Gebrauchstauglichkeit oder der Eignung für einen bestimmten Zweck) zeitlich beschränkt und gelten maximal für die Dauer dieser eingeschränkten Garantie. In einigen Ländern ist die Beschränkung der Dauer stillschweigender Garantien nicht zulässig, sodass die o. g. Beschränkung auf Sie nicht zutrifft, wenn Sie Verbraucher in einem dieser Länder sind.

6. SCHADENSBSCHRÄNKUNG

Soweit durch geltendes Recht zulässig, haftet Xiaomi nicht für zufällige oder indirekte Schäden, Neben- oder Folgeschäden oder besondere Schadensfolgen einschließlich, aber nicht beschränkt auf, entgangenen Gewinnen oder Einnahmen sowie Datenverluste und Schäden, die aus einer Verletzung einer ausdrücklichen oder stillschweigenden Garantie- oder anderweitigen Bedingung oder aus einer anderen rechtlichen Grundlage resultieren, selbst wenn Xiaomi auf die Möglichkeit solcher Schäden hingewiesen wurde. In einigen Ländern sind Ausschluss oder Beschränkung der Haftung für indirekte oder Folgeschäden sowie besondere Schadensfolgen nicht zulässig, sodass die o. g. Beschränkung auf Sie evtl. nicht zutrifft.

7. KONTAKT XIAOMI

Kontaktinformationen finden Sie auf unserer Website: <https://www.mi.com/en/service/warranty/>

Der Kundendienst kann durch jede Person im autorisierten Servicenetz von Xiaomi erbracht werden, durch die autorisierten Händler von Xiaomi oder durch den Endverkäufer, der die Produkte an Sie verkauft hat. Bei Fragen Sie sich bitte an die entsprechende von Xiaomi angegebene Person.

AVVISO SULLA GARANZIA

LA PRESENTE GARANZIA RICONOSCE AL CLIENTE DIRITTI LEGALI SPECIFICI E IL CLIENTE POTREBBE AVERE ALTRI DIRITTI PREVISTI DA LEGGI DEL PROPRIO PAESE, PROVINCIA O STATO. IN ALCUNI PAESI, PROVINCE O STATI, LA LEGGE PER LA TUTELA DEI CONSUMATORI PUÒ IMPORRE UN PERIODO MINIMO DI GARANZIA. ECCETTO NEI CASI CONSENTITI DALLA LEGGE, XIAOMI NON ESCLUDE, LIMITA O REVOCA ALTRI DIRITTI CHE L'UTENTE PUÒ AVERE. PER UNA COMPrensIONE COMPLETA DEI PROPRI DIRITTI, INVITIAMO GLI UTENTI A CONSULTARE LE LEGGI DEL PROPRIO PAESE, PROVINCIA O STATO.

1. GARANZIA LIMITATA DI PRODOTTO

XIAOMI garantisce che i Prodotti siano privi di difetti in fatto di materiali e manodopera in circostanze di utilizzo normali e in caso di utilizzo in conformità con il manuale utente del rispettivo Prodotto, durante il Periodo di Garanzia.

La durata e le condizioni relative alle garanzie legali sono stabilite dalle relative norme locali. Per ulteriori informazioni sui vantaggi della garanzia per i consumatori, fare riferimento al sito Web ufficiale di Xiaomi <https://www.mi.com/en/service/warranty/>.

Xiaomi garantisce all'acquirente originale che il suo Prodotto Xiaomi sarà privo di difetti in fatto di materiali e manodopera in circostanze di utilizzo normali nel periodo sopra indicato.

Xiaomi non garantisce che il funzionamento del Prodotto sia ininterrotto o privo di errori.

Xiaomi non è responsabile per danni dovuti al mancato rispetto delle istruzioni relative all'utilizzo del Prodotto.

2. RIPARAZIONI

Nel caso in cui venga rilevato un difetto hardware e Xiaomi riceva un valido reclamo entro il Periodo di garanzia, Xiaomi (1) riparerà il Prodotto gratuitamente o (2) sostituirà il prodotto o (3) rimborserà il Prodotto, con l'esclusione di eventuali costi di spedizione.

3. COME OTTENERE IL SERVIZIO DI GARANZIA

Per ottenere l'assistenza in garanzia, è necessario consegnare il Prodotto, nella sua confezione originale o in una confezione simile che assicuri un grado equivalente di protezione del Prodotto, all'indirizzo indicato da Xiaomi. Ad eccezione della misura proibita dalla legge applicabile, Xiaomi può richiedere che l'utente presenti prove o prova di acquisto e / o soddisfi i requisiti di registrazione prima di ricevere il servizio di garanzia.

4. ESCLUSIONI E LIMITAZIONI

Se non precedentemente stipulato da Xiaomi, la presente Garanzia limitata si applica solo al Prodotto fabbricato da o per Xiaomi, che può essere identificato dai marchi, dal nome commerciale o dal logo "Xiaomi" o "Mi".

La Garanzia Limitata non si applica in caso di (a) Danni dovuti a cause naturali o di forza maggiore, ad esempio fulmini, tornado, allagamenti, incendi, terremoti o altre cause esterne; (b) negligenza; (c) uso commerciale; (d) alterazioni o modifiche a qualsiasi parte del Prodotto; (e) Danni causati dall'utilizzo con prodotti non Xiaomi; (f) Danni causati da incidenti, abuso o uso errato; (g) Danni causati dall'aver utilizzato il Prodotto per utilizzi diversi da quelli permessi o previsti come descritto da Xiaomi o con tensione o alimentazione inappropriati; oppure (h) Danni causati dal servizio (inclusi aggiornamenti ed espansioni) fornito da chiunque non sia un rappresentante di Xiaomi.

È responsabilità dell'utente effettuare il backup di qualsiasi tipo di dati, software o altri materiali che l'utente può aver archiviato o conservato nel prodotto. È possibile che i dati, il software o gli altri materiali nell'apparecchio vengano persi o riformattati durante il processo di servizio, Xiaomi non è responsabile per tali danni o perdite.

Nessun rivenditore, agente o dipendente Xiaomi è autorizzato a effettuare qualsiasi modifica, estensione o aggiunta a questa Garanzia Limitata. Se una disposizione è ritenuta illegale o non applicabile, la legalità o l'applicabilità delle disposizioni restanti non viene interessata o compromessa.

Salvo quanto vietato dalle leggi o altrimenti promesso da Xiaomi, i servizi post-vendita saranno limitati al paese o alla regione dell'acquisto originale.

I Prodotti che non sono stati debitamente importati e/o debitamente prodotti da Xiaomi e/o debitamente acquisiti da Xiaomi o da un rivenditore ufficiale di Xiaomi non sono coperti dalle presenti garanzie. Come da legislazione applicabile, l'utente può usufruire delle garanzie dal rivenditore non ufficiale che ha venduto il prodotto. Perciò Xiaomi invita l'utente a contattare il rivenditore da cui ha acquistato il prodotto.

Le presenti garanzie non si applicano a Hong Kong e Taiwan.

5. GARANZIE IMPLICITE

Ad eccezione della misura proibita dalla legge applicabile, tutte le garanzie implicite (incluse le garanzie di commerciabilità e idoneità per finalità particolari) avranno una durata limitata fino alla durata massima di questa garanzia limitata. Alcune giurisdizioni non consentono limitazioni sulla durata di una garanzia implicita, perciò la limitazione di cui sopra non verrà applicata in tali casi.

6. LIMITAZIONE DEL DANNO

Ad eccezione della misura proibita dalla legge applicabile, Xiaomi non sarà responsabile per qualsiasi danno causato da incidenti, indiretto, speciale o consequenziale, inclusi, a titolo esemplificativo ma non esaustivo, la perdita di profitti, reddito o dati o danni risultanti da qualsiasi violazione di una garanzia o una condizione espressa o implicita, o in virtù di qualsiasi altra teoria legale, anche se Xiaomi è stata informata della possibilità di tali danni. Alcune giurisdizioni non consentono l'esclusione o la limitazione di danni speciali, indiretti o consequenziali, perciò la limitazione o esclusione di cui sopra potrebbe non applicarsi per l'utente.

7. CONTATTI XIAOMI

I clienti possono visitare il sito Web: <https://www.mi.com/en/service/warranty/>

La persona di contatto per il servizio post-vendita può essere qualsiasi addetto della rete di assistenza autorizzata Xiaomi, un addetto dei distributori autorizzati Xiaomi o il venditore finale che ha venduto i prodotti al cliente. In caso di dubbi, contattare la persona indicata da Xiaomi.

GARANTIE

CETTE GARANTIE VOUS DONNE DES DROITS SPÉCIFIQUES ET IL EST POSSIBLE DE PROFITER D'AUTRES DROITS OCTROYÉS PAR LES LOIS APPLICABLES DANS VOTRE PAYS, VOTRE RÉGION OU VOTRE DÉPARTEMENT. EN EFFET, DANS CERTAINS PAYS, PROVINCES OU DÉPARTEMENTS, LES DROITS DU CONSOMMATEUR PEUVENT IMPOSER UNE PÉRIODE DE GARANTIE MINIMALE. AUTRES QUE LES LIMITES PERMISES PAR LA LOI, XIAOMI N'EXCLUT PAS, LIMITE NI SUSPEND D'AUTRES DROITS QUE VOUS POUVEZ DÉTENIR. POUR COMPRENDRE PLEINEMENT VOS DROITS, CONSULTEZ LES LOIS APPLICABLES DANS VOTRE PAYS, PROVINCE OU DÉPARTEMENT.

1. GARANTIE LIMITÉE DE PRODUIT

XIAOMI garantit que les Produits sont exempts de tout défaut matériel ou de conception dans le cadre d'une utilisation normale en accord avec le mode d'emploi dudit Produit et dans la Durée de garantie.

La durée et les conditions relatives aux garanties légales sont prévues par les lois locales afférentes. Pour plus d'informations sur les avantages de la garantie du consommateur, veuillez consulter le site web officiel de Xiaomi <https://www.mi.com/en/service/warranty/>.

Xiaomi garantit à l'acheteur d'origine que le produit Xiaomi est exempt de tout défaut matériel ou de conception dans le cadre d'une utilisation normale dans la période mentionnée ci-dessus.

Xiaomi ne garantit pas que le fonctionnement du Produit restera ininterrompu et exempt d'erreur.

Xiaomi n'est pas responsable des dommages découlant d'une non-conformité aux instructions liées à l'utilisation du produit.

2. SOLUTIONS

Si un défaut matériel est rencontré et une réclamation fondée est reçue par Xiaomi pendant la période de garantie, Xiaomi va soit (1) réparer le produit gratuitement, (2) échanger le produit, ou (3) rembourser le produit, frais d'expédition exclus.

3. COMMENT PROFITER D'UN SERVICE DE GARANTIE

Pour bénéficier du service de garantie, vous devez fournir le Produit à l'adresse spécifiée par Xiaomi, dans son emballage d'origine ou dans un emballage similaire garantissant le même degré de protection. Sauf mesures prohibées par la loi applicable, Xiaomi peut vous demander de présenter des preuves d'achat et/ou de vous conformer aux exigences d'inscription avant de profiter du service de garantie.

4. EXCLUSIONS ET LIMITATIONS

Sauf stipulation contraire mentionnée par Xiaomi, la présente Garantie limitée s'applique uniquement au Produit fabriqué par ou pour Xiaomi et identifiable par les marques commerciales, le nom commercial ou le logo « Xiaomi » ou « Mi ».

La Garantie limitée ne s'applique pas (a) aux dégâts dus aux catastrophes naturelles, comme la foudre, les tornades, les inondations, les incendies, les tremblements de terre ou autres causes externes (b) aux négligences, (c) à l'utilisation commerciale, (d) aux modifications de tout ou partie du Produit, (e) aux dommages provoqués par une utilisation avec des Produits non-Xiaomi, (f) aux dommages provoqués par un accident, un abus, une mauvaise utilisation (g) aux dommages provoqués par l'utilisation du Produit hors des utilisations autorisées ou prévues décrites par Xiaomi ou avec une tension ou une alimentation électrique inappropriée, ou (h) aux dommages provoqués par une maintenance (mises à niveau ou extensions comprises) réalisée par une personne non représentative de Xiaomi.

Il en va de votre responsabilité de sauvegarder les données, le logiciel ou tout autre matériel que vous pourriez avoir stocké ou préservé sur le Produit. Il est probable que les données, le logiciel ou d'autres matériels de l'équipement soient perdus ou formatés lors d'une maintenance. Xiaomi n'est pas responsable de ce type de dommages ou de pertes.

Aucun revendeur, agent ou employé de Xiaomi n'est autorisé à apporter des modifications, des extensions ou des ajouts à la présente Garantie limitée. Si une disposition est jugée illégale ou inapplicable, la légitimité et l'applicabilité des dispositions restantes ne sauraient être affectées ou impactées.

Sauf mesures prohibées par la loi ou promesse contraire par Xiaomi, les services après-ventes sont limités au pays ou à la région de l'achat initial.

Les produits qui n'ont pas été dûment importés et/ou n'ont pas été dûment fabriqués par Xiaomi et/ou n'ont pas été dûment obtenus chez Xiaomi ou un vendeur officiel de Xiaomi ne sont pas couverts par les présentes garanties. Conformément à la loi applicable, vous pouvez bénéficier des garanties depuis le détaillant non officiel qui vous a vendu le produit. Pour cela, Xiaomi vous invite à contacter le détaillant auprès duquel vous avez acheté le produit.

Les présentes garanties ne s'appliquent pas à Hong Kong et à Taiwan.

5. GARANTIES IMPLICITES

Sauf mesures prohibées par la loi applicable, toutes les garanties implicites (notamment les garanties de commercialisation et de conformité pour un but spécifique) disposeront d'une durée de garantie limitée allant jusqu'à la durée maximale de la présente garantie limitée. Certaines juridictions n'autorisent pas les limitations de durée d'une garantie implicite. La limitation ci-dessus ne s'applique donc pas à de tels cas.

6. LIMITATION DES DOMMAGES

Sauf mesures prohibées par la loi applicable, Xiaomi ne devrait être tenue pour responsable pour tous dommages provoqués par des accidents, indirects, spécifiques ou conséquents, notamment les pertes de bénéfices, de chiffre d'affaires ou de données, résultant de toute brèche dans une garantie ou condition expresse ou implicite, ou sous toute théorie légale, même si Xiaomi a été informée de la possibilité de tels dommages. Certaines juridictions n'autorisent pas l'exclusion ou la limitation des dommages indirects, spécifiques ou conséquents. La limitation ci-dessus ne s'applique donc pas à vous.

7. CONTACTS XIAOMI

Pour les clients, consultez le site Web : <https://www.mi.com/en/service/warranty/>

La personne à contacter pour le service après-vente peut être n'importe quelle personne de service agréé Xiaomi, les distributeurs agréés Xiaomi ou le vendeur final qui vous a vendu le produit. En cas de doute, veuillez contacter la personne concernée que Xiaomi peut identifier.

AVISO DE GARANTÍA

ESTA GARANTÍA LE OTORGA DERECHOS ESPECÍFICOS Y PUEDE QUE YA TENGA OTROS DERECHOS QUE VENGAN REFLEJADOS EN LAS LEYES DE SU PAÍS, PROVINCIA O ESTADO. DE HECHO, EN ALGUNOS PAÍSES, PROVINCIAS O ESTADOS, LAS LEYES DEL CONSUMIDOR PUEDEN IMPONER UN PERIODO MÍNIMO DE GARANTÍA. EXCEPTO LO PERMITIDO POR LA LEY, XIAOMI NO EXCLUYE, LIMITA NI SUSPENDE OTROS DERECHOS QUE USTED PUEDA TENER. PARA COMPRENDER DEL TODO SUS DERECHOS, LE RECOMENDAMOS QUE CONSULTE LAS LEYES DE SU PAÍS, PROVINCIA O ESTADO.

1. GARANTÍA LIMITADA DEL PRODUCTO

XIAOMI garantiza que los productos no tienen ningún defecto material ni de mano de obra cuando lo use de forma normal de acuerdo al manual de usuario del producto correspondiente durante el periodo de garantía.

La duración y las condiciones relativas a las garantías legales se contemplan en la legislación local respectiva. Para más información acerca de los beneficios de las garantías para el consumidor, diríjase a la página web oficial de Xiaomi <https://www.mi.com/en/service/warranty/>.

Xiaomi garantiza al comprador original que su Producto Xiaomi no tendrá ningún defecto material ni de mano de obra cuando lo use de forma normal durante el periodo de tiempo antes mencionado.

Xiaomi no garantiza que el uso del Producto sea ininterrumpido ni esté libre de errores.

Xiaomi no se hace responsable de los daños que surjan del incumplimiento de las instrucciones relacionadas con el uso del producto.

2. MEDIDAS COMPENSATORIAS

Si se encuentra un defecto de hardware y Xiaomi recibe una reclamación válida dentro del Periodo de garantía, Xiaomi (1) reparará el producto sin cargos, (2) reemplazará el producto o (3) lo restituirá, excluyendo los posibles gastos de envío.

3. CÓMO OBTENER EL SERVICIO DE GARANTÍA

Para obtener el servicio de garantía, usted debe enviar el producto, o bien en su paquete original o bien con un paquete similar que ofrezca el mismo nivel de protección, a la dirección que especifique Xiaomi. Excepto en la medida que lo prohíba la ley aplicable, Xiaomi podría pedirle que presente pruebas o un comprobante de compra y/o que cumpla con los requisitos de inscripción antes de que usted reciba el servicio de garantía.

4. EXCEPCIONES Y LIMITACIONES

A menos que Xiaomi estipule lo contrario, esta Garantía limitada se aplica solo al Producto fabricado por o para Xiaomi e identificable por la marca registrada, el nombre comercial o el logotipo "Xiaomi" o "Mi".

La Garantía limitada no es aplicable a ningún (a) daño provocado por desastres naturales, por ejemplo, rayos, tornados, inundaciones, incendios, terremotos u otras causas externas; (b) negligencia; (c) uso comercial; (d) alteraciones o modificaciones a cualquier parte del Producto; (e) daños provocados por el uso con productos que no son de Xiaomi; (f) daños provocados por accidentes, abusos o malos usos; (g) daños provocados por utilizar el Producto fuera de los usos permitidos o previstos descritos por Xiaomi, o con una tensión o fuente de alimentación incorrecta; o (h) daños provocados por el servicio (incluidas las actualizaciones y expansiones) realizado por cualquiera que no sea representante de Xiaomi.

Es responsabilidad suya hacer una copia de seguridad de cualquier información, software u otros materiales que haya almacenado o conservado sobre el producto. Es probable que los datos, software u otros materiales del equipo se pierdan o se reformateen durante el proceso del servicio. Xiaomi no se hace responsable de dichos daños o pérdidas.

Ningún revendedor, representante ni empleado de Xiaomi está autorizado a realizar modificaciones, extensiones ni adiciones a esta Garantía limitada. Si cualquier término se considera ilegal o inaplicable, la legalidad o la aplicabilidad de los términos restantes no se verán afectados ni perjudicados.

Excepto cuando la ley lo prohíba o cuando Xiaomi prometa lo contrario, el servicio posventa quedará limitado al país o región de compra original.

Los productos que no se importaron debidamente y/o que Xiaomi no fabricó debidamente y/o no fueron adquiridos a Xiaomi o a un vendedor oficial de Xiaomi no están cubiertos por las presentes garantías. De acuerdo con la ley aplicable, usted puede beneficiarse de las garantías del minorista no oficial que vendió el producto. Por lo tanto, Xiaomi le invita a que se ponga en contacto con el minorista al que compró el producto.

Las presentes garantías no se aplican en Hong Kong y Taiwan.

5. GARANTÍAS IMPLÍCITAS

Excepto en la medida que lo prohíba la ley aplicable, todas las garantías implícitas (incluidas las garantías de comercialización y adecuación para un fin determinado) estarán limitadas a una duración máxima de hasta la duración límite de esta garantía limitada. Algunas jurisdicciones no permiten las limitaciones en la duración de una garantía implícita, por lo que no se aplicará la limitación anterior en estos casos.

6. LIMITACIÓN DE DAÑOS

Excepto en la medida que lo prohíba la ley aplicable, Xiaomi no será responsable de ningún daño accidental, indirecto, especial o consecuente, incluyendo, entre otros, la pérdida de beneficios, ingresos o datos provocada por cualquier incumplimiento de la garantía expresa o implícita, o condición; o bajo cualquier otra teoría legal, incluso cuando se ha informado a Xiaomi de la posibilidad de dichos daños. Algunas jurisdicciones no permiten las excepciones ni las limitaciones de daños especiales, indirectos ni consecuentes, por lo que la limitación o exclusión anterior no se aplicará.

7. CONTACTOS DE XIAOMI

Para clientes, visiten la página web <https://www.mi.com/en/service/warranty/>

La persona de contacto del servicio posventa puede ser cualquier persona de la red de servicio autorizado de Xiaomi, los distribuidores autorizados de Xiaomi o el vendedor final que vendió los productos. Si tiene alguna duda, póngase en contacto con la persona correspondiente que pueda identificar Xiaomi.

ГАРАНТИЙНОЕ УВЕДОМЛЕНИЕ

НАСТОЯЩАЯ ГАРАНТИЯ ДАЕТ ВАМ ОПРЕДЕЛЕННЫЕ ПРАВА, А В ЗАВИСИМОСТИ ОТ ЗАКОНОДАТЕЛЬСТВА ВАШЕЙ СТРАНЫ, ПРОВИНЦИИ ИЛИ ШТАТА ОНИ МОГУТ БЫТЬ БОЛЕЕ ШИРОКИМИ. В НЕКОТОРЫХ СТРАНАХ, ПРОВИНЦИЯХ И ШТАТАХ ЗАКОНОМ О ЗАЩИТЕ ПРАВ ПОТРЕБИТЕЛЕЙ ПРЕДУСМОТРЕН МИНИМАЛЬНЫЙ ГАРАНТИЙНЫЙ СРОК. КОМПАНИЯ ХАОМИ НЕ ИСКЛЮЧАЕТ, НЕ ОГРАНИЧИВАЕТ И НЕ ПРИОСТАНАВЛИВАЕТ ОСУЩЕСТВЛЕНИЕ ДРУГИХ ВАШИХ ЗАКОННЫХ ПРАВ. РЕКОМЕНДУЕМ ОЗНАКОМИТЬСЯ С ЗАКОНАМИ ВАШЕЙ СТРАНЫ, ПРОВИНЦИИ ИЛИ ШТАТА ДЛЯ ПОЛНОГО ПОНИМАНИЯ СВОИХ ПРАВ.

1. ОГРАНИЧЕННАЯ ГАРАНТИЯ НА ПРОДУКТ

Компания Xiaomi гарантирует, что материалы и качество продуктов исключают возникновение дефектов при условии их нормального использования в соответствии с руководством по эксплуатации в течение гарантийного срока.

Продолжительность и условия правовых гарантий представлены в соответствующих местных законах. Дополнительные сведения о преимуществах гарантий для потребителей см. на официальном веб-сайте Xiaomi <https://www.mi.com/en/service/warranty/>.

Компания Xiaomi гарантирует первоначальному покупателю, что материалы и качество ее продуктов исключают возникновение дефектов при условии их нормального использования в течение вышеуказанного периода.

Xiaomi не гарантирует, что работа продукта будет бесперебойной или безошибочной.

Xiaomi не несет ответственности за убытки, понесенные в результате несоблюдения инструкций по использованию продукта.

2. СРЕДСТВА ПРАВОВОЙ ЗАЩИТЫ

Если обнаружен дефект оборудования и компания Xiaomi получила обоснованную претензию в течение гарантийного периода, Xiaomi обязуется (1) выполнить ремонт продукта бесплатно, (2) заменить изделие или (3) возместить стоимость продукта, исключая возможные расходы по доставке.

3. КАК ПОЛУЧИТЬ ГАРАНТИЙНОЕ ОБСЛУЖИВАНИЕ

Чтобы получить гарантийное обслуживание, вы должны доставить продукт в оригинальной или аналогичной упаковке, обеспечив равноценную степень защиты продукта, по адресу, указанному Xiaomi. Компания Xiaomi вправе потребовать предоставить доказательства или доказательство покупки и/или выполнить требования регистрации перед получением гарантийного обслуживания, если иное не предусмотрено законодательством.

4. ИСКЛЮЧЕНИЯ И ОГРАНИЧЕНИЯ

Эта ограниченная гарантия распространяется только на продукт, изготовленный компанией Xiaomi или для нее и содержащий ее товарные знаки, торговое наименование или логотип «Xiaomi» либо «Mi», если иное не предусмотрено компанией Xiaomi.

Ограниченная гарантия не распространяется на (а) повреждения в результате стихийных бедствий, например удара молнии, смерча, наводнения, пожара, землетрясения или других экзогенных факторов; (б) следствия халатности; (в) коммерческое использование; (г) внесенные изменения или модификации любой части продукта; (д) повреждения, вызванные использованием продуктов других производителей; (е) повреждения в результате несчастного случая, злоупотребления или неправильного использования; (ж) повреждения, вызванные применением продукта за пределами

разрешенного или допускаемого использования, описанного Xiaomi, а также в результате несоответствующего напряжения или питания; (з) повреждения из-за обслуживания (включая обновления и расширения) лицом, не являющимся представителем компании Xiaomi. Создание резервной копии данных, программного обеспечения и других материалов, которые вы можете хранить на продукте, является вашей ответственностью. Компания Xiaomi не несет ответственности за потерю или переформатирование данных, программного обеспечения и других материалов, содержащихся в оборудовании, в процессе эксплуатации.

Ни один реселлер, агент или сотрудник компании Xiaomi не уполномочен вносить изменения или дополнения в настоящую гарантию. Если какое-либо условие окажется незаконным или юридически недействительным, законность или исполнимость остальных положений не должна быть затронута или нарушена.

Послепродажное обслуживание осуществляется в стране или регионе покупки, за исключением случаев, запрещенных законом, или если иное предусмотрено компанией Xiaomi.

Настоящая гарантия не покрывает продукты, которые не были должным образом импортированы, были изготовлены не компанией Xiaomi и/или приобретены не у Xiaomi либо ее официального представителя. Согласно действующему законодательству, вы можете рассчитывать на гарантии от официального дистрибьютора, который продал продукт. Поэтому компания Xiaomi предлагает обращаться к продавцу, у которого вы приобрели продукт.

Настоящая гарантия не распространяется на Гонконг и Тайвань.

5. ПОДРАЗУМЕВАЕМЫЕ ГАРАНТИИ

За исключением случаев, запрещенных законодательством, подразумеваемые гарантии (включая гарантии товарного состояния и пригодности для конкретной цели) имеют ограниченный срок действия, который не может превышать срок действия настоящей ограниченной гарантии. В некоторых юрисдикциях не допускается ограничение срока действия подразумеваемой гарантии. В таких случаях указанное ограничение не применяется.

6. ОГРАНИЧЕНИЕ ПОВРЕЖДЕНИЯ

За исключением случаев, запрещенных законодательством, компания Xiaomi не несет ответственности за повреждения в результате ДТП, косвенных, специальных или последующих повреждений, включая потерю прибыли, доходов или данных, убытки, возникшие в результате нарушения явных или подразумеваемых гарантий или условий, или по любой другой законной теории, даже если компания Xiaomi была предупреждена о возможности таких повреждений. В некоторых юрисдикциях не допускается исключение или ограничение ответственности за специальные, косвенные или последующие убытки. В таких случаях указанные выше ограничения не применяются.

7. КОНТАКТЫ КОМПАНИИ ХИАОМИ

Подробную информацию для клиентов см. на сайте <https://www.mi.com/en/service/warranty/>

Контактным лицом для послепродажного обслуживания может быть любое лицо из авторизованной сервисной сети Xiaomi, авторизованный дистрибьютор Xiaomi или продавец, у которого вы приобрели продукт. Если у вас возникли какие-либо вопросы, обратитесь к соответствующему лицу в компании Xiaomi.

MEDEDELING BETREFFENDE GARANTIE

DEZE GARANTIE VERLEENT U SPECIFIEKE RECHTEN. MOGELIJK BESCHIKT U OOK OVER ANDERE RECHTEN OP GROND VAN DE WETGEVING IN UW LAND, PROVINCIE OF STAAT. IN SOMMIGE LANDEN, PROVINCIËS OF STATEN KAN ER IN DE CONSUMENTENWETGEVING EEN MINIMALE GARANTIEPERIODE WORDEN OPGELEGD. ANDERE RECHTEN WAAROVER U MOGELIJK BESCHIKT, WORDEN DOOR XIAOMI NIET UITGESLOTEN, BEPERKT OF OPGESCHORT, TENZIJ DIT BIJ WET IS TOEGESTAAN. VOOR EEN VOLLEDIG INZICHT IN UW RECHTEN RADEN WE U AAN DE WETGEVING VAN UW LAND, PROVINCIE OF STAAT TE RAADPLEGEN.

1. BEPERKTE PRODUCTGARANTIE

XIAOMI garandeert dat de Producten bij normaal gebruik en gebruik in overeenstemming met de gebruikershandleiding voor het betreffende Product gedurende de Garantieperiode vrij zijn van defecten in de materialen en het vakmanschap.

De duur en de voorwaarden die verband houden met juridische garanties worden bepaald in de toepasselijke lokale wetgeving. Raadpleeg voor meer informatie over de garantievoorwaarden voor de klant de officiële website van Xiaomi <https://www.mi.com/en/service/warranty/>

Xiaomi garandeert de oorspronkelijke koper dat het Xiaomi-product bij normaal gebruik gedurende de hiervoor genoemde periode vrij is van defecten in de materialen en het vakmanschap.

Xiaomi garandeert niet dat de werking van het Product ononderbroken of storingsvrij is.

Xiaomi is niet aansprakelijk voor schade als gevolg van het niet volgen van de instructies die verband houden met het gebruik van het Product.

2. VERHAAL

Indien er binnen de garantieperiode een hardwaredefect optreedt en een geldige claim wordt ontvangen door Xiaomi, zal Xiaomi 1) het Product kosteloos repareren, 2) het Product vervangen, of 3) de aanschafprijs van het Product terugbetalen, uitgezonderd eventuele verzendkosten.

3. VERKRIJGEN VAN GARANTIESERVICE

Voor het verkrijgen van garanteservice moet u het Product, in de originele verpakking of een soortgelijke verpakking die een gelijke mate van bescherming biedt aan het Product, sturen naar het door Xiaomi verstrekte adres. Xiaomi kan, voor zover niet verboden in de toepasselijke wetgeving, verlangen dat u een aankoopbewijs overlegt en/of voldoet aan de registratievereisten voordat u garanteservice ontvangt.

4. UITSLUITINGEN EN BEPERKINGEN

Tenzij anders voorgeschreven door Xiaomi, is deze beperkte garantie uitsluitend van toepassing op het door of voor Xiaomi geproduceerde Product dat kan worden geïdentificeerd door de handelsmerken, de handelsnaam of het logo 'Xiaomi' of 'MI'.

De beperkte garantie is niet van toepassing op: a) schade als gevolg van natuurrampen, zoals blikseminslagen, tornado's, overstromingen, brand, aardbevingen of andere externe oorzaken; b) nalatigheid; c) commercieel gebruik; d) wijzigingen of aanpassingen in enig deel van het Product; e) schade als gevolg van gebruik met niet-Xiaomi-producten; f) schade als gevolg van ongelukken, misbruik of verkeerd gebruik; g) schade als gevolg van het gebruik van

het Product buiten het toegestane of beoogde gebruik zoals beschreven door Xiaomi of met een niet-geschikt voltage of elektrische voeding; h) schade als gevolg van servicewerkzaamheden (waaronder upgrades en uitbreidingen) die zijn uitgevoerd door een persoon die geen vertegenwoordiger van Xiaomi is; of i) het niet opvolgen van instructies met betrekking tot het gebruik van het Product.

Het is uw verantwoordelijkheid om een reservekopie te maken van eventuele gegevens, software of andere materialen die mogelijk zijn opgeslagen of bewaard op het product. De kans is groot dat de gegevens, software en andere materialen in de apparatuur verloren gaan of opnieuw worden geformatteerd tijdens de servicewerkzaamheden. Xiaomi is niet verantwoordelijk voor dergelijke schade of verlies.

Wederverkopers, vertegenwoordigers en werknemers van Xiaomi zijn niet bevoegd om wijzigingen, verlengingen of aanvullingen aan te brengen in deze beperkte garantie. Indien een bepaling als onrechtmatig of niet-afdwingbaar wordt bestempeld, heeft dit geen invloed op noch vormt dit een belemmering van de rechtmatigheid en de afdwingbaarheid van de overige bepalingen.

Uitgezonderd zoals bij wetgeving verboden of anderszins beloofd door Xiaomi is de klantenservice na verkoop beperkt tot het land of de regio waar de oorspronkelijke aankoop heeft plaatsgevonden.

Producten die niet naar behoren zijn ingevoerd en/of die niet naar behoren zijn geproduceerd door Xiaomi en/of niet naar behoren zijn verkregen van Xiaomi of een officiële wederverkoper van Xiaomi, vallen niet onder deze garanties. Volgens toepasbare wet haalt u mogelijk voordeel uit garanties van de niet-officiële verkoper die het product heeft verkocht. Xiaomi vraagt u daarom contact op te nemen met de verkoper van wie u het product hebt gekocht. De huidige garanties zijn niet van toepassing in Hong Kong en Taiwan.

5. IMPLICIETE GARANTIES

Uitgezonderd voor zover bij wet verboden, zijn alle impliciete garanties (waaronder garanties betreffende verkoopbaarheid en geschiktheid voor een bepaald doel) beperkt tot de duur van deze beperkte garantie. Sommige rechtsgebieden staan geen beperkingen van de duur van een impliciete garantie toe en de bovenstaande beperking wordt in die gevallen niet toegepast.

6. SCHADEBEPERKING

Uitgezonderd voor zover bij wet verboden, is Xiaomi niet aansprakelijk voor eventuele schade als gevolg van een ongeluk, indirecte, speciale of gevolgschade, waaronder, maar niet beperkt tot, het verlies van winst, inkomsten of gegevens, schade als gevolg van een schending van een uitdrukkelijke of impliciete garantie of voorwaarde of op grond van een andere juridische theorie, zelfs niet wanneer Xiaomi is geïnformeerd over de mogelijkheid van dergelijke schade. Sommige rechtsgebieden staan de uitsluiting of beperking van speciale, indirecte, of gevolgschade niet toe, dus het kan zijn dat bovenstaande beperking of uitsluiting niet op u van toepassing is.

7. CONTACT MET XIAOMI

Klanten kunnen naar de website <https://www.mi.com/en/service/warranty/> gaan.

De contactpersoon voor klantenservice na verkoop mag iedere persoon zijn die deel uitmaakt van het erkende servicenetwerk van Xiaomi, erkende distributeurs van Xiaomi of de eindverkoper die producten aan u heeft verkocht. Indien u twijfels hebt, neemt u contact op met de door Xiaomi aangewezen persoon.

AVISO DE GARANTIA

ESTA GARANTIA CONCEDE DIREITOS ESPECÍFICOS. VOCÊ PODE TER OUTROS DIREITOS CONFORME AS LEIS DE SEU PAÍS, PROVÍNCIA OU ESTADO. NA VERDADE, EM ALGUNS PAÍSES, PROVÍNCIAS OU ESTADOS, A LEI DO CONSUMIDOR PODE IMPOR UM PERÍODO MÍNIMO DE GARANTIA. SALVO QUANDO PERMITIDO POR LEI, A XIAOMI NÃO EXCLUI, LIMITA OU SUSPENDE OUTROS DIREITOS QUE VOCÊ POSSA TER. PARA TER UMA COMPREENSÃO GERAL DOS SEUS DIREITOS, CONSULTE AS LEIS DO SEU PAÍS, PROVÍNCIA OU ESTADO.

1. GARANTIA LIMITADA DO PRODUTO

A XIAOMI garante que os Produtos estão livres de defeitos de material e fabricação mediante uso normal e de acordo com o respectivo manual de usuário do Produto, durante o Período de Garantia.

A duração e as condições relacionadas às garantias legais são definidas pela respectiva legislação local. Para obter mais informações sobre os benefícios de garantia do consumidor, consulte o site oficial da Xiaomi <https://www.mi.com/en/service/warranty/>.

A Xiaomi garante ao comprador original que o Produto Xiaomi estará livre de defeitos de material e fabricação mediante uso normal durante o período mencionado acima.

A Xiaomi não garante que o funcionamento do Produto seja ininterrupto ou livre de erros.

A Xiaomi não é responsável por danos causados devido ao descumprimento das instruções relacionadas ao uso do Produto.

2. RECURSOS

Se um defeito de hardware for encontrado e uma reclamação válida for recebida pela Xiaomi dentro do Período de Garantia, a Xiaomi (1) reparará o Produto sem custo, (2) substituirá o Produto ou (3) reembolsará o valor pago pelo Produto, exceto possíveis custos de envio.

3. COMO OBTER O SERVIÇO DE GARANTIA

Para obter o serviço de garantia, você deve enviar o Produto na embalagem original ou similar, com um nível equivalente de proteção do Produto, para o endereço especificado pela Xiaomi. Exceto quando proibido pela lei aplicável, a Xiaomi poderá solicitar provas ou o comprovante de compra e/ou requisitos de registro antes de fornecer o serviço de garantia.

4. EXCLUSÕES E LIMITAÇÕES

Exceto se estipulado de outra maneira pela Xiaomi, esta Garantia Limitada se aplica apenas ao Produto fabricado pela Xiaomi ou para ela, identificado pela marca registrada, nome comercial ou logotipo "Xiaomi" ou "Mi".

A Garantia Limitada não se aplica a (a) danos causados por fenômenos naturais, por exemplo, queda de raios, inundação, tornados, incêndio, terremoto ou outras causas externas; (b)

negligência; (c) uso comercial; (d) alterações ou modificações em qualquer parte do Produto; (e) danos causados pelo uso com produtos que não sejam da Xiaomi; (f) danos causados por acidente, abuso ou uso indevido; (g) danos causados pela operação do Produto fora dos usos permitidos ou previstos pela Xiaomi ou com voltagem ou fornecimento de energia inadequados; (h) danos causados por serviços (incluindo atualizações e expansões) realizados por pessoa que não seja representante da Xiaomi.

É sua responsabilidade fazer backup de todos os dados, software ou outros materiais que você possa ter armazenado ou preservado no produto. É provável que dados, software ou outros materiais no equipamento sejam perdidos ou reformatados durante o serviço. A Xiaomi não é responsável por qualquer dano ou perda.

Nenhum revendedor, agente ou funcionário da Xiaomi está autorizado a fazer qualquer modificação, extensão ou acréscimo a esta Garantia Limitada. Se qualquer termo for considerado ilegal ou inexecutável, a legalidade ou exequibilidade dos demais termos não será afetada nem prejudicada.

Exceto quando proibido por leis ou assegurado de outra forma pela Xiaomi, o serviço pós-venda deve se limitar ao país ou à região da compra original. Produtos que não foram devidamente importados e/ou não foram devidamente fabricados pela Xiaomi e/ou não foram devidamente adquiridos pela Xiaomi ou por um revendedor oficial da Xiaomi não estão cobertos pelas presentes garantias. De acordo com a legislação aplicável, você pode se beneficiar das garantias do revendedor não oficial que vendeu o produto. Portanto, a Xiaomi recomenda que você entre em contato com o revendedor de quem você comprou o produto.

As presentes garantias não se aplicam em Hong Kong e Taiwan.

5. GARANTIAS IMPLÍCITAS

Exceto quando proibido pela lei aplicável, todas as garantias implícitas (incluindo garantias de comercialização e adequação a uma finalidade específica) serão limitadas à duração máxima desta garantia limitada. Algumas jurisdições não permitem limitações na duração de uma garantia implícita, portanto, a limitação acima não se aplicará nesses casos.

6. LIMITAÇÃO DE DANOS

Exceto quando proibido pela lei aplicável, a Xiaomi não será responsável por quaisquer danos acidentais, indiretos, especiais ou consequentes, incluindo, entre outros, lucros cessantes, receita ou dados, danos resultantes de qualquer violação de garantia expressa ou implícita, ou condição, ou mediante qualquer outra legalidade, mesmo quando a Xiaomi for informada da possibilidade de tais danos. Algumas jurisdições não permitem a exclusão ou limitação de danos especiais, indiretos ou consequenciais; portanto, a limitação ou exclusão acima pode não se aplicar ao seu caso.

7. INFORMAÇÕES DE CONTATO DA XIAOMI

Os clientes devem acessar o site <https://www.mi.com/en/service/warranty/>

A pessoa de contato para o serviço pós-venda pode ser qualquer pessoa da rede de serviços autorizada Xiaomi, distribuidores autorizados da Xiaomi ou o fornecedor final que vendeu os produtos para você. Em caso de dúvida, entre em contato com a pessoa responsável indicada pela Xiaomi.

